

USER'S MANUAL

CENTRAL CONTROL SC-SL2NA-E

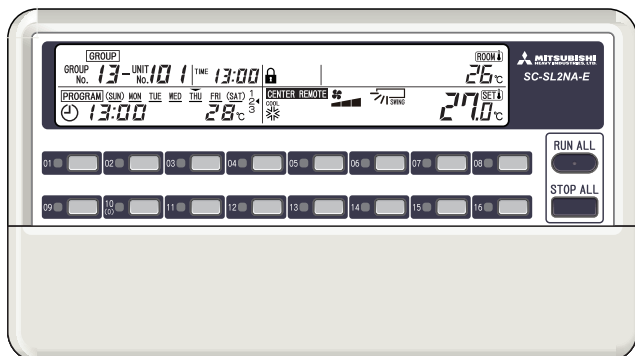

USER'S MANUAL

CENTRAL CONTROL SC-SL2NA-E

ENGLISH

MANUEL DE L'UTILISATEUR

COMMANDE CENTRALISEE SC-SL2NA-E

FRANÇAIS

ANWENDERHANDBUCH

ZENTRALSTEUERUNG SC-SL2NA-E

DEUTSCH

ISTRUZIONI PER L'USO

CONTROLLO CENTRALE SC-SL2NA-E

ITALIANO

MANUAL DEL PROPIETARIO

CONTROL CENTRAL SC-SL2NA-E

ESPAÑOL

GEBRUIKERSHANDLEIDING

CENTRALE BEDIENING SC-SL2NA-E

NEDERLANDS

MANUAL DO UTILIZADOR

CONTROLO CENTRAL SC-SL2NA-E

PORTUGUÊS

ΟΔΗΓΙΕΣ ΧΡΗΣΗΣ

ΕΚΝΤΡΙΚΗ ΚΟΝΣΟΛΑ SC-SL2NA-E

ΕΛΛΗΝΙΚΑ

РУКОВОДСТВО ПО ЭКСПЛУАТАЦИИ

ЦЕНТРАЛЬНЫЙ ПУЛЬТ УПРАВЛЕНИЯ SC-SL2NA-E

РУССКИЙ

KULLANIM KILAVUZU

MERKEZİ KONTROL SC-SL2NA-E

TÜRKÇE

使用说明书

中央控制器 SC-SL2NA-E

中国語









Большая библиотека технической документации
<http://splitoff.ru/tehn-doc.html>
каталоги, инструкции, сервисные мануалы, схемы.

Thank you very much for employing the Central control of Mitsubishi Heavy Industries, Ltd.

Before using, read through this instruction manual for proper operation. After reading through it, carefully store it for future reference. If any trouble should occur during operation, it will be helpful. Also, read through the instruction manual which is attached to the air conditioner.

ENGLISH

Table of contents

■ Safety precaution	2
■ Names and Functions of Parts.....	3
■ Setting the Time and Date.....	6
■ How to Make Group Settings	7
■ How to Make Settings for One Unit.....	9
■ How to Set Units not to Be Managed	10
■ Consecutive Settings	11
■ CENTER / REMOTE Setting.....	13
■ How to Enable / Disable Operations for Each Remote Control Function	14
■ How to Run / Stop All.....	15
■ How to Run / Stop a Group.....	16
■ How to Run / Stop One Unit.....	17
■ How to Set Run Details	18
■ How to Set Programs	19
1. How to Set "RUN at On time, STOP at Off time"	19
2. How to Set "RUN and TEMP (temperature setting) at On time"	21
3. How to Set "RUN only at On time"	21
4. How to Set "STOP only at Off time"	22
■ How to Make Holiday Settings	24
■ How to Confirm Program Settings.....	26
■ How to Set an External Timer Unit.....	28
■ How to Set Demand Units.....	29
■ When  Lights Up	30
■ When the RUN / ERROR display lamp lights up red or the check display  lights up or flashes.....	30
Method for Checking the Indoor Unit Number for Which the CHECK Display  Is Lit	30
■ When the Maintenance Display  Lights Up or Flashes.....	31
Method for Checking the Indoor Unit Number for Which the Maintenance Display  Is Lit	31
■ When the Clean Filter Display  Lights Up / Flashes	32
Method for Checking the Indoor Unit Number for Which Clean Filter  Is Lit... ..	32
When the Filter Cleaning Is Complete	33
■ When the Running State of All or Some of the Indoor Units Set To Be Managed Is Not Displayed.....	34
■ What You Should Know before Use.....	34
■ Error History	36
■ Installation	38
■ After Sales Service	38

■ PRECAUTIONS FOR WASTE DISPOSAL





Your central control may be marked with this symbol. It means that waste electrical and electronic equipment (WEEE as in directive 2002/96/EC) should not be mixed with general household waste. Central control should be treated at an authorized treatment facility for re-use, recycling and recovery and not be disposed of in the municipal waste stream. Please contact the installer or local authority for more information.



This symbol printed in the batteries attached to your central control is information for end-users according to the EU directive 2006/66/EC article 20 annex II. Batteries, at their end-of-life, should be disposed of separately from general household waste. If a chemical symbol is printed beneath the symbol shown above, this chemical symbol means that the batteries contain a heavy metal at a certain concentration. This will be indicated as follows: Hg:mercury(0.0005%) , Cd:cadmium(0.002%) , Pb:lead(0.004%) Please, dispose of batteries correctly at your local community waste collection or the recycling center.

Safety precaution

- Before starting to use the central control, read these “Safety precaution” carefully to ensure proper operation of the central control.
- The safety precautions are classified as “**⚠ DANGER**” and “**⚠ CAUTION**”. Precautions as shown in the column “**⚠ DANGER**” indicate that improper handling could have serious consequences like death, serious injury, etc. “**⚠ CAUTION**” might pose a serious problem, depending on the circumstances. Please observe these precautions with great care, since they are essential to your safety.
- Symbols which appear frequently in the text have the following meaning:

	Strictly prohibited.		Observe instructions with great care.		Provide positive earthing.
---	----------------------	---	---------------------------------------	---	----------------------------

- When you have read the instruction manual, please keep it near at hand for consultation. If someone else takes over as operator, make sure that the manual is also passed on to the new operator.

■ INSTALLATION PRECAUTIONS

⚠ DANGER

The central control must be installed by your dealer or a qualified professional.



It is not advisable to install the central control yourself, as faulty handling may cause electric shock or fire.

⚠ CAUTION

Make sure to perform grounding work.



Do not connect the ground wire to any gas pipes, water pipes, lightning conductors or a ground wire connected to telephones. Incomplete grounding may cause electric shock.

Depending on the place of installation, a leakage breaker may be necessary.



If a leakage breaker is not installed, electric shock may happen. Consult your dealer.

■ OPERATION PRECAUTIONS

⚠ DANGER

If the central control is submerged under water due to a natural disaster such as a flood or a typhoon, consult your dealer.



Operating the central control under such conditions may lead to failure, electric shock and/or fire.

If the central control is under abnormal conditions, stop the operation, turn the power supply switch off and consult your dealer.



Continuing operating the central control under abnormal conditions may lead to failure, electric shock and/or fire.

⚠ CAUTION

Do not handle with wet hands.



This may cause an electric shock or failure.

Do not pull the connecting wire.



If the core wire is disconnected, it could cause a short-circuit.

Do not wash the central control with water.



It may cause electric shock or failure.

■ PRECAUTIONS FOR RELOCATION OF REPAIR

⚠ DANGER

Never modify or disassemble the central control. If it requires service, consult your dealer.



If servicing is inadequate, electric shock and/or fire may occur.

If it is required to relocate the central control, consult a dealer or specialist.



Improper installation of the central control may cause electric shock and/or fire.

Names and Functions of Parts

The diagram below shows the central control with its cover closed.

You can open the cover downward by placing a hand on the indentation sections on the left and right sides and pulling toward you.

RUN / ERROR / PERIODIC CHECK display lamps

These display the run status for each group.

RUN: Lit up green There is at least one running indoor unit in the group.

STOP: Off All the indoor units in the group are either stopped or unregistered (not connected).

ERROR: Lit up red There is at least one abnormal indoor unit in the group.

GROUP RUN / STOP buttons

These buttons run / stop the specified group.

GROUP No. buttons

These are used as group selection buttons when setting the units to be managed.

When setting the date and time, they are used as the number keys.

(In that case, 11-16 are not used.)

Example: To input "09", press the 10 (0) button, then the 09 button. To input "12", press the 01 button, then the 02 button. After you have pressed the (01) then (02) buttons, if you press (03), "23" is displayed.

LCD display section

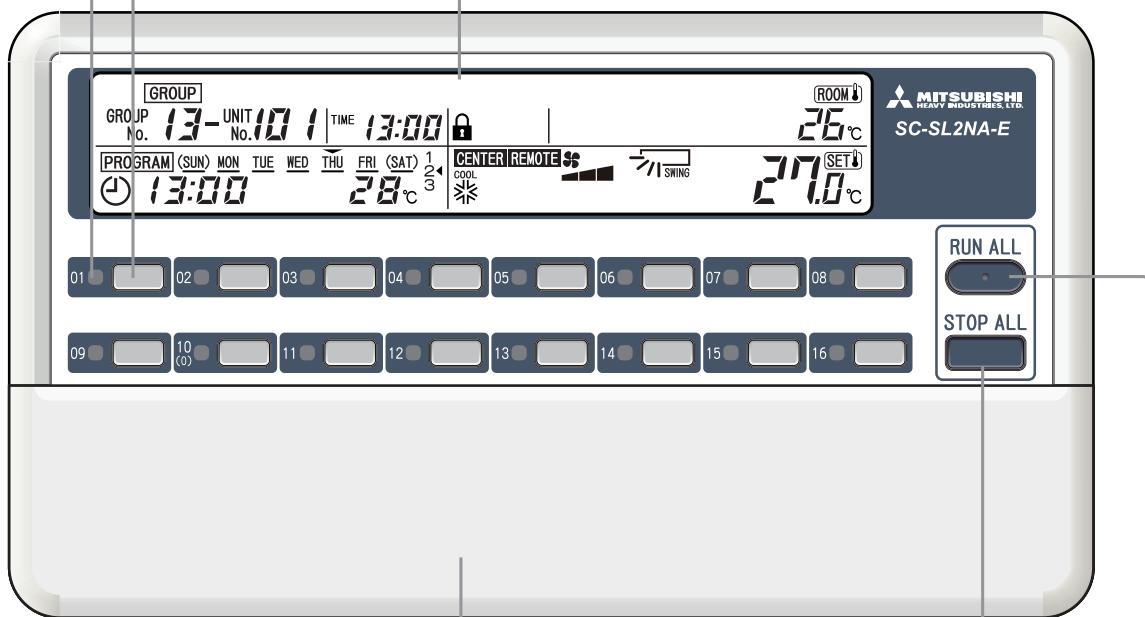

Cover

STOP ALL button

Stops all the indoor units being managed.

RUN ALL button

Runs all the indoor units being managed.

Note

The button labels comes with the central control, so write the connected group on each label and paste it in the space above the correct button.

The diagram below shows the central control with its cover open.

Also, for the sake of the explanation, all the contents of the LCD display section are shown.

CENTER / REMOTE display

Displays which is in effect, the central control or the local remote controllers.

PROGRAM SET display

Displayed when a program is being set.

TIME SET display

Displayed when the current date and time are being set.

TIME display

Displays the time.

GROUP SET display

Displayed when the units to be managed are being set.

Program days of the week display

► is displayed above today's day of the week and _ is displayed under each day of the week for which the program has already been set.

ALL / GROUP / ONE display

Displays whether operations on this central control are for all units, one group of units, or one unit.

GROUP No. / UNIT No. display

Displays the group number and indoor unit number being set or monitored.

PROGRAM display

Displays the contents of the program set.

PROGRAM No. display

Displays the numbers of the programs that have been set.

MODE display

Displays the operation mode.

DEMAND display

Displayed during demand input.

MENU button

This button selects the setting mode.

ALL / GROUP / ONE button

This button selects ALL, GROUP, or ONE to be operated.

SELECT (▲ or ▼) button

This button is primarily used for selecting the group number or unit number.

SET button

This button confirms settings.

RESET button

Pressing this button during a setting operation cancels the last step.

CENTER / REMOTE button

This button selects centralized control or local remote control.

MODE button

This button selects the operation mode.

FAN SPEED button

This button adjusts the fan speed.

DEMAND SET button

This button sets the indoor unit for demand.

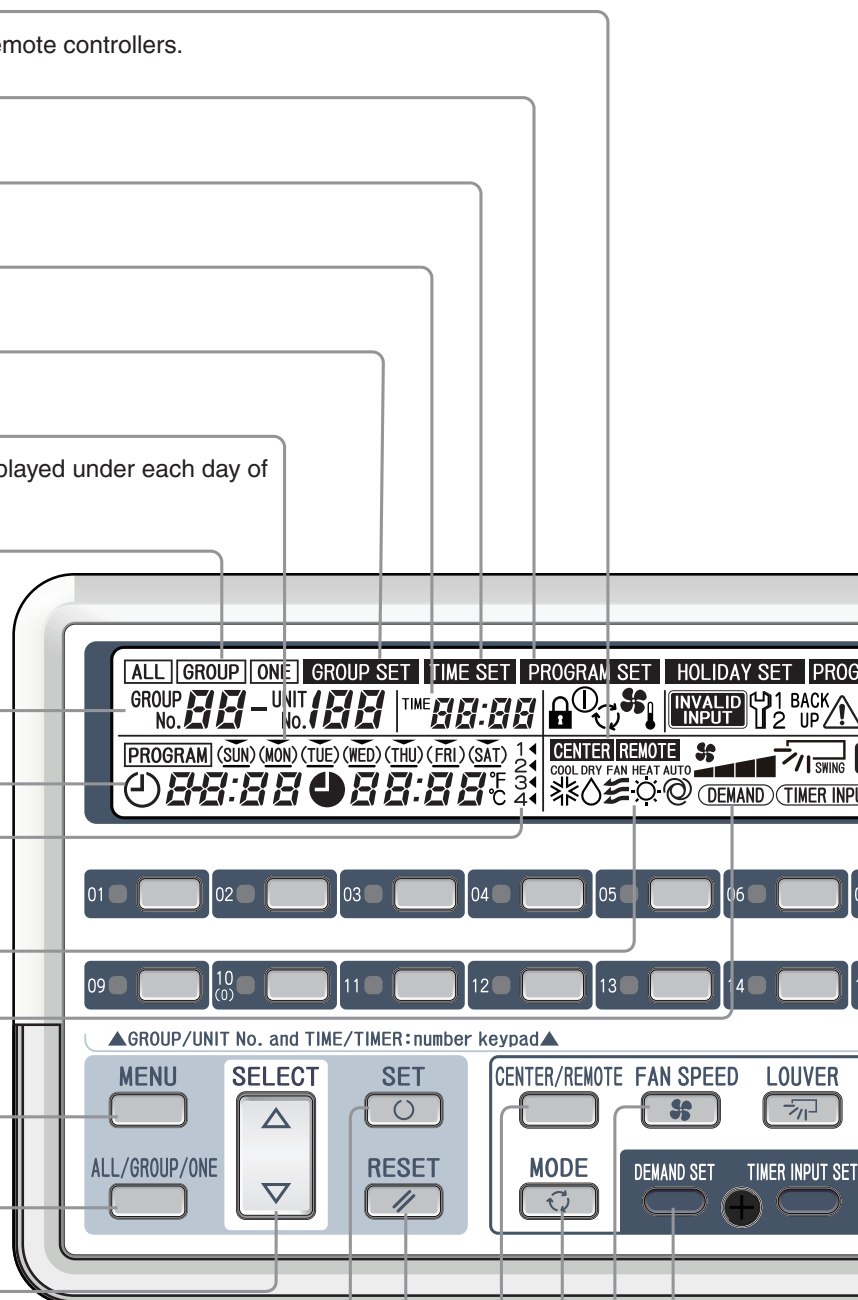

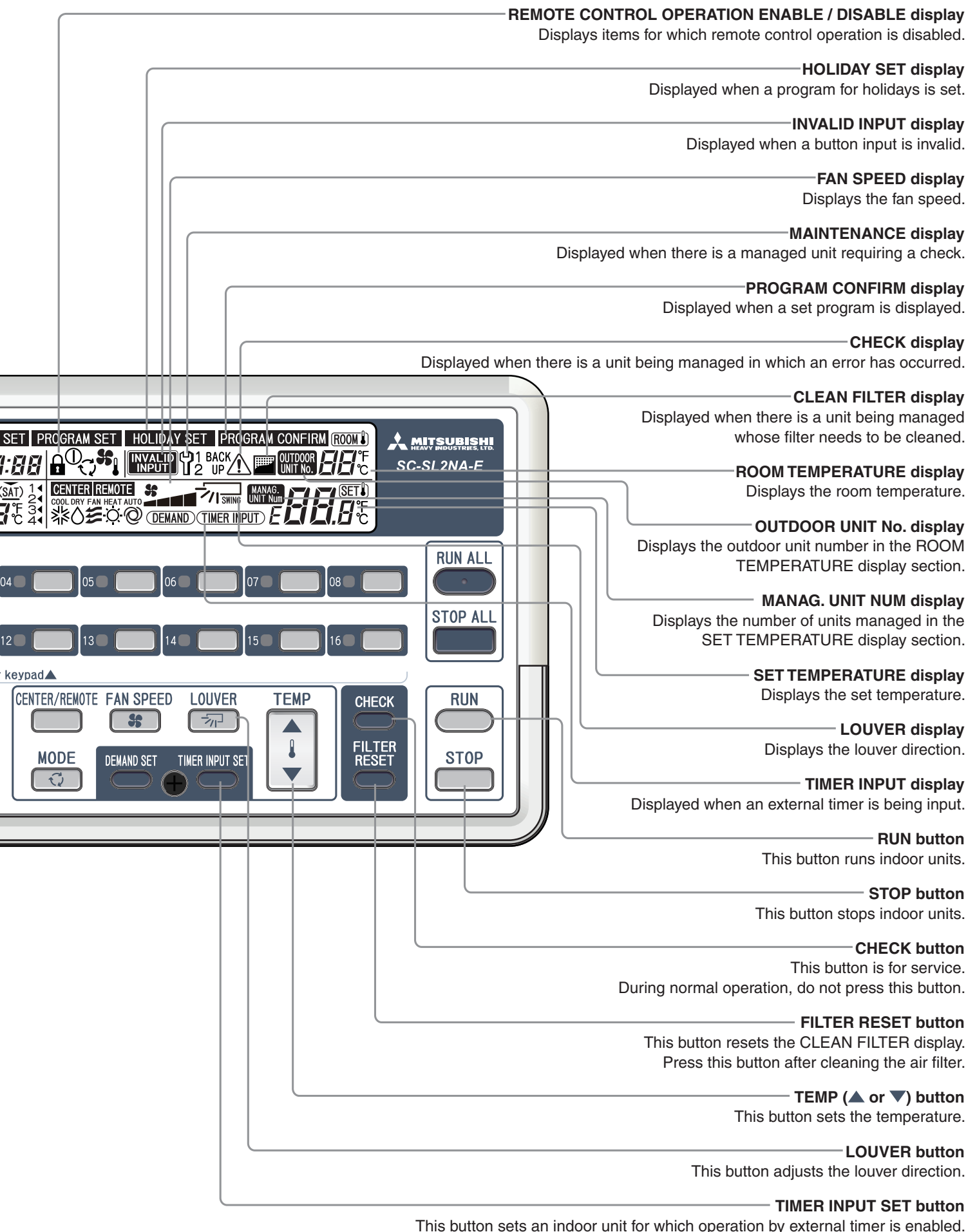

Setting the Time and Date

Program running uses the date and time set here as the standard.
Please set the current date and time correctly.

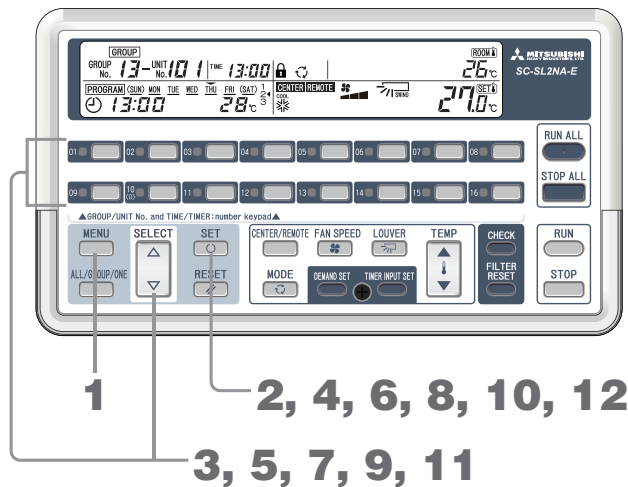

1. Press the MENU button and select **TIME SET.**

Each time you press this button, the display moves to the next step in the sequence in the diagram below.



The **TIME SET** flashes.

2. Press the SET button.

The **TIME SET** lights up and the year display section flashes.

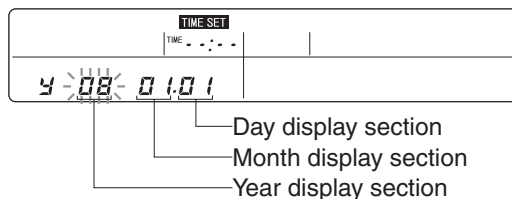

3. Press the SELECT (▲ or ▼) button or a GROUP No. button to set the year.

Example: When inputting “09” with the GROUP No. buttons to set the year 2009, press the 10 (0) button, then the 09 button.

4. Press the SET button.

The month display section flashes.

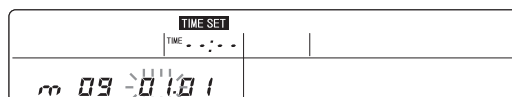

5. Press the SELECT (▲ or ▼) button or a GROUP No. button to set the month.

Example: When inputting “07” with the GROUP No. buttons to set July, press the 10 (0) button, then the 07 button.

6. Press the SET button.

The day display section flashes.



7. Press the SELECT (▲ or ▼) button or a GROUP No. button to set the day.

Example: When inputting “20” with the GROUP No. buttons to set the 20th, press the 02 button, then the 10 (0) button.

8. Press the SET button.

The time hour display section flashes.

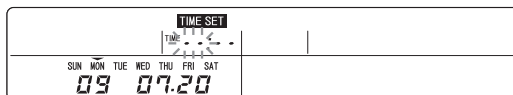

9. Press the SELECT (Δ or ▽) button or a GROUP No. button to set the time (hour).

When you press Δ or ▽, first 09:00 is displayed. You can use the GROUP No. buttons as number keys.

Example 1: "--:--" ⇒ You press the 10 (0) button. ⇒ "00:--" ⇒ You press the 08 button. ⇒ "08:--"

Example 2: "--:--" ⇒ You press the 01 button. ⇒ "01:--" ⇒ You press the 03 button. ⇒ "13:--"

10. Press the SET button.

The time minute display section flashes.

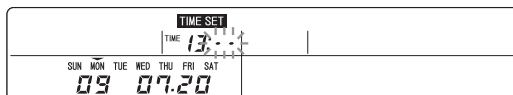

11. Press the SELECT (Δ or ▽) button or a GROUP No. button to set the time (minute).

You can use the GROUP No. buttons as number keys.

Example: "13:00" ⇒ You press the 02 button. ⇒ "13:02" ⇒ You press the 06 button. ⇒ "13:26"

12. Press the SET button.

The current date and time is confirmed.

It is displayed for 2 seconds, then the display returns to normal.



Note

- To cancel a setting that is underway, press the MENU button.
- Pressing the RESET button cancels the last step.
- If the time setting is incorrect, set the correct time.
- The time is accurate to within about 10 minutes per year.

How to Make Group Settings

Set indoor units to be managed as groups as management subjects (units to be managed) for this central control.

Important

- Since the central control is shipped with all indoor units set as not being managed, always set indoor units to be controlled by this central control as units to be managed.

Attention

- Indoor units can not be run from this central control until group settings are made.
- Do not make any group settings for two minutes after starting or stopping a unit.

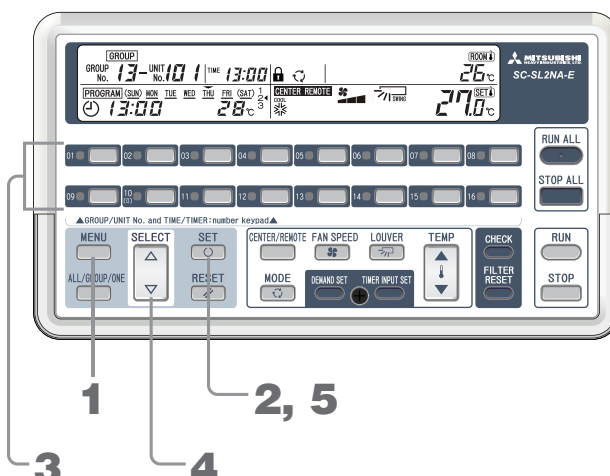

1. Press the MENU button and select **GROUP SET**.

Each time you press this button, the display moves to the next step in the sequence in the diagram below.



The **GROUP SET** flashes.

2. Press the SET button.

The **GROUP SET** lights up and "01-00" flashes.

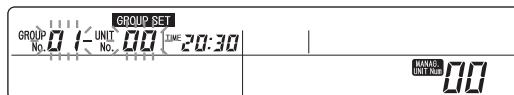

3. Press the GROUP No. button for the group to be set.

The selected group number flashes.

Example: 02-00

4. Press the SELECT (Δ or ∇) button to set the indoor unit number.

The selected unit number flashes.

Example: 02-05

Steps 3 and 4 can be in either order.

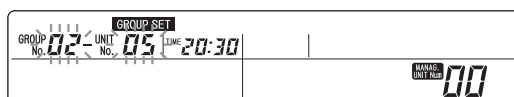

5. Press the SET button.

The group number and unit number light up and after 2 seconds, flash.

With this, the display unit number is registered as the display group number.

If you register a unit number that had not been registered before this, the number of managed units increases.

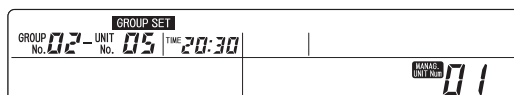

<Changing an indoor unit number>

To change an indoor unit number within the same group, repeat Steps 4 and 5.

<Changing the group number>

To change the group number and to make group settings, repeat Steps 3 to 5.

Note

- To end the setting or to cancel settings being made, press the MENU button.
- It is possible to set units with consecutive addresses all at once. Page 11

How to Make Settings for One Unit

When managing an indoor unit with this central control without registering in any group, you can set individual unit management with the operations below.

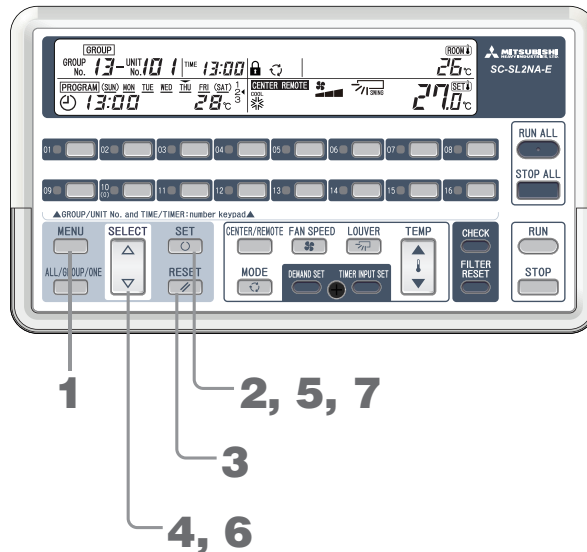

1. Press the MENU button and select **GROUP SET.**

Each time you press this button, the display moves to the next step in the sequence in the diagram below.



The **GROUP SET** flashes.

2. Press the SET button.

The **GROUP SET** lights up and "01-00" flashes.

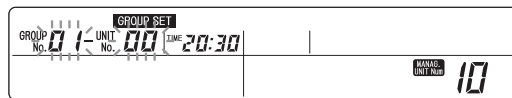

3. Press the RESET button.

The GROUP No. display section flashes "--".

Example: "-- - 00"

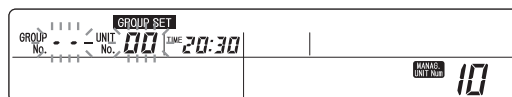

4. Press the SELECT (▲ or ▼) button to set the indoor unit number.

The selected unit number flashes.

Example: "-- - 05"

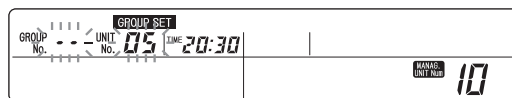

5. Press the SET button.

"- -" and the indoor unit number light up and after 2 seconds, flash.

The displayed unit number is now registered for individual management. If you register a unit number that had not been registered before this, the number of managed units increases.

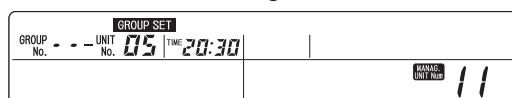

<Changing an indoor unit number>

To change the indoor unit number and continue with individual settings, after Step 5, repeat Steps 6 and 7.

6. Press the **SELECT** (Δ or ∇) button to set the indoor unit number.

7. Press the **SET** button.

Note

- To end the setting or to cancel settings being made, press the MENU button.
- An indoor unit set individually can not be set for program operation or other group settings from this central control. It is subject to "RUN ALL", "STOP ALL", and emergency stop input.
- If you press a GROUP No. button in 3 to 7, you can make a group setting. Page 8 Step 3
- You can also make these settings from partway through group settings (Page 7).
- It is possible to set units with consecutive addresses all at once. Page 11

How to Set Units not to Be Managed

To set an indoor unit set for group or individual management to not be managed, use the following operations. A unit set not to be managed is not even subject to "RUN ALL", "STOP ALL", and emergency stop input.

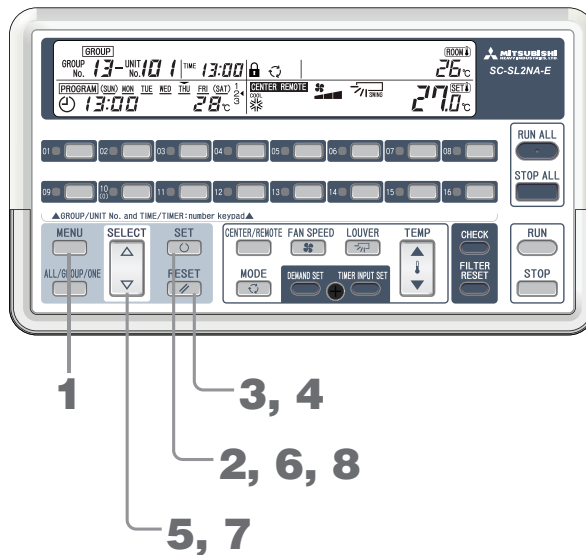

1. Press the **MENU** button and select **GROUP SET**.

Each time you press this button, the display moves to the next step in the sequence in the diagram below. When you select **GROUP SET**, the **GROUP SET** display flashes.



The **GROUP SET** flashes.

2. Press the **SET** button.

The **GROUP SET** lights up and "01-00" flashes.

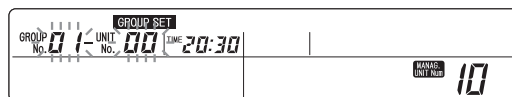

3. Press the **RESET** button.

The GROUP No. display section flashes "--".

Example: "-- - 00"

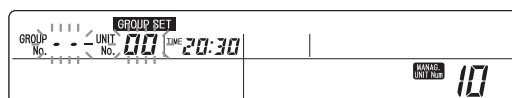

4. Press the RESET button.

The GROUP No. display section becomes blank.

Example: “ 00”

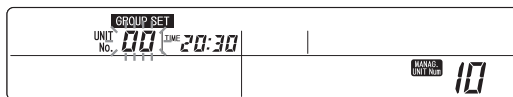

5. Press the SELECT (Δ or ▽) button to set the indoor unit number.

The selected unit number flashes.

Example: “ 05”

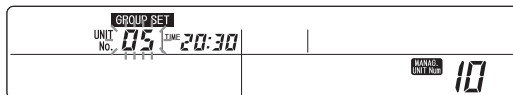

6. Press the SET button.

The UNIT No. lights up and after 2 seconds, flashes.

With this, the display unit number is registered as not being managed.

When you set a registered unit number as not being managed, the number of managed units decreases.

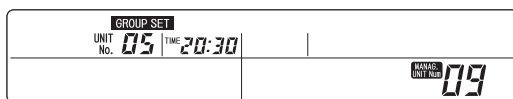

[Changing an indoor unit number]

To change the indoor unit number and continue with setting another unit to not be managed, after Step 6, repeat Steps 7 and 8.

7. Press the SELECT (Δ or ▽) button to set the indoor unit number.

8. Press the SET button.

Note

- To end the setting or to cancel settings being made, press the MENU button.
- If you press a GROUP No. button in 3 to 8, you can make a group setting. Page 8 Step 3
- You can also make these settings from partway through group settings (Page 7).
- It is possible to set units with consecutive addresses all at once. Page 11

Consecutive Settings

To set multiple indoor units with consecutive addresses at one time, execute “Group Settings” Step 5 or “One Setting” Step 5 or “Units not to Be Managed” Step 6, then set the following.

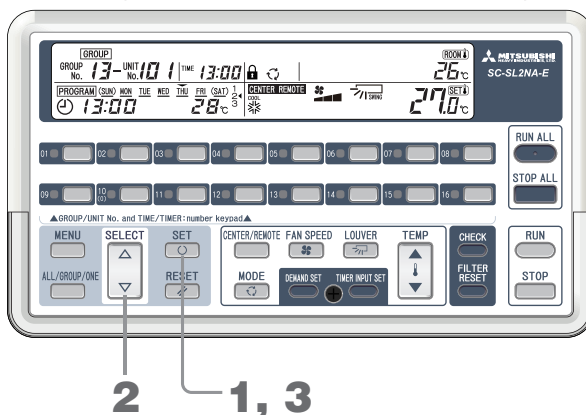

1. Hold down the SET button (for at least one second).

Consecutive settings start from the indoor unit number that has been set. The UNIT No. display section becomes “--”.

The consecutive setting starting unit number is displayed and the end unit is displayed flashing in the column at the bottom.

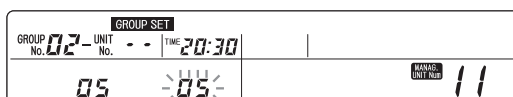

2. Press the SELECT (Δ or ∇) button to select the consecutive setting end unit number.

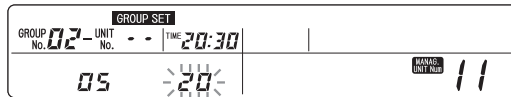

3. Press the SET button.

The consecutive setting end unit number lights up and after 2 seconds, flashes. Pressing the SELECT (Δ or ∇) button returns the display to 2.



Note

- To end the setting or to cancel settings being made, press the MENU button.
- Pressing the RESET button or a GROUP No. button ends consecutive setting.

Convenient Functions

The number of units currently being managed is displayed as **MANAG. UNIT Num.**

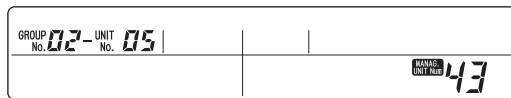

- To register another unit in the same group → Press the Δ or ∇ button. → 02-06 → Press the SET button.
- To register the displayed unit in a different group → Press that GROUP No. button. → 04-05 → Press the SET button.
- 02-05 → To register the displayed unit as an ONE (individual) unit → Press the RESET button. → --05 → Press the SET button.
- To set the displayed unit as not managed → Press the RESET button. → Press the RESET button. → 05 → Press the SET button.
- To end group registration → Press the MENU button. → The display returns to the normal status.

The maximum number of units that can be managed is either 48 or 64, depending on the connected indoor unit model. To manage more than this number of units, it is necessary to use more than one of these central controls. Please consult your dealer.

CENTER / REMOTE Setting

Set whether to manage the indoor units being managed centrally using the central control or locally using the remote controller that comes with each indoor unit.

■ Setting contents and enabled / disabled button operations

Setting contents	Enabled / disabled button operations
CENTER	Operation is only possible from the central control. Operation with an indoor unit's remote controller is not possible.
CENTER and REMOTE	Operation is possible from the central control and from an indoor unit's remote controllers. The last one pushed takes precedence.
REMOTE	Operation from the central control is not possible. Operate from an indoor unit's remote controller.

• Setting

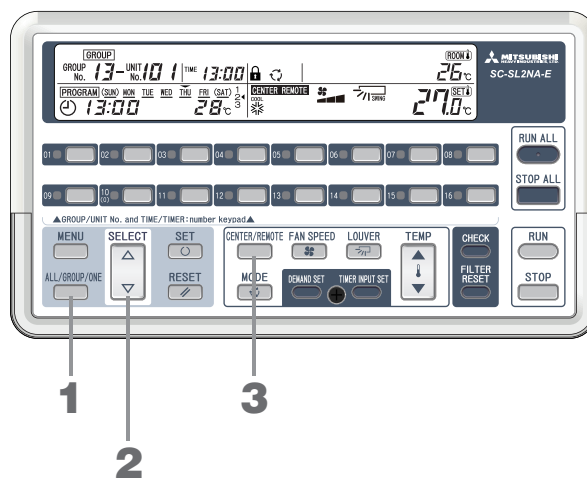

1. Press the **ALL / GROUP / ONE** button and select either **ALL**, **GROUP**, or **ONE**.



The options are displayed in the order.

Select all indoor units, a group of indoor units, or one indoor unit to be run or stopped.

2. Press the **SELECT (Δ or ▽)** button to set the group number or unit number.

If ALL is selected in Operation 1, skip Operation 2.

To select all the groups, select "88".

3. Press the **CENTER/REMOTE** button and select **CENTER**, **REMOTE**, or **CENTER REMOTE**.



The options are displayed in the order.

The displayed operations subject is set.

Note

- When multiple central controls are connected within the same indoor unit, set this setting (CENTER / REMOTE) the same on all of them.
- If the switching jumper line J1 is cut, the CENTER / REMOTE button is disabled. For more information on jumper line settings, consult your dealer.
- This setting can not be made during DEMAND or emergency stop input.

How to Enable / Disable Operations for Each Remote Control Function

It is possible to disable some operation functions (“temperature”, “operation mode”, “fan speed”, “run / stop”) for the indoor unit’s remote controllers.

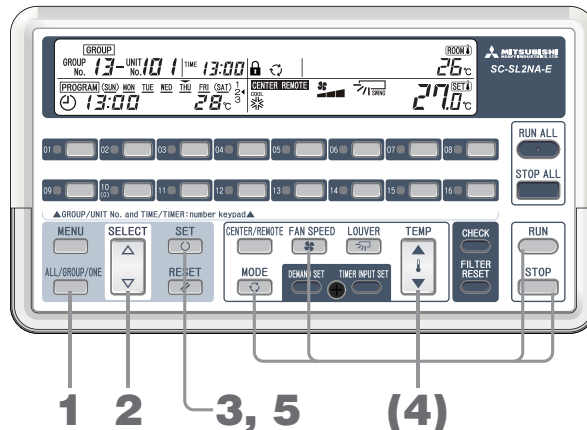

1. With normal running or stopping display (not in any setting mode *), press the ALL / GROUP / ONE button and select either **ALL**, **GROUP**, or **ONE**.
The options are displayed in the order.



* The **GROUP SET** display, **TIME SET** display, **PROGRAM SET** display, **HOLIDAY SET** display, and **PROGRAM CONFIRM** display are all off and no unit is being checked (Pages 29, 31, 35).

2. Press the **SELECT** (Δ or ∇) button to set the group number or unit number.
If ALL is selected in Operation 1, skip Operation 2.
To select all the groups, select “88”.
3. Press the **SET** button.
The key mark flashes.

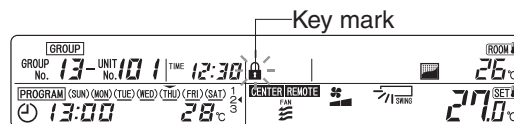

4. Press the button for the function for which remote control operation is to be disabled (**TEMP** (Δ or ∇), **MODE**, **FAN SPEED**, or **RUN/STOP**).
When a button is pressed, the display for that function lights up.
When you press that button again, that display goes out.
The displayed functions are disabled for the remote controllers.

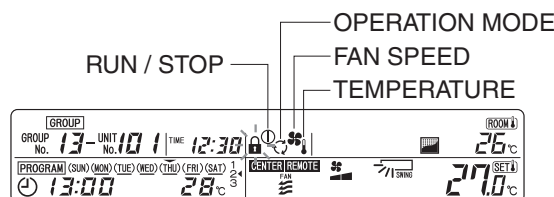

5. Press the **SET** button.
If you have disabled at least one remote control operation, the key mark lights up.

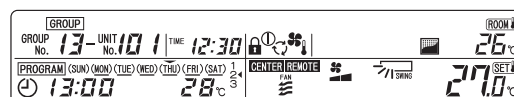

Note

- To cancel the settings being made, press the **RESET** button.
- If the switching jumper line J1 is cut, this operation is disabled.
For more information on jumper line settings, consult your dealer.
- When multiple indoor units are connected to one remote controller, if you make this setting for any one of the indoor unit numbers, this is reflected in the remote controller for that indoor unit.

How to Run / Stop All

This runs or stops all the indoor units being managed.

■ Method A

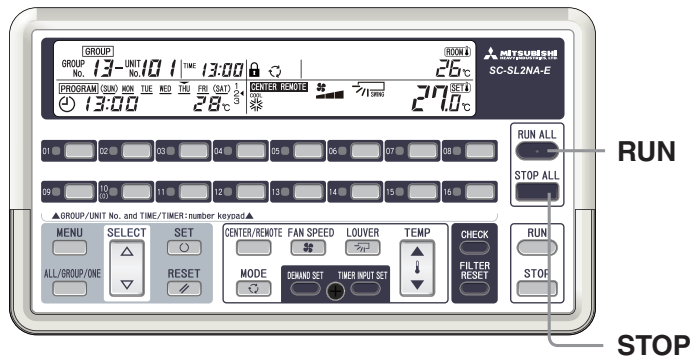

< RUN > Press the RUN ALL button.

All the indoor units being managed run and the RUN/ERROR display lamp lights up green.

< STOP > Press the STOP ALL button.

All the indoor units being managed stop and the RUN/ERROR display lamp goes out.

■ Method B

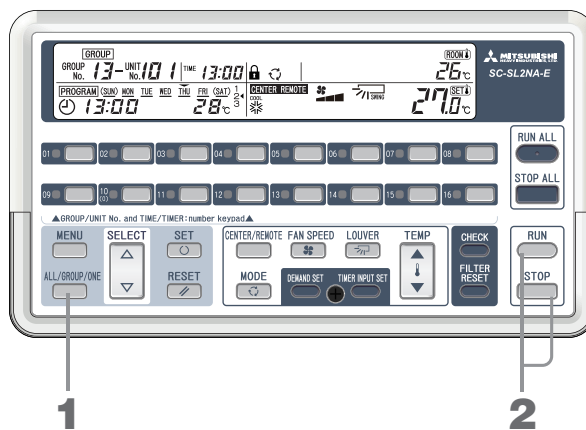

< RUN >

1. Press the ALL / GROUP / ONE button and select ALL.



The options are displayed in the order.

2. Press the RUN button.

< STOP >

1. Press the ALL / GROUP / ONE button and select ALL.



The options are displayed in the order.

2. Press the STOP button.

Note

- The CENTER / REMOTE setting for indoor units can only be made for indoor units set to CENTER or CENTER and REMOTE.
This operation is disabled on indoor units set to REMOTE.

How to Run / Stop a Group

This runs or stops a group.

■ Method A

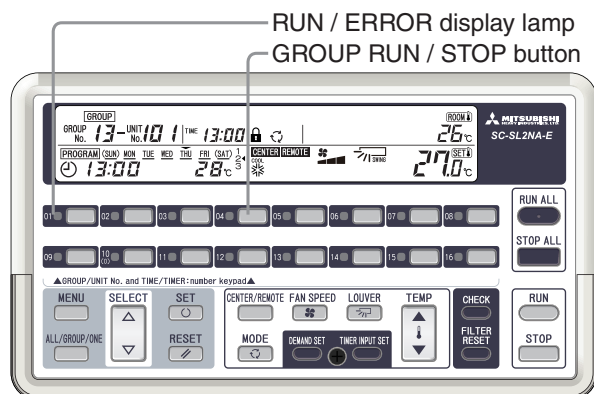

< RUN > With the air conditioners stopped (RUN / ERROR display off), press a GROUP RUN / STOP button

All the indoor units in the group run and the RUN / ERROR display lamp lights up green.

<STOP> With the air conditioners running (RUN / ERROR display lamp lit up green), press a GROUP RUN / STOP button.

All the indoor units in the group stop and the RUN / ERROR display lamp goes out.

■ Method B

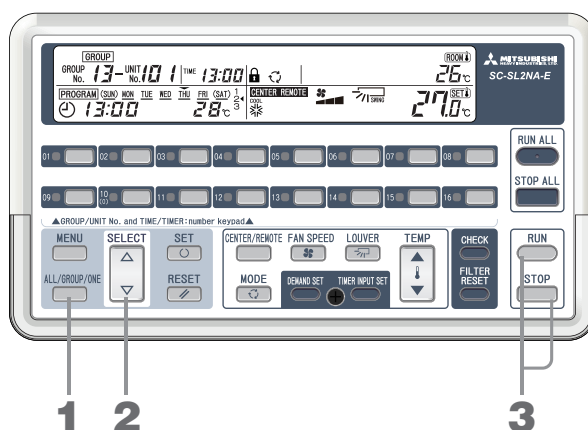

1. Press the ALL / GROUP / ONE button and select GROUP.



The options are displayed in the order.

2. Press the SELECT (Δ or ∇) button to set the group number to run or stop.

If you select Group 88, all the registered groups run or stop.

3. Press the RUN or STOP button.

Note

- The CENTER / REMOTE setting for indoor units can only be made for indoor units set to "CENTER" or "CENTER" and "REMOTE".

This operation is disabled on indoor units set to "REMOTE".

How to Run / Stop One Unit

This runs the selected indoor units.

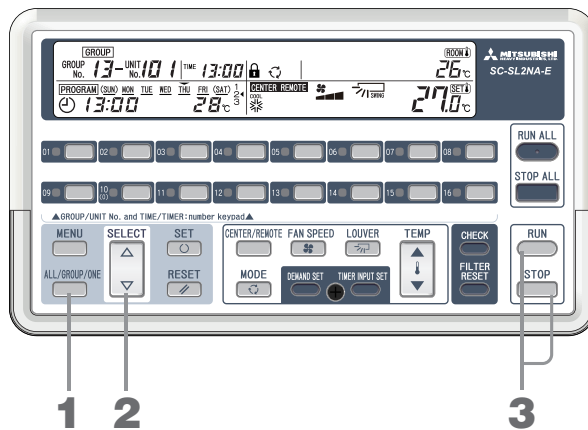

1. Press the ALL / GROUP / ONE button and select **ONE**.



The options are displayed in the order.

2. Press the SELECT (Δ or ∇) button to set the indoor unit number to run or stop.
3. Press the RUN or STOP button.

Note

- This operation is only possible for indoor units whose CENTER / REMOTE setting is “CENTER” or “CENTER and REMOTE”.
This operation is disabled on indoor units set to “REMOTE”.

<Example of RUN display>

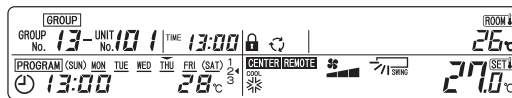

<Example of STOP display>

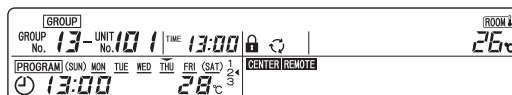

How to Set Run Details

This sets the operation mode, temperature, fan speed, and louver direction.

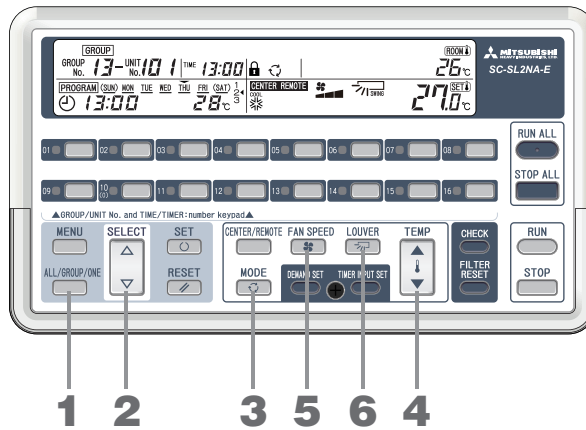

1. Press the ALL / GROUP / ONE button and select either **ALL**, **GROUP**, or **ONE**.



The options are displayed in the order.

2. Press the **SELECT** (Δ or ∇) button to set the group number or unit number.
If ALL is selected in Operation 1, skip Operation 2.
To select all the groups, select "88".
3. Press the **MODE** button and select the operation mode.



The options are displayed in the order.

On some models of indoor units, a control select button can be set to display "AUTO". For more information on the control select button, consult your dealer.

4. Press the **TEMP** (\blacktriangle or \blacktriangledown) button to set the temperature.
Set between 18.0°C and 30.0°C.

Note

A measure of temperature setting

- Cool.....26 to 28°C
- Dry21 to 24°C
- Heat22 to 24°C
- Fan.....No temperature setting is required.

5. Press the **FAN SPEED** button and set the fan speed.

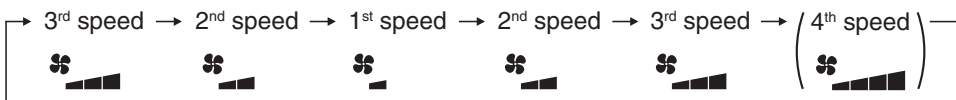

The options are displayed in the order.

4th speed
The unit operates with the maximum fan speed.

On some models of indoor units, a control select button can be set to display "4th speed". For more information on the control select button, consult your dealer.

6. Press the **LOUVER** button and set the louver direction.

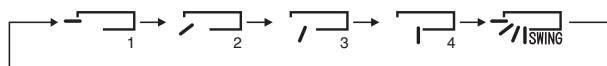

The options are displayed in the order.

7. Set **ENABLE / DISABLE** operations for each remote control function. Page 14

Note

- This operation is only possible for indoor units whose CENTER / REMOTE setting is “CENTER” or “CENTER and REMOTE”. This operation is disabled on indoor units set to REMOTE.
- After central control operation, it may take a few minutes until the indoor unit settings change.
- For automatic operation, the indoor units automatically switch between “Cool” ⇔ “Heat” according to the difference between the set temperature and the room temperature to hold the room temperature constant. (This only applies to heat recovery systems.)
- When you press the TEMP button and raise or lower the set temperature, the units may stop. This is because the temperature adjuster has worked, not because anything is wrong.
- For Dry operation, the fan speed automatically cycles between Weak and Stop according to the room temperature.
- For indoor units with different operation modes, with outdoor units not capable of mixed cooling and warming operation, the “MODE” display flashes.
- Some operations can not be set for some indoor unit models. Refer to the user’s manual for the indoor unit.

How to Set Programs

These settings are made group by group.

For each day of the week, up to four on / off times, run / stop, and set temperature can be set.

The four types of patterns on the below can be set for one program.

1. RUN at On time, STOP at Off time
2. RUN and TEMP (temperature setting) at On time
3. RUN only at On time
4. STOP only at Off time

1. How to Set “RUN at On time, STOP at Off time”

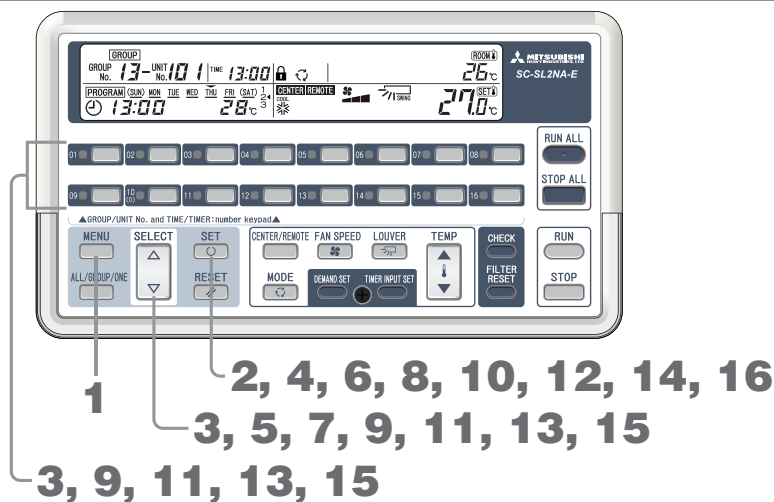

1. Press the MENU button and select **PROGRAM SET**.

Each time you press this button, the display moves to the next step in the sequence in the diagram below.



The **PROGRAM SET** flashes.

2. Press the SET button.



3. Press the SELECT (Δ or ∇) button or a GROUP No. button to be set.

To set the same program for all groups, select "88".

4. Press the SET button.

The group for which the program is to be set is decided.

5. Press the SELECT (Δ or ∇) button to set the day of the week.

Align the \blacktriangledown mark on top of the days of the week with the day of the week to be programmed.

If you press Δ , the \blacktriangledown mark moves to the right while flashing. If you press ∇ , the \blacktriangledown mark moves to the left.

If you press the Δ , the \blacktriangledown mark on top of "Mon to Fri", "Mon to Sat" or "Sun to Sat" (every day) flashes once, so if you want to make the same settings for all these days, select "Mon to Fri", "Mon to Sat" or "Sun to Sat" (every day).

SUN MON \blacktriangledown TUE WED THU FRI SAT



6. Press the SET button.

The day of the week to be programmed is decided.

7. Press the SELECT (Δ or ∇) button to select the program number.

If you press ∇ , the \blacktriangleleft mark next to the number moves down while flashing. If you press Δ , the \blacktriangleleft mark moves up.

1 \blacktriangleleft
2
3
4



8. Press the SET button.

The program number is decided.



9. Press the SELECT (Δ or ∇) button or a GROUP No. button to set the On time (hour).

10. Press the SET button.

The On time (hour) lights up and the On time (hour) is decided.



11. Press the SELECT (Δ or ∇) button or a GROUP No. button to set the On time (minute).

12. Press the SET button.

The On time (minute) lights up and the On time (minute) is decided.



13. Press the SELECT (Δ or ∇) button or a GROUP No. button to set the Off time (hour).

14. Press the SET button.

The Off time (hour) lights up and the Off time (hour) is decided.



15. Press the SELECT (Δ or ∇) button or a GROUP No. button to set the Off time (minute).

16. Press the SET button.

The Off time (minute) is set and the setting is complete. " _ " lights up under the set day of the week (TUE \rightarrow TUE) and the display becomes as in the diagram.

(" _ " indicates that a program has been set for the displayed day of the week.)

Select the next program number.



2. How to Set “RUN and TEMP (temperature setting) at On time”

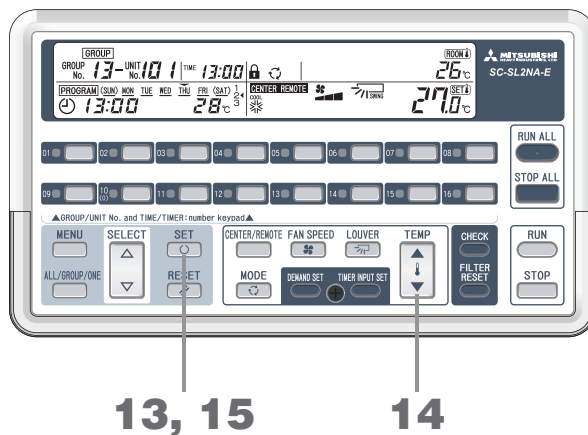

1 to 12. Input the On time.

Execute Steps 1 to 12 on Pages 19 to 20.

13. With the Off time (hour) section displaying “--”, press the SET button.

If you press the RESET button with the Off time set, the Off time (hour) section display becomes “--”.



14. Press the TEMP button (▲ or ▼) to set the temperature.

15. Press the SET button.

The set temperature is decided and the setting is complete. “_” lights up under the set day of the week (TUE→TUE) and the display becomes as in the diagram.

Select the next program number.



3. How to Set “RUN only at On time”

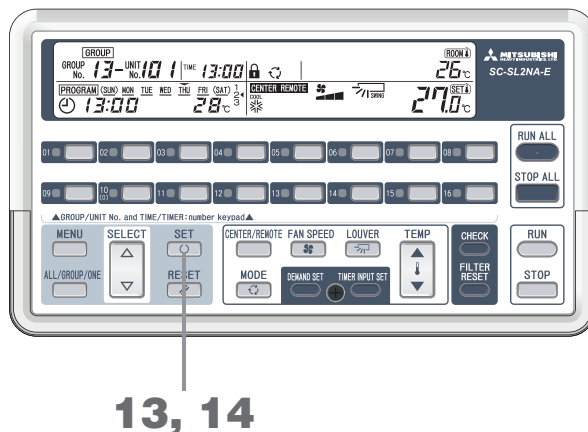

1 to 12. Input the On time.

Execute Steps 1 to 12 on Pages 19 to 20.

13. With the Off time (hour) section displaying “--”, press the SET button.

If you press the RESET button with the Off time set, the Off time (hour) section display becomes “--”.



14. With “--” °C displayed, press the SET button.

If you press the RESET button with the temperature display flashing, the set temperature section display becomes “--” °C.



This completes the setting. “_” lights up under the set day of the week (TUE→TUE) and the display becomes as in the diagram. Select the next program number.

4. How to Set "STOP only at Off time"

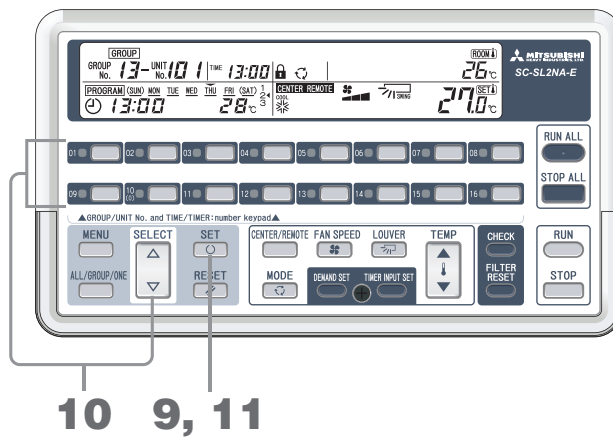

1 to 8. Set the program number.

Execute Steps 1 to 8 on Pages 19 to 20.

9. With the On time (hour) section displaying "--", press the SET button.

If you press the RESET button with the On Time input, the On time (hour) display section becomes "--".

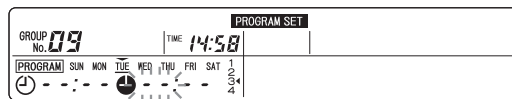

10. Press the SELECT (△ or ▽) button or a GROUP No. button to set the Off time (hour).

11. Press the SET button.

The Off time (hour) lights up and the Off time (hour) is decided.



12. Press the SELECT (△ or ▽) button or a GROUP No. button to set the Off time (minute).

13. Press the SET button.

The Off time (minute) is decided and this completes the setting. "_" lights up under the set day of the week (TUE→TUE) and the display becomes as in the diagram. Select the next program number.

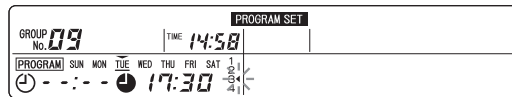

Setting summary

(1) Select the **PROGRAM SET** .

(2) Select the group number to set.

(3) Select the day of the week to set.

(4) Select the program number.

(5) Set the contents of the program.

1. On/Off time	2. On time and TEMP (temperature setting)	3. RUN only at On time	4. STOP only at Off time
(5-1) Set the On time.	Set the On time.	Set the On time.	Set the On time to "--:--".
(5-2) Set the Off time.	Set the Off time to "--:--".	Set the Off time to "--:--".	Set the Off time.
(5-3)	Set the temperature.	Set the temperature to "--" °C.	

■ How to Set the Next Day of the Week

1. In Step 7 or later, press the RESET button to return to Step 5 (with day of the week selection \blacktriangledown flashing). \leftarrow Pages 19 to 20
2. Execute Step 5 to select the day of the week to set, then execute Steps 6 or later.

■ How to Set the Next Group

1. In Step 5 or later, press the RESET button to return to Step 3 (with day of the group number flashing). \leftarrow Pages 19 to 20
2. Execute Step 3 to select the group number to set, then execute Steps 4 or later.

■ How to End the setting or to cancel settings being made

Press the MENU button.

■ How to Copy the Set Contents

While **PROGRAM SET** is lit, you can copy all the contents of the programs set for the displayed group to another group.

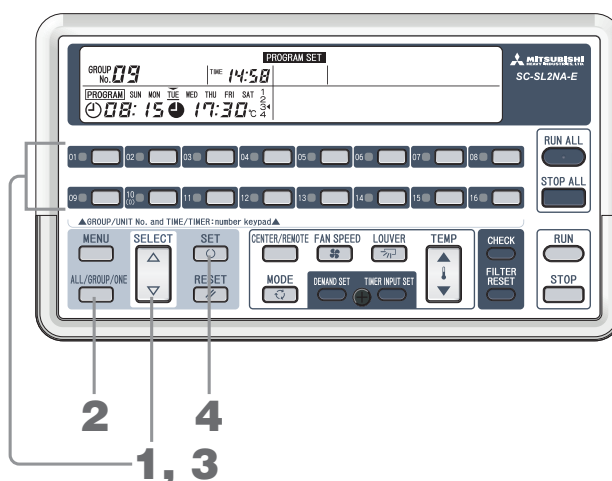

1. Press the SELECT (Δ or ∇) button or a GROUP No. button to select the group number to copy from.
2. Press the ALL/GROUP/ONE button to select the copy destination.



The options are displayed in the order.

To copy the programs of the displayed group to all groups, select **ALL**.

To copy the programs of the displayed group to a specific group, select **GROUP**.



3. Press the SELECT (Δ or ∇) button or a GROUP No. button to select the group number to copy to. If **ALL** is selected in Step 2, the display becomes 88 (all groups) and this step is not necessary.

4. Press the SET button.

The contents of the program settings for all days of the week are copied. The copy destination group lights up for 2 seconds, then flashes.

<Changing the copy destination group number>

After Step 4, execute the operations in Steps 3 and 4.

<Ending copying>

Press the ALL / GROUP / ONE button to put out **ALL** or **GROUP**. This ends the program copying and returns to program setting.

Note

- If the same time is set for the On time and the Off time for the same day, the Off time takes priority.
- If the same time is set for the On time for the same time, the smaller program number takes priority.
- To end settings or to cancel a setting that is underway, press the MENU button.
- When "--:--" is displayed for both the On time and the Off time, the program become void.
- The set times do not need to be in order of the program numbers.

How to Make Holiday Settings

This setting can "disable" the set program settings temporarily for any group and day of the week. When the holiday setting is released, the setting is enabled. Using this setting when a certain day of the week is a holiday prevents wasteful operation.

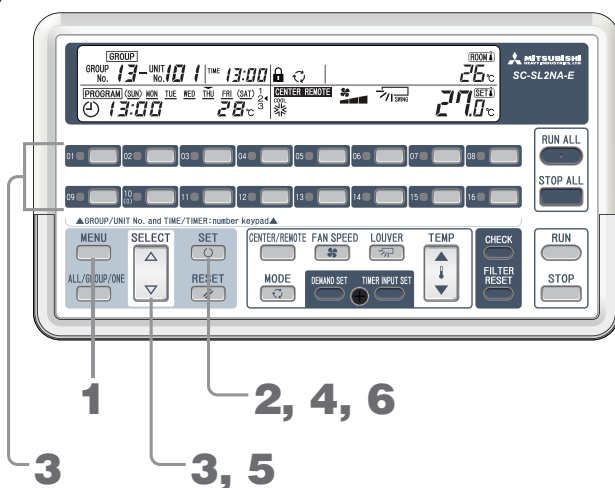

1. Press the MENU button and select **HOLIDAY SET.**

Each time you press this button, the display moves to the next step in the sequence in the diagram below.



The **HOLIDAY SET** flashes.

2. Press the SET button.

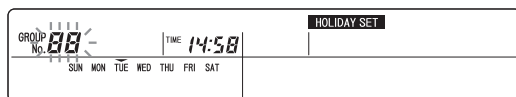

- Press the **SELECT** (Δ or ∇) button or a **GROUP No.** button to select the group number to be set.
To select all the groups, select "88".
- Press the **SET** button.
The group number is decided.

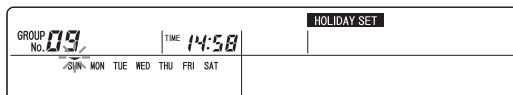

- Press the **SELECT** (Δ or ∇) button to select the day of the week.
Align the \blacktriangledown mark on top of the days of the week with the day of the week to be programmed as a holiday. If you press Δ , the \blacktriangledown mark moves to the right while flashing. If you press ∇ , the \blacktriangledown mark moves to the left.
- Press the **SET** button.
The day of the week to be set as a holiday is decided. () of the holiday lights up and the display becomes as follows.



Note

- To set multiples days of the week as holidays, repeat Steps 5 to 6.
- To set the next group as a holiday, in the state of Step 5, press a group number button or RESET button to return to the state of Step 3. Repeat Steps 3 to 6.
- To end settings or to cancel a setting that is underway, press the MENU button.

Releasing a Holiday Setting

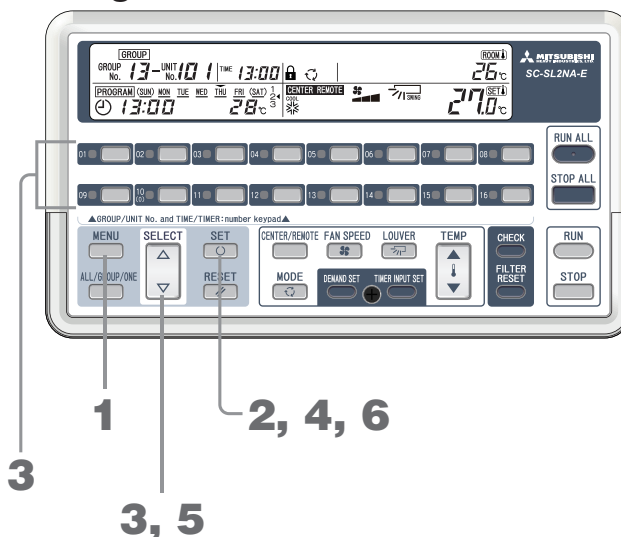

- Press the **MENU** button and select **HOLIDAY SET**.
Each time you press this button, the display moves to the next step in the sequence in the diagram below.



The **HOLIDAY SET** flashes.

2. Press the SET button.

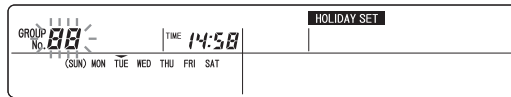

3. Press the SELECT (Δ or ∇) button or a GROUP No. button to select the group number to be set.
To select all the groups, select "88".

4. Press the SET button.
The group number is decided.



5. Press the SELECT (Δ or ∇) button to select the day of the week.
Align the ◀ mark on top of the days of the week with the day of the week to be released from programming as a holiday.

6. Press the SET button.
The () display goes out and the display becomes as follows.

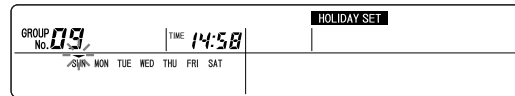

Note

- To release the multiples days of the week as holiday settings, repeat Steps 5 to 6.
- To release the holiday setting for the next group, in the state of Step 5, press a group number button or RESET button to return to the state of Step 3. Repeat Steps 3 to 6.
- To end settings or to cancel a setting that is underway, press the MENU button.

How to Confirm Program Settings

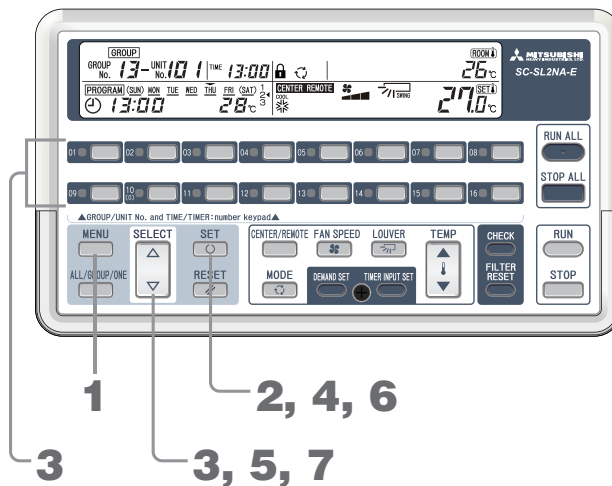

1. Press the MENU button and select PROGRAM CONFIRM.
Each time you press this button, the display moves to the next step in the sequence in the diagram below.



The PROGRAM CONFIRM flashes.

2. Press the SET button.

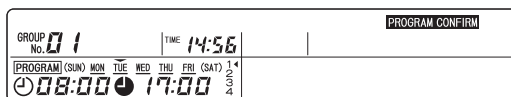

3. Press the SELECT (Δ or ∇) button or a GROUP No. button to select the group number to be set.
4. Press the SET button.

The group number is decided.

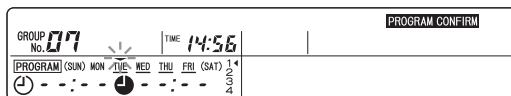

5. Press the SELECT (Δ or ∇) button to select the day of the week.

Align the \blacktriangledown mark on top of the days of the week with the day of the week whose settings are to be confirmed.

If you press Δ , the \blacktriangledown mark moves to the right while flashing. If you press ∇ , the \blacktriangledown mark moves to the left.

6. Press the SET button.

The day of the week is decided.

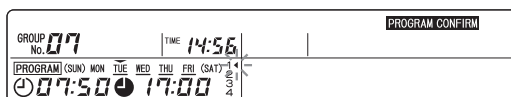

7. Press the SELECT (Δ or ∇) button to select the program number.

If you press ∇ , the \blacktriangleleft mark next to the number moves down while flashing. If you press Δ , the \blacktriangleleft mark moves up.

The setting contents for the selected program are displayed.

Note

- To confirm the settings for the next day of the week, in the state of Step 7, press the RESET button to return to the state of Step 5. Repeat Steps 5 to 7.
- To confirm the settings for the next group, in the state of Step 7, press the RESET button twice or press a group number button to return to the state of Step 3. Repeat Steps 3 to 7.
- To end program settings confirmation, press the MENU button.

How to Set an External Timer Unit

An off-the-shelf timer can be connected to this central control. Set the indoor units to be run by the external timer. The set indoor unit is run or stopped by the signals from the external timer.

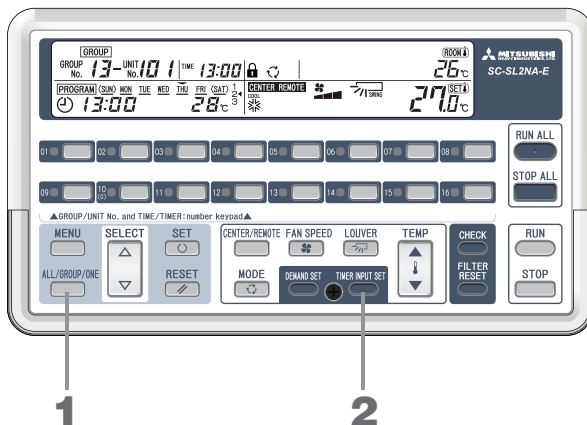

1. Press the ALL / GROUP / ONE button and select [ALL], [GROUP], or [ONE].

To set all the managed units, select [ALL].

To set one or more groups, select [GROUP], then press the SELECT (Δ or ∇) button to set the group number.

To select all the groups, select "88".

To set one or more individual units, select [ONE], then press the SELECT (Δ or ∇) button to set the unit number.

2. Press the TIMER INPUT SET button.

The (TIMER INPUT) light up.

To set another group or individual indoor unit, repeat Steps 1 and 2.

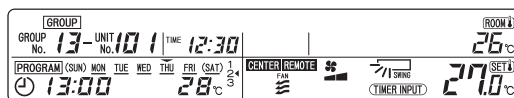

Note

- External timer input is only valid for indoor units set to **CENTER** or **CENTER REMOTE**.
- To cancel timer setting, in the state in Step 1, press the TIMER INPUT SET button again. The (TIMER INPUT) goes out and operations under timer control are disabled.
- During external timer input, the (TIMER INPUT) flashes.
- Even during external timer input, the contents of operation can be changed.
- During external timer input, the timer unit settings can not be changed.

How to Set Demand Units

Demand operation is not available in this central control.

When a demand controller is connected to this central control, demand operation becomes possible. For indoor units for which demand is set, signals from the external demand controller change the operation mode to FAN and change the CENTER / REMOTE setting to **CENTER**.

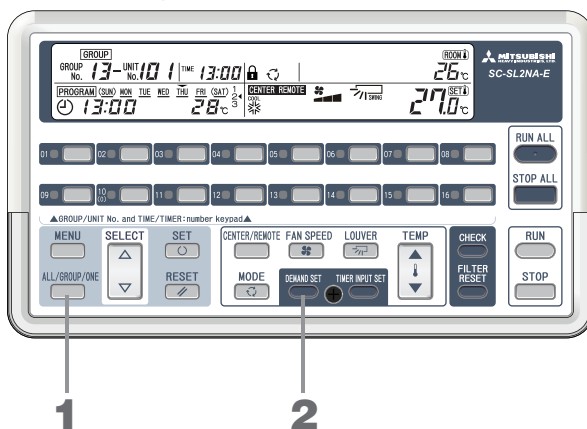

1. Press the **ALL / GROUP / ONE** button and select **ALL**, **GROUP**, or **ONE**.

To set all the managed units, select **ALL**.

To set one or more groups, select **GROUP**, then press the SELECT (Δ or ∇) button to set the group number.

To select all the groups, select "88".

To set one or more individual units, select **ONE**, then press the SELECT (Δ or ∇) button to set the unit number.

2. Press the **DEMAND SET** button.

The **DEMAND** light up.

To set another group or individual indoor unit, repeat Steps 1 and 2.

Note

- When the signals are cancelled, the operation mode returns to that before demand operation started.
- To cancel the demand setting, in the state in Step 1, press the DEMAND SET button again. Demand operation is disabled.
- During demand input, the **DEMAND** flashes.
- During demand input, the CENTER / REMOTE and MODE settings can not be changed.
- For some jumper line settings, the CENTER / REMOTE setting does not change to **CENTER**. For more information on jumper line settings, consult your dealer.
- During demand input, the demand unit settings can not be changed.

- **By setting control select switch SW6 to OFF, it is possible to prohibit operation with the local remote controller by signals from the outside for indoor units for which demand is set.**

When the signals from the outside are cancelled, the CENTER / REMOTE setting returns to its original state.

But the operation mode remains and does not change to **FAN**.

For more information on setting the control select switch, consult your dealer.

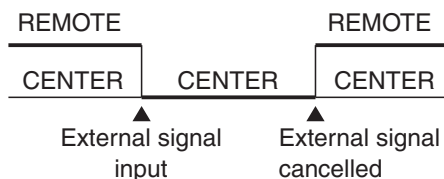

When Lights Up

This is displayed when an invalid value is set or an invalid button operation is attempted. Check the button operation and unit state (CENTER / REMOTE setting etc.), then try the operation again.

When the RUN / ERROR display lamp lights up red or the check display lights up or flashes

■ There is an abnormality in an air conditioner.

The RUN / ERROR display lamp for the group number of the abnormal indoor unit lights up red, the check display lights up or flashes, and the abnormal indoor unit stops. If the display unit number is the abnormal indoor unit, the check display flashes.

■ Notify your dealer of the “error code”, “abnormal condition”, “abnormal indoor unit model”, etc.

Method for Checking the Indoor Unit Number for Which the CHECK Display Is Lit

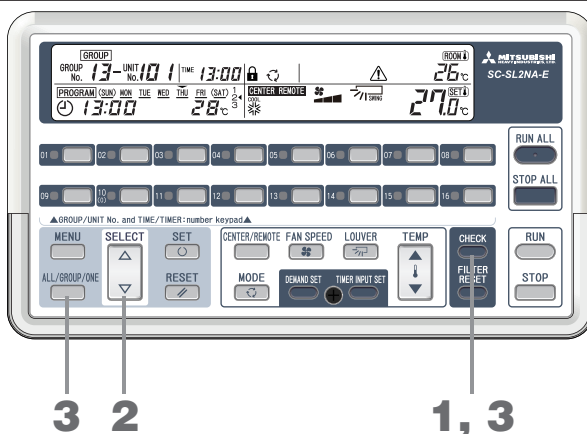

1. Press the CHECK button.

The **ONE** flashes and the abnormal indoor unit number and its group number (for an indoor unit managed as an individual unit, "--") are displayed.

If there is more than one abnormal indoor unit, the lowest indoor unit number is displayed.

The figure shows the display for an error (E59) occurring at 10:25 on December 20. (E59 shows that is an outdoor unit error, so it is necessary to inspect outdoor unit No. 23.)

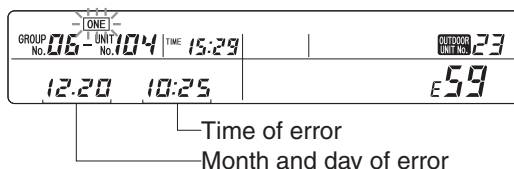

Note

For some indoor unit models, the outdoor unit number is not displayed.

<When there is more than one abnormal indoor unit>

2. Press the button.

The display switches to increase the indoor unit number.

Pressing the  button has the opposite effect.





3. Press the CHECK button or the ALL / GROUP / ONE button.

The **ONE** lights up and the display returns to the running state of the indoor unit being displayed.

When the Maintenance Display Lights Up or Flashes

■ The time for periodic inspection has come.

If there is one or more units being managed that requires inspection, the maintenance display lights up or flashes. Notify your dealer of the contents displayed.

- The maintenance display  lights up.
- The maintenance display  and “1” light up.
- The maintenance display  and “2” light up.
- The maintenance display  and “BACKUP” light up.

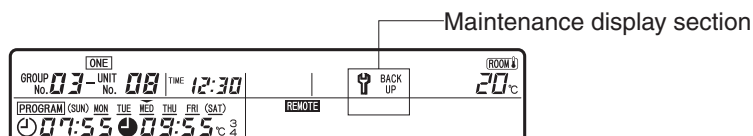

Caution

Please request your dealer to perform the inspection. This inspection is important for maintenance. Please take care of this promptly.

Continued use without inspection leads to breakdown.

Note

- If there is even one abnormal unit, the indoor unit number for maintenance can not be checked.
- If the displayed unit number requires maintenance, the maintenance display flashes.

Method for Checking the Indoor Unit Number for Which the Maintenance Display Is Lit

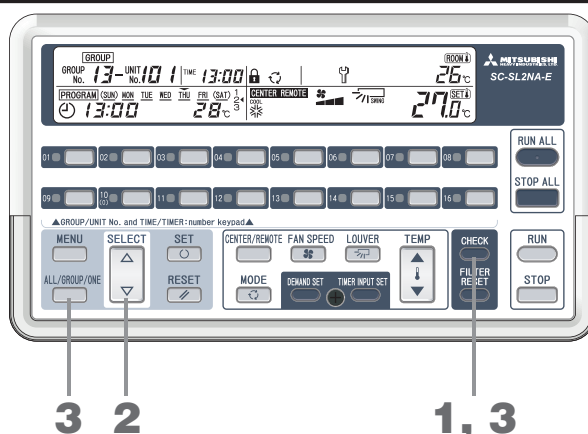

1. Press the CHECK button.

The **ONE** flashes and the indoor unit number requiring periodic inspection and its group number (for an indoor unit managed as an individual unit, "--") are displayed.

<When there is more than one unit requiring periodic inspection>

2. Press the Δ button.

From the one whose priority is high (1 to 5 on page 33), the indoor unit numbers are displayed from smaller to larger. Pressing the ∇ button has the opposite effect.

3. Press the CHECK button or the ALL / GROUP / ONE button.

The **ONE** lights up. The display returns to the running state of the indoor unit being displayed.

When the Clean Filter Display Lights Up / Flashes

■ This shows that it is time to clean the air filter. Clean the air filter.

For details on how to clean the filter, see the user's manual that came with the air conditioner.

The cumulative running time for even one of the connected indoor units reaches the set time, the clean filter display  lights or flashes.

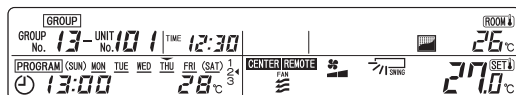

Note

- If there is even one abnormal unit, the indoor unit number for filter cleaning can not be checked.
- If the displayed unit number requires filter cleaning, the clean filter display flashes.

Method for Checking the Indoor Unit Number for Which Clean Filter Is Lit

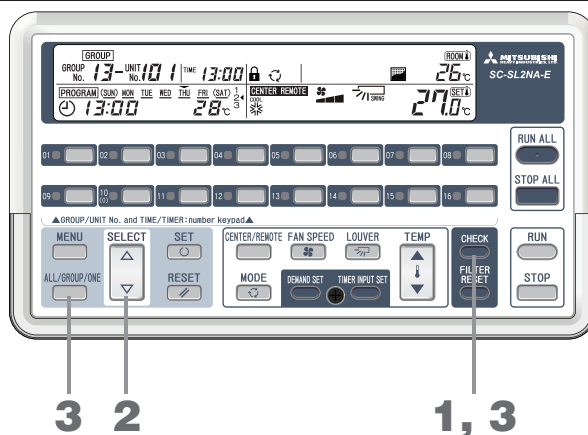

1. Press the CHECK button.

The **ONE** display flashes and the indoor unit number requiring filter cleaning and its group number (for an indoor unit managed as an individual unit, "--") are displayed.

<When there is more than one unit requiring filter cleaning>

2. Press the Δ button.

From the one whose priority is high (1 to 5 on page 33), the indoor unit numbers are displayed from smaller to larger.





Pressing the ∇ button has the opposite effect.

3. Press the CHECK button or the ALL / GROUP / ONE button.

The **ONE** display lights up. The display returns to the running state of the indoor unit being displayed.

Note

When both the maintenance display and the clean filter display are lit, the display priority order is 1 to 5 on the next page.

1. When the maintenance display  and “BACKUP” are lit up	The outdoor unit is running in emergency mode and inspection is required. Please consult your dealer.
2. When the maintenance display  and “1” are lit up	The time for periodic maintenance of the outdoor unit already came. Please consult your dealer.
3. When the maintenance display  and “2” are lit up	This is a notice that it is time for periodic maintenance of the outdoor unit. Please consult your dealer.
4. When the maintenance display  is lit up	This is a notice that it is time for periodic maintenance of the indoor unit. Please check the indoor unit model and consult your dealer.
5. When the clean filter display  is lit up	This is a notice that it is time for the air filter to be cleaned. Please clean the air filter.

Note

Until the abnormal indoor unit is released, the number is not displayed for the indoor unit for which the maintenance display or clean filter display is lit up.

When the Filter Cleaning Is Complete

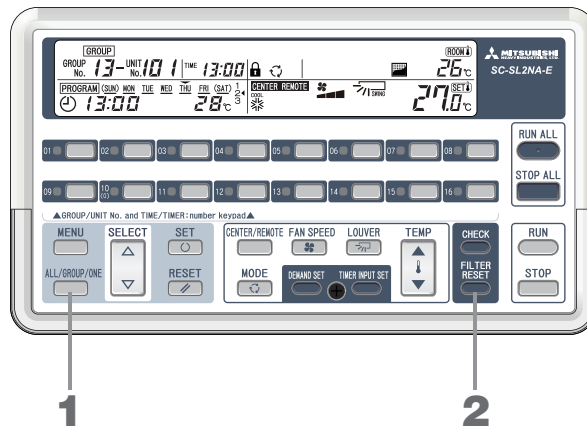

1. Press the ALL / GROUP / ONE button and select **ALL**, **GROUP**, or **ONE**.

ALL : All the managed units are reset.

GROUP : All the indoor units in the selected group number are reset. To select all the groups, select “88”.

ONE : Only the selected indoor unit is reset.

Press the SELECT (Δ or ∇) button to select the one indoor unit.

2. Press the **FILTER RESET** button.

The cumulative running time is reset and the clean filter display goes out.

To set another group or individual indoor unit, repeat Steps 1 and 2.

Note

- It is also possible to set the clean filter display of central control to not be displayed. Please consult your dealer.

When the Running State of All or Some of the Indoor Units Set To Be Managed Is Not Displayed

- This may happen due to some inadequacy of the communication lines or the settings of this central control. Please consult your dealer.

What You Should Know before Use

■ Suction temperature display

When an indoor unit is running, the suction temperature for the displayed indoor unit is displayed.

Less than 0°C	: --°C
0 to 49°C	: 0 to 49°C in intervals of 1°C
49°C or higher	: Displayed as 49°C

■ ALL / GROUP / ONE setting

- When ALL is set : The various settings can be made for all the units being managed. The display shows the running state of the indoor unit currently being displayed.
- When GROUP is set : The various settings can be made for one or more groups. The display shows the running state of the indoor unit with the smallest number in the group.
- When ONE is set : The various settings can be made for individual units. The display shows the running state of the indoor unit currently being displayed.

■ Power failure compensation

This central control has a power failure compensation function. The factory setting is program setting priority. To give priority to the state before the power failure or to disable power failure compensation, please consult your dealer.

■ What power failure compensation is

When the power supply for this central control is recovered after a power failure or the turning the power off, the power failure compensation circuit automatically sends run signals according to the program settings or the setting state before the power failure.

There are the following two types of compensation.

1. Priority to program setting

For the Run / Stop state and the set temperature, signals are automatically sent for the program set for the day on which the power is recovered. For other states (mode, etc.), the signals give priority to the state before the power failure. (See 2.)

If program for the day on which the power is recovered has not been set before recovery, control after power recovery uses the states before the power failure. (See 2.)

2. Priority to state before power failure

Signals are automatically for the state of each indoor unit before the power failure.

Indoor units that were running when the power failed resume running.

3. Do nothing after power supply is recovered

After the power is recovered, this central control does not send any signals at all.

Note

- The group settings, individual unit settings, program settings, holiday settings, external timer settings, demand settings, run status (run / stop, operation mode, set temperature, center / remote, remote controller operation enable / disable, fan speed, louver direction) are held regardless of the duration of the power failure.
- The current time and day of the week are held for power failures of up to 48 hours. When the power is recovered after a power failure for more than 48 hours, the display becomes "--:--", so please reset the time and date.

■ Emergency stop

(The operations depend on the jumper line setting. For more information on jumper line settings, consult your dealer.)

When the **ALL** is flashing, an emergency stop signal is being input by the external contact.

All the units being managed by this central control are stopped and the CENTER / REMOTE setting becomes **CENTER**. In this state, operation from remote controllers is impossible.

During emergency stop input, RUN and CENTER / REMOTE operations from this central control are not possible.

If the external contact is cancelled, at that point in time, the units have stopped. (The **ALL** stop flashing and return to being lit up.)

However, even if the contact is cancelled within 2 minutes of being input, the display remains the same as for emergency stop input for 2 minutes.

Note that after the contact is cancelled, the CENTER / REMOTE setting returns to its original status, but the units do not run until you execute a RUN command.

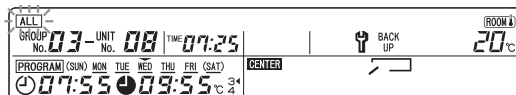

Error History

■ Error History Check Method (In Order of Occurrence)

You can view the month, day, and time at which an error occurred for each indoor unit number and the corresponding error code.

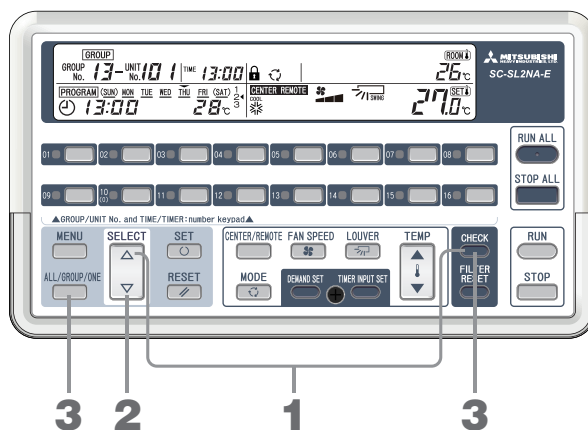

1. Press the CHECK button and the Δ button at the same time.

The **ONE** flashes and the contents of the latest error are displayed.

If there is no error log, **INVALID INPUT** is displayed.

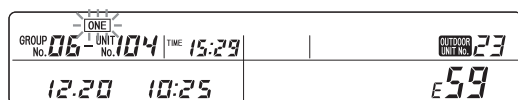

Time of occurrence

Month and day of occurrence

2. Press the Δ or ∇ button to select the indoor unit number.

If you press the Δ button, the display shifts from newer to older error. Pressing the ∇ button has the opposite effect.

3. Press the CHECK button or the ALL / GROUP / ONE button.

The **ONE** lights up. The error display goes out, and the display returns to the running state of the indoor unit being displayed.

■ Erasing the Error History

- **How to erase the error history for the displayed indoor unit**

With the abnormal indoor unit being displayed, hold down the CHECK button and RESET button (for at least one second).

- **How to erase the error history for all units being managed**

With the abnormal indoor unit being displayed, hold down the CHECK button and RESET button and FILTER RESET button (for at least one second).

■ How To Check the Error History for the Displayed Unit Number

You can view the month, day, and time at which the most recent error occurred on the indoor unit being displayed and the corresponding error code.

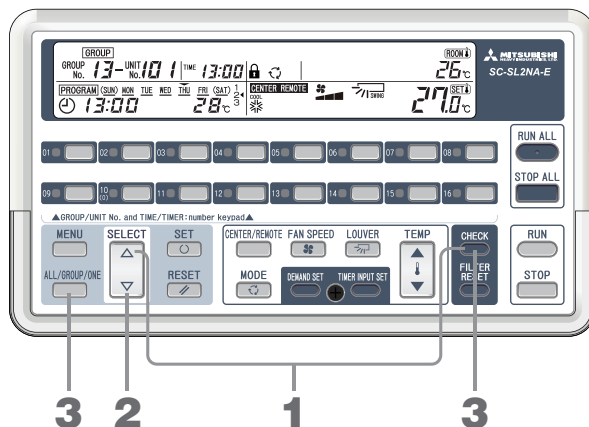

1. Press the CHECK button and the ▾ button at the same time.

The **ONE** flashes and the month, day, and time of the latest error on the indoor unit being displayed are displayed.

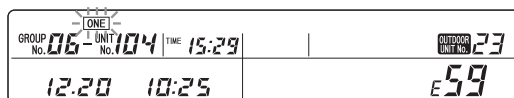

If there is no error log, "E--" is displayed.

You can check the number of the outdoor unit connected to the displayed unit number.

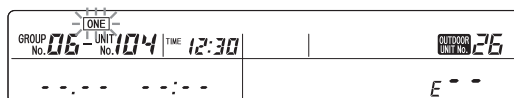

Note

For some indoor unit models, the outdoor unit number is not displayed.

2. Press the ▲ or ▽ button to select the indoor unit number.

If you press the ▲ button, the unit number increases. If you press the ▽ button, the unit number decreases. The details of the most recent error for each unit are displayed.

3. Press the CHECK button or the ALL / GROUP / ONE button.

The **ONE** lights up. The error display goes out, and the display returns to the running state of the indoor unit being displayed.

Note

The error log can not be erased while in this display .

Installation

Do not install central control in any area where noise easily generates.

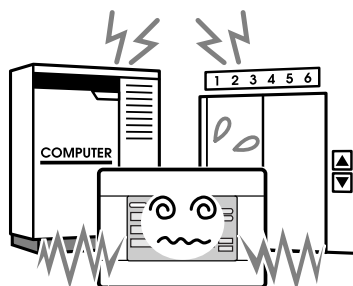

If it is installed near the computer, automatic door, elevator or equipment which generates noise, it will cause improper operation.

Do not install central control in any area where it is very humid or the vibration is large.

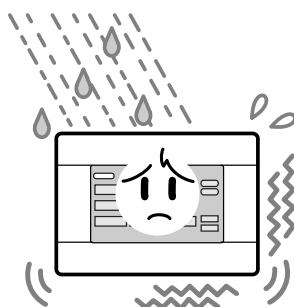

If it is installed in an area exposed to humidity, splashing water or high vibration, it will cause malfunctions.

Avoid any place which is exposed to direct sunlight or is near a heat source.

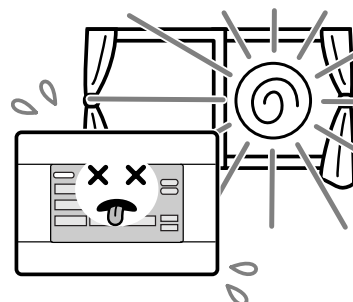

If it is installed under direct sunlight or near a heat source, it will cause malfunctions.

After Sales Service

- **Have the following information available when requesting repairs.**

- Model name
- Installation date
- Problem status, as detailed as possible
- Address, name, telephone number

- **Relocation**

Since expert techniques are required, always contact your dealer.

In such cases, there will be a fee for relocation.

- **Repairs after the free service warranty period.**

Consult your dealer. Warranty period is one year from installation. It will be charged when repair is required after the period. Please consult your dealer.

- **Questions**

For after sales service, consult your dealer.



AIR-CONDITIONING & REFRIGERATION SYSTEMS HEADQUARTERS

3-1, Asahi, Nishibiwajima-cho, Kiyosu, Aichi, 452-8561, Japan
<http://www.mhi.co.jp>

MITSUBISHI HEAVY INDUSTRIES EUROPE, LTD. AIR-CONDITIONER DIVISION

3rd Floor Thavies Inn House 3-4 Holborn Circus London EC1N 2HA, ENGLAND
Tel : +44-20-7842-8171
Fax : +44-20-7842-8104
<http://www.mhie.com>

三菱重工业（上海）有限公司

中国上海市延安西路2299号 上海世贸商城2903-2906室 邮编:200336
Tel : +86-21-5876-3030
Fax : +86-21-5877-7330
<http://www.mhi-ac.com>

MITSUBISHI HEAVY INDUSTRIES AIR-CONDITIONERS AUSTRALIA, PTY. LTD.

9C Commercial Road Kingsgrove NSW 2208 PO BOX 318 Kingsgrove NSW 1480
Tel : +61-2-8571-7977
Fax : +61-2-8571-7992
<http://www.mhial.com.au>







MITSUBISHI HEAVY INDUSTRIES - MAHAJAK AIR CONDITIONERS CO., LTD.

200 Moo 4, Lat Krabang Industrial Estate Phase 3, Chalongkrung Road, Lamplatiw,
Lat Krabang, Bangkok 10520, Thailand
Tel : +66-2-326-0401
Fax : +66-2-326-0419
<http://www.maco.co.th/>

Nous vous remercions d'avoir choisi d'utiliser l'unité de commande centralisée de Mitsubishi Heavy Industries, Ltd.

Avant la mise en service, veuillez lire les instructions de ce manuel pour utiliser cet appareil de façon optimale. Lorsque vous avez lu ce manuel, veuillez le conserver dans un endroit sûr pour pouvoir le consulter ultérieurement. Vous pourriez avoir besoin de le consulter en cas de problèmes avec l'appareil. Lisez également le manuel d'utilisation du climatiseur.

Table des matières

■ Consignes de sécurité.....	2
■ Noms et fonctions des pièces	3
■ Réglage de la date et de l'heure	6
■ Réglage de plusieurs unités au sein d'un groupe	7
■ Réglage d'une unité unique.....	9
■ Réglage des unités à ne pas contrôler.....	10
■ Réglages consécutifs	11
■ Réglage CENTER / REMOTE (unité de commande centralisée/télécommande).....	13
■ Contrôle des fonctions autorisées/neutralisées sur la télécommande	14
■ Marche/arrêt de toutes les unités.....	15
■ Marche/arrêt d'un groupe d'unités.....	16
■ Marche/arrêt d'une seule unité.....	17
■ Réglage des données de mise en marche.....	18
■ Réglage des programmes	19
1. Réglage de la minuterie de marche/arrêt (RUN/STOP)	19
2. Réglage de la minuterie (mise en marche à l'heure définie) et réglage de la température (RUN & TEMP)	21
3. Réglage de la minuterie (mise en marche à l'heure définie uniquement)	21
4. Réglage de la minuterie (Arrêt à l'heure définie uniquement)	22
■ Réglages lors d'un départ en vacances	24
■ Confirmation des réglages de programme	26
■ Réglage d'une minuterie extérieure au système	28
■ Réglage des unités de demande	29
■ Lorsque  s'allume	30
■ Lorsque le témoin de MARCHE/ERREUR s'allume de couleur rouge ou lorsque l'icône de contrôle  s'allume ou clignote	30
Méthode de contrôle du numéro de l'unité intérieure pour laquelle l'icône de contrôle  s'allume	30
■ Lorsque l'icône d'entretien  s'allume ou clignote	31
Méthode de contrôle du numéro de l'unité intérieure pour laquelle l'icône d'entretien  s'allume	31
■ Lorsque l'icône de nettoyage du filtre  s'allume/clignote	32
Méthode de contrôle du numéro de l'unité intérieure pour laquelle l'icône de nettoyage du filtre  s'allume.....	32
Lorsque le nettoyage du filtre est terminé	33
■ Lorsque le statut de fonctionnement de l'ensemble ou de certaines des unités intérieures sous contrôle ne s'affiche pas.....	34
■ Ce que vous devez savoir avant d'utiliser cet appareil	34
■ Historique des erreurs.....	36
■ Installation	38
■ Service après-vente	38

FRANÇAIS

■ PRECAUTIONS A PRENDRE LORS DE LA MISE AU REBUT



Votre unité de commande centralisée peut porter ce symbole. Il indique que la mise au rebut des composants électriques et électroniques (WEEE conformément à la directive 2002/96/CE) doit être séparée des déchets ménagers. L'unité de commande centralisée doit être déposée dans un centre de traitement des déchets officiel pour y être recyclée ; elle ne doit pas être entposée avec les déchets ménagers. Veuillez contacter l'installateur ou les autorités locales pour plus d'informations.





Ce symbole, imprimé sur les piles insérées dans votre commande centralisée, est une information destinée à l'utilisateur final, selon la Directive 2006/66/CE Article 20 Annexe II de l'UE.

Les piles usées ne doivent pas être jetées avec les déchets domestiques. Si un symbole chimique est imprimé à côté du symbole indiqué ci-dessus, cela signifie que les piles contiennent une certaine concentration de métal lourd. Ceci est indiqué de la façon suivante: Hg: mercure (0,0005%), Cd: cadmium (0,002%), Pb: plomb (0,004%)

Veuillez déposer les piles à l'endroit préconisé dans votre déchetterie locale ou dans un centre de recyclage.

Consignes de sécurité

- Avant de mettre en service l'unité de commande centralisée, veuillez lire attentivement ces "Consignes de sécurité" pour utiliser cet appareil de façon optimale.
- Les consignes de sécurité sont regroupées en deux catégories : "⚠ DANGER" et "⚠ AVERTISSEMENT". Les consignes qui apparaissent dans la colonne "⚠ DANGER" indiquent qu'une utilisation incorrecte de l'appareil peut avoir des conséquences dramatiques de type blessures graves voir mortelles, etc.
"⚠ AVERTISSEMENTS" indiquent que certaines manipulations peuvent également avoir des conséquences dramatiques, selon les circonstances. Veuillez respecter scrupuleusement ces avertissements car votre sécurité en dépend.
- Les symboles qui apparaissent fréquemment dans le texte ont les significations suivantes :

	Strictement interdit.		Suivre scrupuleusement les instructions.		Fournir une mise à la terre positive.
---	-----------------------	---	--	---	---------------------------------------

- Lorsque vous avez lu ce manuel, veuillez le conserver à portée de main pour pouvoir le consulter ultérieurement. Si une autre personne doit faire fonctionner cet appareil, veuillez à lui fournir le manuel pour qu'il puisse le consulter.

PRECAUTIONS D'INSTALLATION

⚠ DANGER

L'unité de commande centralisée doit être installée par votre revendeur ou par du personnel qualifié.



Nous vous déconseillons d'installer l'unité de commande centralisée vous-même car toute manipulation incorrecte pourrait se traduire par une électrocution ou un incendie.

⚠ AVERTISSEMENT

Veuillez à relier cet appareil à la terre.



Ne reliez pas le câble de mise à la terre à une conduite de gaz, d'eau, à un paratonnerre ou câble de mise à la terre connecté à un téléphone. Une mise à la terre incorrecte ou incomplète peut se traduire par une électrocution.



Selon l'emplacement d'installation, il peut être nécessaire de poser un disjoncteur.

Le risque d'électrocution est important en l'absence de disjoncteur. Veuillez consulter votre revendeur.

PRECAUTIONS D'UTILISATION

⚠ DANGER

Si de l'eau pénètre dans l'unité de commande centralisée lors d'une catastrophe naturelle de type inondation ou ouragan, veuillez consulter votre revendeur.



Si vous laissez fonctionner l'unité de commande centralisée de façon anormale, vous risquez d'être confronté à une défaillance de l'appareil, une électrocution et/ou un incendie.



Si l'unité de commande centralisée fonctionne de façon anormale, éteignez-la et mettez-la hors tension en appuyant sur le bouton de coupure de l'alimentation et consultez votre revendeur.

Si vous persistez à faire fonctionner l'unité de commande centralisée de façon anormale, vous risquez d'être confronté à une défaillance de l'appareil, une électrocution et/ou un incendie.

⚠ AVERTISSEMENT

N'appuyez pas sur les touches de l'unité de commande avec les mains mouillées.



Vous pourriez vous électrocuter ou provoquer une défaillance de l'appareil.



Ne tirez pas sur le câble d'alimentation.

Vous risquez de provoquer un court-circuit si vous débranchez le fil central du câble d'alimentation.



Ne nettoyez pas l'unité de commande centralisée avec de l'eau.

Vous pourriez vous électrocuter ou provoquer une défaillance de l'appareil.

PRECAUTIONS A PRENDRE EN CAS DE DEPLACEMENT OU DE REPARATION

⚠ DANGER

L'unité de commande centralisée ne doit être ni démontée ni modifiée. Si un entretien s'avère nécessaire, veuillez consulter votre revendeur.



Tout entretien inadapté peut se traduire par une électrocution et/ou un incendie.



Si vous devez déplacer l'unité de commande centralisée pour l'installer dans un autre endroit, veuillez consulter votre revendeur ou un professionnel.

Toute installation incorrecte de l'unité de commande centralisée peut se traduire par une électrocution et/ou un incendie.

Noms et fonctions des pièces

L'illustration ci-dessous montre l'unité de commande centralisée couvercle fermé.

Ouvrez le couvercle vers le bas en plaçant les mains sur les renforcements situés de chaque côté de la console et tirez vers vous.

Témoins de MARCHÉ/ERREUR/CONTROLE PERIODIQUE

Ces témoins indiquent le statut de fonctionnement de chaque groupe.

MARCHE : Témoin allumé de couleur verte Il y a au moins une unité de climatisation intérieure en marche dans le groupe.

ARRET : Témoin éteint Toutes les unités de climatisation intérieures du groupe sont soit éteintes, soit inconnues (débranchées).

ERREUR : Témoin allumé de couleur rouge Il y a au moins une unité de climatisation inté-

Touches GROUP RUN / STOP (groupe & marche/arrêt)

Ces touches vous permettent de mettre en marche/d'arrêter chaque groupe spécifique.

Touches GROUP No. (n° de groupe)

Ces touches vous permettent de sélectionner des groupes spécifiques lors du réglage des unités à contrôler. Lors du réglage de la date et de l'heure, elles sont utilisées comme touches numérotées. (Dans ce cas précis, les touches 11 à 16 ne sont pas utilisées.)

Exemple : pour saisir "09", appuyez sur la touche 10 (0), puis sur la touche 09. Pour saisir "12", appuyez sur la touche 01, puis sur la touche 02. Lorsque vous avez appuyé sur les touches (01) et (02), "23" s'affiche si vous appuyez sur (03).

Affichage de l'écran LCD (à cristaux liquides)

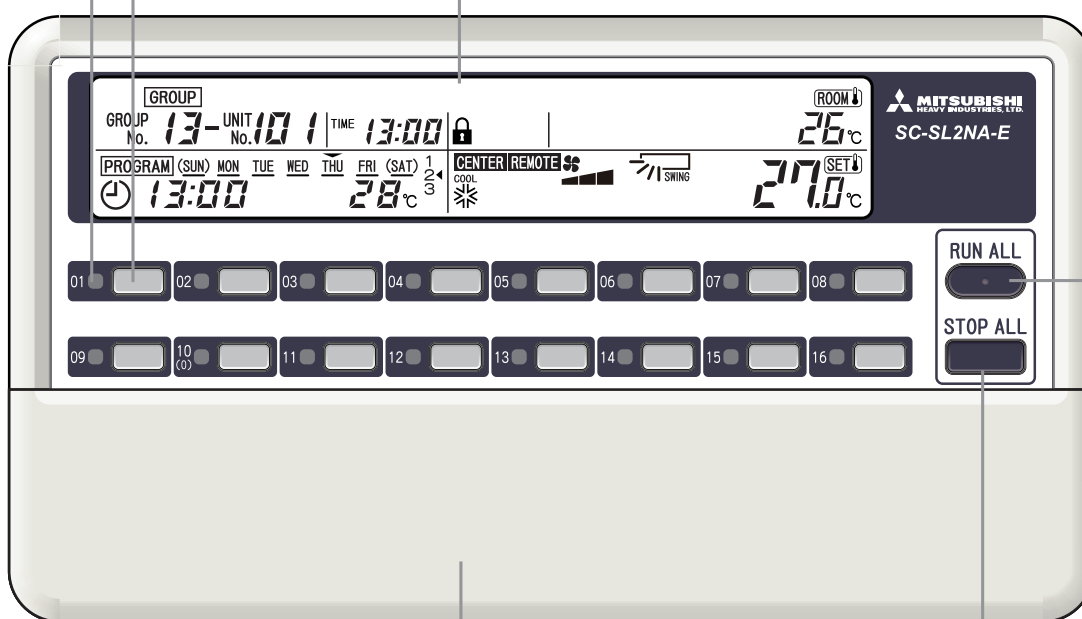

Couvercle

Touche STOP ALL (arrêter toutes les unités)

Cette touche vous permet d'arrêter toutes les unités de climatisation intérieures sélectionnées.

Touche RUN ALL (mettre toutes les unités en marche)

Cette touche vous permet de mettre en marche toutes les unités de climatisation intérieures sélectionnées.

Remarque

L'unité de commande centralisée est livrée avec des étiquettes de touche ; vous devez indiquer sur chaque étiquette le groupe qui est branché et coller les étiquettes dans les espaces prévus au-dessus des touches appropriées.

L'illustration ci-dessous montre l'unité de commande centralisée couvercle ouvert.

A des fins d'explication; veuillez noter également que toutes les informations proposées par l'unité de commande centralisée sont affichées sur l'écran LCD.

Affichage CENTER / REMOTE (unité de commande centralisée/télécommande)

Cet affichage indique si le fonctionnement des unités est contrôlé via l'unité de commande centralisée ou les télécommandes.

Affichage PROGRAM SET (sélection du programme)

Cet affichage apparaît lors de la sélection d'un programme.

Affichage TIME SET (réglage de l'heure)

Cet affichage apparaît lors du réglage de la date et de l'heure.

Affichage TIME (heure)

Affiche l'heure.

Affichage GROUP SET (sélection de groupe)

Cet affichage apparaît lors de la sélection des unités à contrôler au sein d'un groupe.

Affichage de programmation des jours de la semaine

— cet affichage apparaît au-dessus du jour exact de la semaine et _ en dessous de chaque jour de la semaine déjà programmé.

Affichage ALL / GROUP / ONE (toutes les unités/groupe d'unités/une unité)

Cet affichage indique si l'unité de commande centralisée gère le fonctionnement de toutes les unités, d'un groupe d'unités ou d'une seule unité.

Affichage GROUP No. / UNIT No. (n° de groupe/n° de l'unité)

Cet affichage indique le numéro du groupe et le numéro de l'unité de climatisation intérieure enregistré(e) ou contrôlé(e).

Affichage PROGRAM (programme sélectionné)

Affiche les informations du programme sélectionné.

Affichage PROGRAM No. (n° de programme)

Affiche les numéros des programmes sélectionnés.

Affichage MODE

Affiche le mode de fonctionnement.

Affichage DEMAND (unité de demande)

S'affiche lors du réglage d'une unité de demande.

Touche MENU

Cette touche vous permet de sélectionner le mode de réglage.

Touche ALL / GROUP / ONE (toutes les unités/groupe d'unités/une unité)

Cette touche vous permet de sélectionner TOUTES LES UNITES, UN GROUPE D'UNITES ou UNE UNITÉ à faire fonctionner.

Touche SELECT (sélectionner) (▲ ou ▼)

Cette touche sert principalement à sélectionner les numéros de groupe ou d'unité.

Touche SET (confirmer les réglages)

Cette touche vous permet de confirmer les réglages.

Touche RESET (réinitialiser)

Si vous appuyez sur cette touche pendant une procédure de réglage, le dernier réglage effectué est annulé.

Touche CENTER / REMOTE (unité de commande centralisée/télécommande)

Cette touche vous permet d'opérer le contrôle des unités à partir de l'unité de commande centralisée ou de la télécommande.

Touche MODE

Cette touche vous permet de sélectionner le mode de fonctionnement.

Touche FAN SPEED (vitesse du ventilateur)

Cette touche vous permet de régler la vitesse du ventilateur.

Touche DEMAND SET (confirmer le réglage de l'unité de demande)

Cette touche vous permet de confirmer le réglage de l'unité de demande.

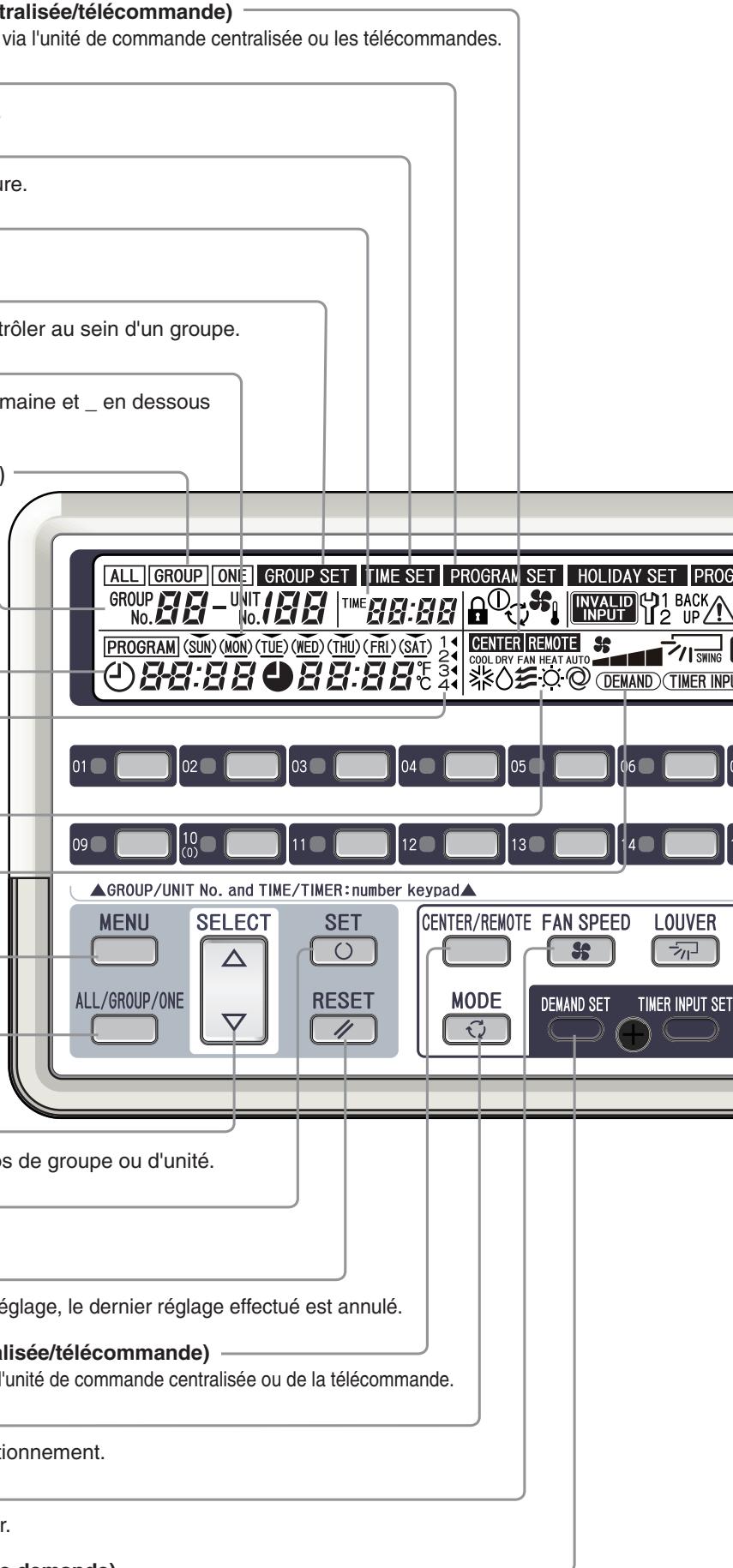

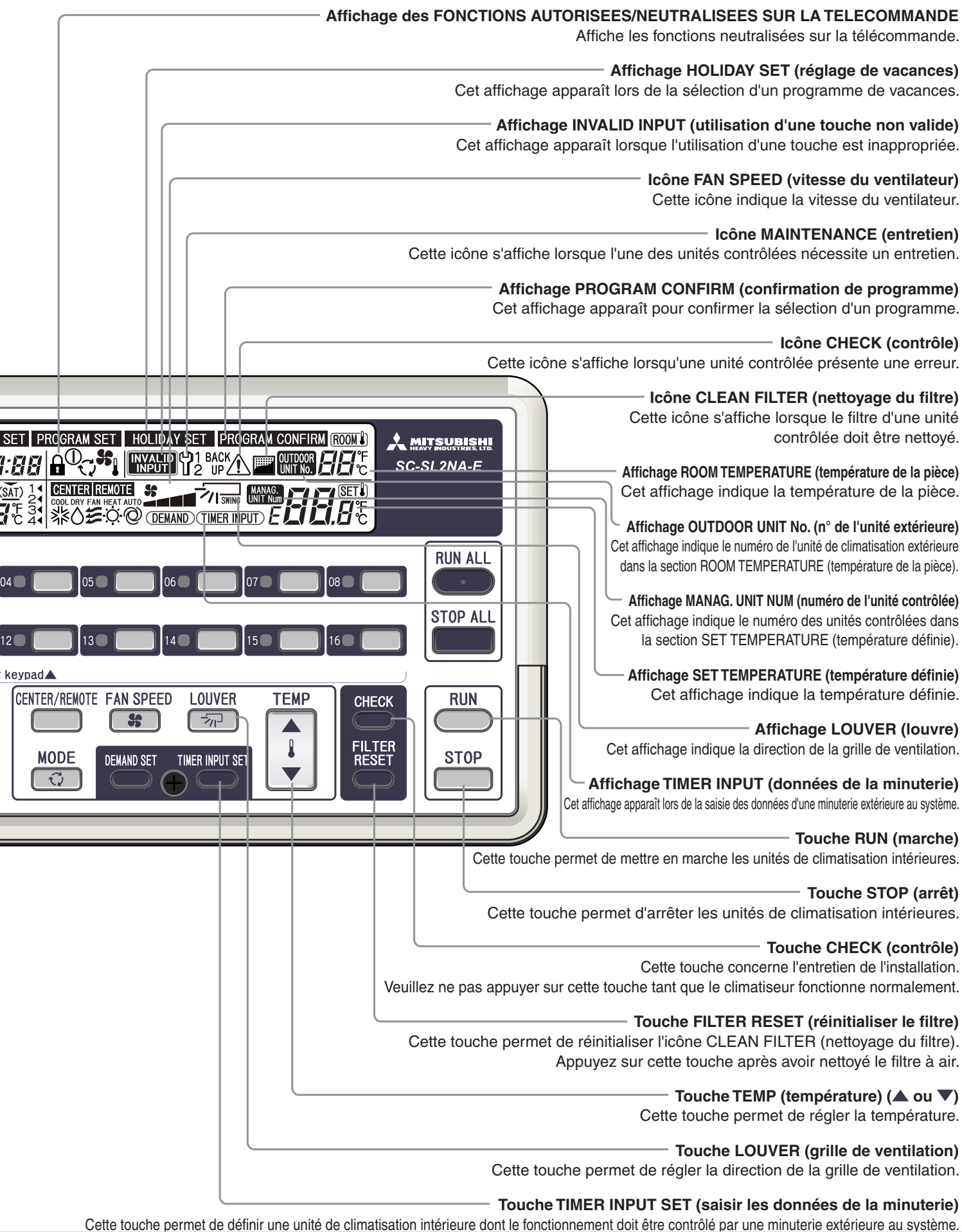

Affichage des FONCTIONS AUTORISEES/NEUTRALISEES SUR LA TELECOMMANDE

Affiche les fonctions neutralisées sur la télécommande.

Affichage HOLIDAY SET (réglage de vacances)

Cet affichage apparaît lors de la sélection d'un programme de vacances.

Affichage INVALID INPUT (utilisation d'une touche non valide)

Cet affichage apparaît lorsque l'utilisation d'une touche est inappropriée.

Icône FAN SPEED (vitesse du ventilateur)

Cette icône indique la vitesse du ventilateur.

Icône MAINTENANCE (entretien)

Cette icône s'affiche lorsque l'une des unités contrôlées nécessite un entretien.

Affichage PROGRAM CONFIRM (confirmation de programme)

Cet affichage apparaît pour confirmer la sélection d'un programme.

Icône CHECK (contrôle)

Cette icône s'affiche lorsqu'une unité contrôlée présente une erreur.

Icône CLEAN FILTER (nettoyage du filtre)

Cette icône s'affiche lorsque le filtre d'une unité contrôlée doit être nettoyé.

Affichage ROOM TEMPERATURE (température de la pièce)

Cet affichage indique la température de la pièce.

Affichage OUTDOOR UNIT No. (n° de l'unité extérieure)

Cet affichage indique le numéro de l'unité de climatisation extérieure dans la section ROOM TEMPERATURE (température de la pièce).

Affichage MANAG. UNIT NUM (numéro de l'unité contrôlée)

Cet affichage indique le numéro des unités contrôlées dans la section SET TEMPERATURE (température définie).

Affichage SET TEMPERATURE (température définie)

Cet affichage indique la température définie.

Affichage LOUVER (louvre)

Cet affichage indique la direction de la grille de ventilation.

Affichage TIMER INPUT (données de la minuterie)

Cet affichage apparaît lors de la saisie des données d'une minuterie extérieure au système.

Touche RUN (marche)

Cette touche permet de mettre en marche les unités de climatisation intérieures.

Touche STOP (arrêt)

Cette touche permet d'arrêter les unités de climatisation intérieures.

Touche CHECK (contrôle)

Cette touche concerne l'entretien de l'installation.

Veuillez ne pas appuyer sur cette touche tant que le climatiseur fonctionne normalement.

Touche FILTER RESET (réinitialiser le filtre)

Cette touche permet de réinitialiser l'icône CLEAN FILTER (nettoyage du filtre). Appuyez sur cette touche après avoir nettoyé le filtre à air.

Touche TEMP (température) (▲ ou ▼)

Cette touche permet de régler la température.

Touche LOUVER (grille de ventilation)

Cette touche permet de régler la direction de la grille de ventilation.

Touche TIMER INPUT SET (saisir les données de la minuterie)

Cette touche permet de définir une unité de climatisation intérieure dont le fonctionnement doit être contrôlé par une minuterie extérieure au système.

Réglage de la date et de l'heure

L'exécution des programmes est basée sur la date et l'heure définies ici.
Veuillez régler la date et l'heure avec précision.

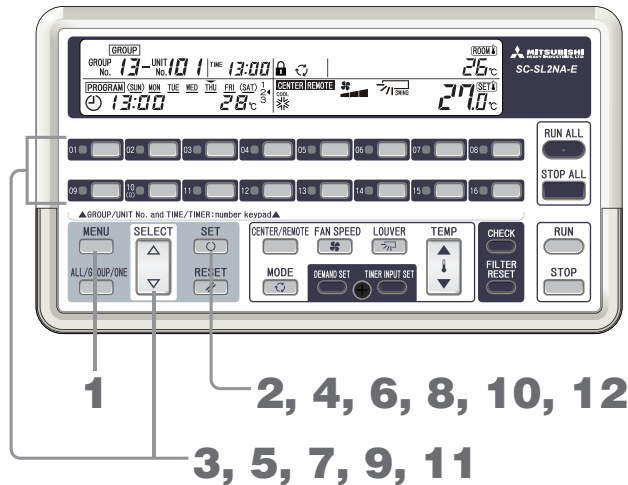

1. Appuyez sur la touche MENU et sélectionnez **TIME SET**.

A chaque fois que vous appuyez sur cette touche, l'écran affiche tour à tour chaque option indiquée sur l'illustration ci-dessous.



L'affichage **TIME SET** clignote.

2. Appuyez sur la touche SET (confirmer les réglages).

L'affichage **TIME SET** s'allume et l'affichage de l'année clignote.

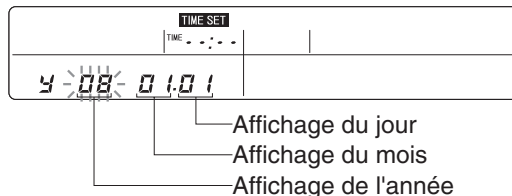

3. Appuyez sur la touche SELECT (sélectionner) (Δ ou ▽) ou sur une touche GROUP No. (n° de groupe) pour définir l'année.

Exemple : pour saisir "09" à l'aide de la touche GROUP No. (n° de groupe) pour définir l'année 2009, appuyez sur la touche 10 (0), puis sur la touche 09.

4. Appuyez sur la touche SET (confirmer les réglages).

L'affichage du mois clignote.

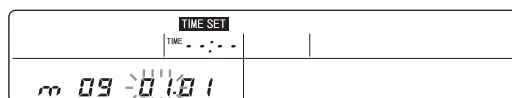

5. Appuyez sur la touche SELECT (sélectionner) (Δ ou ▽) ou sur une touche GROUP No. (n° de groupe) pour définir le mois.

Exemple : pour saisir "07" à l'aide des touches GROUP No. (n° de groupe) pour définir le mois de juillet, appuyez sur la touche 10 (0), puis sur la touche 07.

6. Appuyez sur la touche SET (confirmer les réglages).

L'affichage du jour clignote.

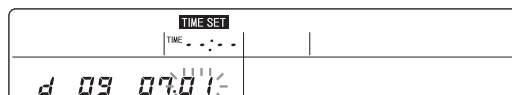

7. Appuyez sur la touche SELECT (sélectionner) (Δ ou ▽) ou sur une touche GROUP No. (n° de groupe) pour définir le jour.

Exemple : pour saisir "20" à l'aide des touches GROUP No. (n° de groupe) pour définir le 20, appuyez sur la touche 02, puis sur la touche 10 (0).

8. Appuyez sur la touche SET (confirmer les réglages).

L'affichage de l'heure clignote.

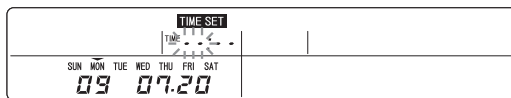

9. Appuyez sur la touche SELECT (sélectionner) (Δ ou ▽) ou sur une touche GROUP No. (n° de groupe) pour régler les heures.

Lorsque vous appuyez sur les touches Δ ou ▽, 09:00 s'affiche immédiatement. Les touches GROUP No. (n° de groupe) servent de touches numérotées que vous pouvez utiliser pour régler l'heure.

Exemple 1 : "--:--" ⇒ Appuyez sur la touche 10 (0). ⇒ "00:--" ⇒ Appuyez sur la touche 08. ⇒ "08:--"

Exemple 2 : "--:--" ⇒ Appuyez sur la touche 01. ⇒ "01:--" ⇒ Appuyez sur la touche 03. ⇒ "13:--"

10. Appuyez sur la touche SET (confirmer les réglages).

L'affichage des minutes clignote.

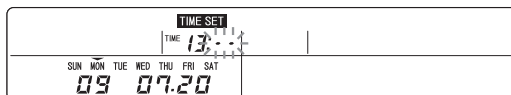

11. Appuyez sur la touche SELECT (sélectionner) (Δ ou ▽) ou sur une touche GROUP No. (n° de groupe) pour régler les minutes.

Les touches GROUP No. (n° de groupe) servent de touches numérotées que vous pouvez utiliser pour régler les minutes.

Exemple : "13:00" ⇒ Appuyez sur la touche 02. ⇒ "13:02" ⇒ Appuyez sur la touche 06. ⇒ "13:26"

12. Appuyez sur la touche SET (confirmer les réglages).

La date et l'heure exactes sont confirmées.

Elles s'affichent pendant 2 secondes, puis l'affichage normal réapparaît.



Remarque

- Pour annuler un réglage en cours, appuyez sur la touche MENU.
- Si vous appuyez sur la touche RESET (réinitialiser), le dernier réglage effectué est annulé.
- Mettez l'appareil à l'heure exacte si ce n'est pas déjà le cas.
- L'heure est considérée comme étant exacte même en présence d'un décalage de 10 minutes par an.

Réglage de plusieurs unités au sein d'un groupe

Définissez les unités de climatisation intérieures réunies au sein de groupes qui doivent être contrôlées par l'unité de commande centralisée.

Important

- A la livraison, l'unité de commande centralisée ne peut contrôler aucune unité de climatisation intérieure ; vous devez toujours configurer les unités de climatisation intérieures de façon à ce qu'elles puissent passer sous le contrôle de l'unité de commande centralisée.

Attention

- L'unité de commande centralisée n'est pas en mesure de contrôler le fonctionnement des unités de climatisation intérieures tant que des groupes ne sont pas constitués et paramétrés.
- N'effectuez aucun réglage de groupe pendant les deux minutes qui suivent le démarrage ou l'arrêt d'une unité.

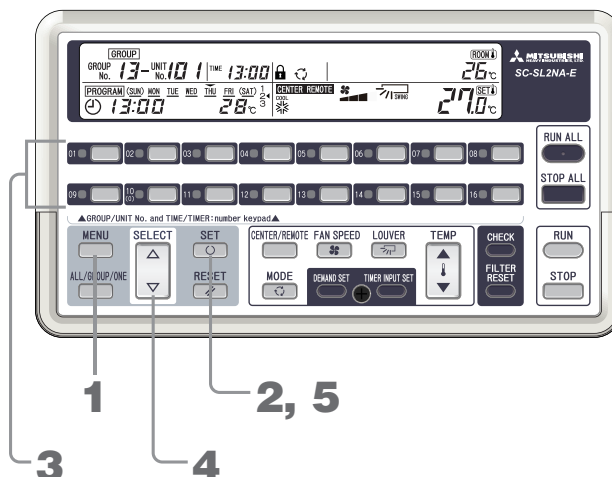

1. Appuyez sur la touche MENU et sélectionnez **GROUP SET.**

A chaque fois que vous appuyez sur cette touche, l'écran affiche tour à tour chaque option indiquée sur l'illustration ci-dessous.



L'affichage **GROUP SET** clignote.

2. Appuyez sur la touche SET (confirmer les réglages).

L'affichage **GROUP SET** s'allume et "01-00" clignote.

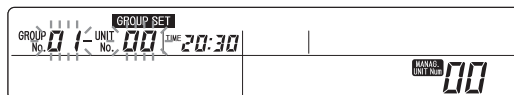

3. Appuyez sur la touche GROUP No. (n° de groupe) correspondant au groupe à paramétrer.

Le numéro du groupe sélectionné clignote.

Exemple : 02-00

4. Appuyez sur la touche SELECT (sélectionner) (Δ ou ∇) pour définir le numéro de l'unité de climatisation intérieure.

Le numéro de l'unité sélectionnée clignote.

Exemple : 02-05

Les étapes **3** et **4** peuvent être exécutées dans n'importe quel ordre.

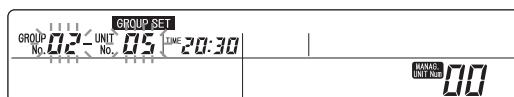

5. Appuyez sur la touche SET (confirmer les réglages).

Les numéros du groupe et de l'unité s'allument et se mettent à clignoter au bout de 2 secondes.

Le numéro d'unité affiché est alors enregistré comme le numéro de groupe affiché.

Si vous enregistrez un numéro d'unité que le système ne connaît pas, le nombre des unités contrôlées augmente.

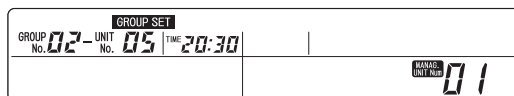

<Modification d'un numéro d'unité de climatisation intérieure>

Pour modifier le numéro d'une unité intérieure au sein d'un même groupe, répétez les étapes **4** et **5**.

<Modification du numéro de groupe>

Pour modifier le numéro de groupe et effectuer des réglages de groupe, répétez les étapes **3** à **5**.

Remarque

- Pour enregistrer les réglages ou annuler les réglages en cours, appuyez sur la touche MENU.
- Il est possible de paramétrer des unités avec des adresses consécutives en une seule fois. ➡ Page 11

Réglage d'une unité unique

Si l'unité de commande centralisée contrôle une unité intérieure n'appartenant à aucun groupe, vous pouvez paramétrer le contrôle individuel de cette unité en suivant la procédure ci-dessous.

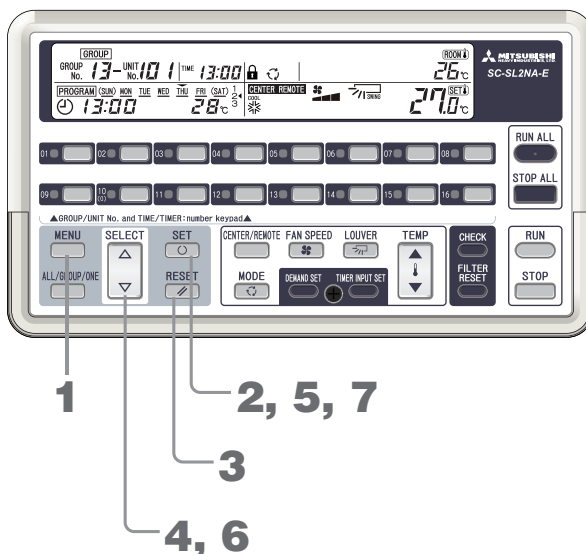

1. Appuyez sur la touche MENU et sélectionnez **GROUP SET.**

A chaque fois que vous appuyez sur cette touche, l'écran affiche tour à tour chaque option indiquée sur l'illustration ci-dessous.



L'affichage **GROUP SET** clignote.

2. Appuyez sur la touche SET (confirmer les réglages).

L'affichage **GROUP SET** s'allume et "01-00" clignote.

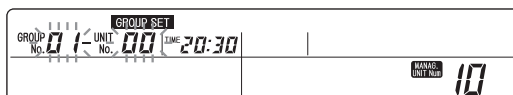

3. Appuyez sur la touche RESET (réinitialiser).

L'affichage GROUP No. (n° de groupe) clignote "--".
Exemple : "-- - 00"

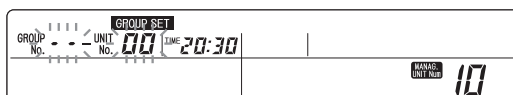

4. Appuyez sur la touche SELECT (sélectionner) (Δ ou ▽) pour définir le numéro de l'unité de climatisation intérieure.

Le numéro de l'unité sélectionnée clignote.
Exemple : "-- - 05"

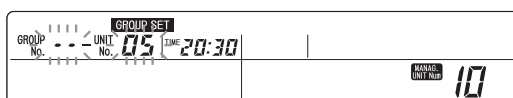

5. Appuyez sur la touche SET (confirmer les réglages).

"- -" et le numéro de l'unité intérieure s'allument et se mettent à clignoter au bout de 2 secondes.
Le numéro d'unité affiché est alors enregistré pour un contrôle individuel. Si vous enregistrez un numéro d'unité que le système ne connaît pas, le nombre des unités contrôlées augmente.

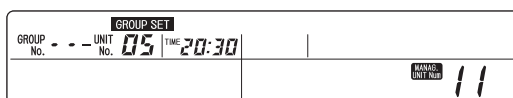

<Modification d'un numéro d'unité de climatisation intérieure>

Pour modifier le numéro de l'unité intérieure et poursuivre les réglages individuels, exécutez l'étape 5, et répétez les étapes 6 et 7.

- Appuyez sur la touche **SELECT** (sélectionner) (Δ ou ∇) pour définir le numéro de l'unité de climatisation intérieure.
- Appuyez sur la touche **SET** (confirmer les réglages).

Remarque

- Pour enregistrer les réglages ou annuler les réglages en cours, appuyez sur la touche **MENU**.
- Aucun programme ou réglage de groupe ne peut être appliqué à une unité intérieure réglée en mode individuel à partir de cette unité de commande centralisée. Seules les fonctions "RUN ALL" (mettre toutes les unités en marche), "STOP ALL" (arrêter toutes les unités) et la fonction d'arrêt d'urgence la concernent.
- Vous pouvez effectuer un réglage de groupe si vous appuyez sur la touche **GROUP No.** (n° de groupe) pendant les étapes 3 à 7. Page 8 Etape 3
- Vous pouvez également effectuer ces réglages à partir des réglages de groupe (Page 7).
- Il est possible de paramétrer des unités avec des adresses consécutives en une seule fois. Page 11

Réglage des unités à ne pas contrôler

Pour définir les unités appartenant à un groupe ou les unités individuelles qui ne doivent pas être contrôlées, suivez la procédure ci-dessous. Les fonctions "RUN ALL" (mettre toutes les unités en marche), "STOP ALL" (arrêter toutes les unités) et la fonction d'arrêt d'urgence ne concernent même pas les groupes d'unités qui ne doivent pas être contrôlés.

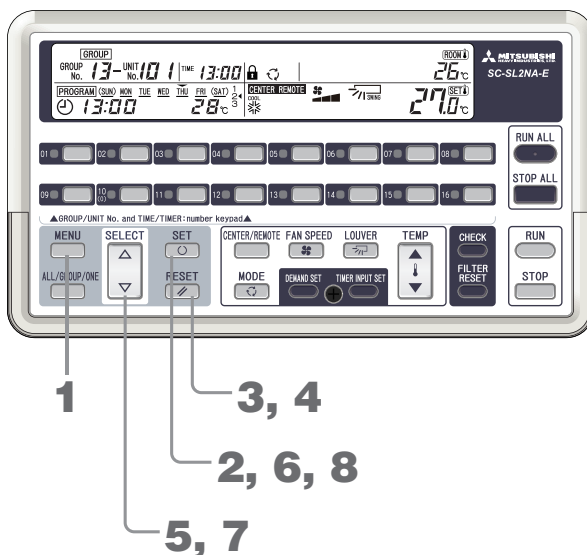

- Appuyez sur la touche **MENU** et sélectionnez **GROUP SET**.

A chaque fois que vous appuyez sur cette touche, l'écran affiche tour à tour chaque option indiquée sur l'illustration ci-dessous. Lorsque vous sélectionnez **GROUP SET**, l'affichage **GROUP SET** clignote.



L'affichage **GROUP SET** clignote.

- Appuyez sur la touche **SET** (confirmer les réglages).

L'affichage **GROUP SET** s'allume et "01-00" clignote.

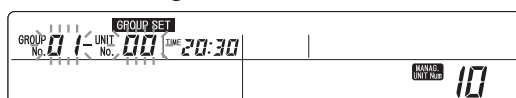

- Appuyez sur la touche **RESET** (réinitialiser).

L'affichage **GROUP No.** (n° de groupe) clignote "--".

Exemple : "-- - 00"

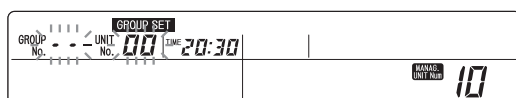

4. Appuyez sur la touche RESET (réinitialiser).

L'affichage GROUP No. (n° de groupe) est vierge.

Exemple : " 00"

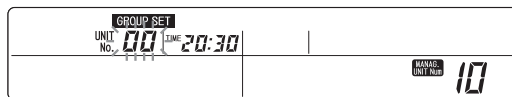

5. Appuyez sur la touche SELECT (sélectionner) (Δ ou ▽) pour définir le numéro de l'unité de climatisation intérieure.

Le numéro de l'unité sélectionnée clignote.

Exemple : " 05"

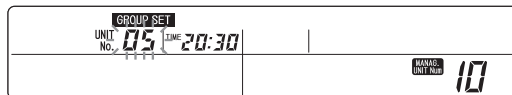

6. Appuyez sur la touche SET (confirmer les réglages).

Le n° de l'unité s'allume et se met à clignoter au bout de 2 secondes.

Le numéro d'unité affiché est alors enregistré comme correspondant à une unité à ne pas contrôler.

Lorsque vous réglez un numéro d'unité enregistré à ne pas contrôler, le nombre des unités à contrôler diminue.

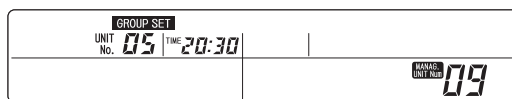

[Modification du numéro d'une unité de climatisation intérieure]

Pour modifier le numéro de l'unité intérieure et poursuivre les réglages d'une autre unité à ne pas contrôler, exécutez l'étape 6, et répétez les étapes 7 et 8.

7. Appuyez sur la touche SELECT (sélectionner) (Δ ou ▽) pour définir le numéro de l'unité de climatisation intérieure.

8. Appuyez sur la touche SET (confirmer les réglages).

Remarque

- Pour enregistrer les réglages ou annuler les réglages en cours, appuyez sur la touche MENU.
- Vous pouvez effectuer un réglage de groupe si vous appuyez sur la touche GROUP No. (n° de groupe) pendant les étapes 3 à 8. ➡ Page 8 Etape 3
- Vous pouvez également effectuer ces réglages à partir des réglages de groupe (Page 7).
- Il est possible de paramétrer des unités avec des adresses consécutives en une seule fois. ➡ Page 11

Réglages consécutifs

Pour paramétrer plusieurs unités intérieures avec des adresses consécutives en une seule fois, exécutez l'étape 5 du menu "Réglage de groupe" ou l'étape 5 du menu "Réglage unique" ou l'étape 6 du menu "Unités à ne pas contrôler", et suivez la procédure ci-dessous.

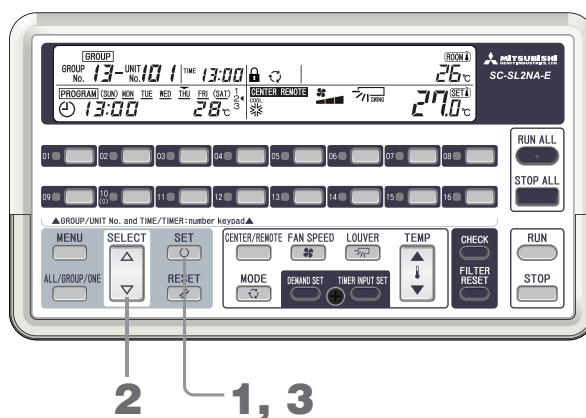

1. Appuyez sur la touche SET (confirmer les réglages) (pendant une seconde minimum).

Les réglages consécutifs commencent à partir du numéro d'unité intérieure enregistré. L'affichage du n° d'unité devient "--".

Le numéro de l'unité de départ des réglages consécutifs est affiché et l'unité finale s'affiche en clignotant dans la colonne du bas.

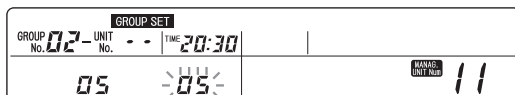

2. Appuyez sur la touche SELECT (sélectionner) (Δ ou ∇) pour définir le numéro de l'unité finale concernée par les réglages consécutifs.

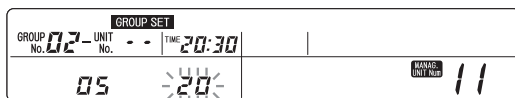

3. Appuyez sur la touche SET (confirmer les réglages).

Le numéro de l'unité finale concernée par les réglages consécutifs s'allume et se met à clignoter au bout de 2 secondes.

Si vous appuyez sur la touche SELECT (sélectionner) (Δ ou ∇), l'affichage 2 réapparaît.

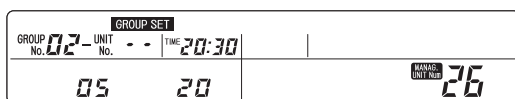

Remarque

- Pour enregistrer les réglages ou annuler les réglages en cours, appuyez sur la touche MENU.
- Pour mettre un terme aux réglages consécutifs, appuyez sur la touche RESET (réinitialiser) ou GROUP No. (n° de groupe).

Fonctions pratiques

Le nombre d'unités actuellement sous contrôle s'affiche dans **MANAG. UNIT Num**.



- Pour enregistrer une autre unité dans le même groupe → Appuyez sur la touche Δ ou ∇. → 02-05 → Appuyez sur la touche SET (confirmer les réglages).
- Pour enregistrer l'unité affichée dans un groupe différent → Appuyez sur la touche GROUP No. (n° de groupe) correspondant au groupe désiré. → 04-05 → Appuyez sur la touche SET (confirmer les réglages).
- 02-05 → Pour enregistrer l'unité affichée comme unité UNIQUE (individuelle) → Appuyez sur la touche RESET (réinitialiser). → --05 → Appuyez sur la touche SET (confirmer les réglages).
- Pour enregistrer l'unité affichée comme unité à ne pas contrôler → Appuyez sur la touche RESET (réinitialiser). → Appuyez sur la touche RESET (réinitialiser). → 05 → Appuyez sur la touche SET (confirmer les réglages).
- Pour mettre un terme à l'enregistrement des groupes → Appuyez sur la touche MENU. → L'affichage normal réapparaît.

Le nombre maximal d'unités pouvant être contrôlées est 48 ou 64, selon le modèle des unités intérieures raccordées. Si vous désirez contrôler davantage d'unités, vous devez alors utiliser plusieurs unités de commande centralisée. Veuillez consulter votre revendeur.

Réglage CENTER / REMOTE (unité de commande centralisée/télécommande)

Grâce à ce réglage, vous avez la possibilité de contrôler l'ensemble des unités intérieures au niveau central via l'unité de commande centralisée ou au niveau local via les télécommandes fournies avec chaque unité intérieure.

■ Contenu des réglages et contrôle des unités

Contenu des réglages	Touches de contrôle des unités
CENTER (unité de commande centralisée)	Le contrôle des unités n'est possible qu'à partir de l'unité de commande centralisée. L'unité intérieure ne peut pas être contrôlée à partir d'une télécommande.
CENTER and REMOTE (unité de commande centralisée et télécommande)	Le contrôle des unités est possible à partir de l'unité de commande centralisée et de la télécommande de chaque unité. Le dernier dispositif de contrôle utilisé (unité de commande centralisée ou télécommande) prend le pas sur l'autre.
REMOTE (télécommande)	Le contrôle des unités est impossible à partir de l'unité de commande centralisée. Le contrôle de l'unité n'est possible qu'à partir d'une télécommande.

• Réglage

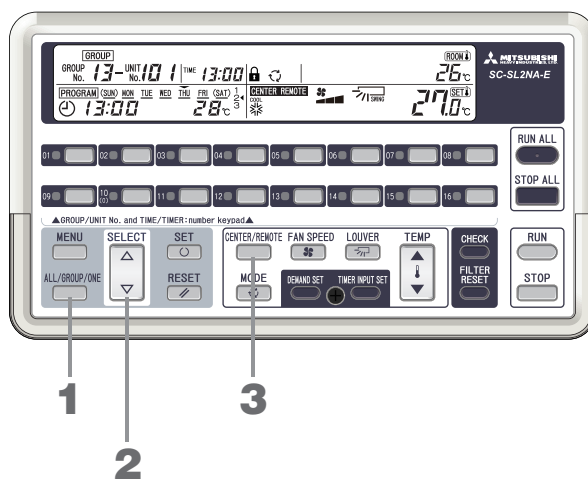

1. Appuyez sur la touche **ALL / GROUP / ONE** (toutes les unités/groupe d'unités/une unité) et sélectionnez **ALL**, **GROUP** ou **ONE**.



Les options s'affichent dans l'ordre.

Sélectionnez toutes les unités intérieures, un groupe d'unités intérieures ou une unité intérieure à mettre en marche ou à arrêter.

2. Appuyez sur la touche **SELECT** (sélectionner) (Δ ou ∇) pour définir le numéro du groupe ou de l'unité. Si vous avez sélectionné ALL (toutes les unités) à l'étape 1, ignorez l'étape 2. Pour sélectionner tous les groupes, appuyez sur "88".
3. Appuyez sur la touche **CENTER/REMOTE** (unité de commande centralisée/télécommande) et sélectionnez **CENTER**, **REMOTE** ou **CENTER REMOTE**.



Les options s'affichent dans l'ordre.

L'option affichée est alors paramétrée.

Remarque

- Si vous raccordez plusieurs unités de commande centralisée à une même série d'unités, veillez à ce que ce réglage (CENTER / REMOTE [unité de commande centralisée/télécommande]) soit le même pour toutes.
- Si la connexion J1 est coupée, la touche CENTER / REMOTE (unité de commande centralisée/télécommande) est neutralisée. Pour plus de détails sur les connexions, veuillez consulter votre revendeur.
- Ce réglage ne peut être effectué pendant la procédure de réglage d'une unité de demande (DEMAND) ou d'arrêt d'urgence.

Contrôle des fonctions autorisées/neutralisées sur la télécommande

Vous avez la possibilité de neutraliser certaines fonctions ("température", "mode de fonctionnement", "vitesse du ventilateur", "marche/arrêt") sur les télécommandes des unités intérieures

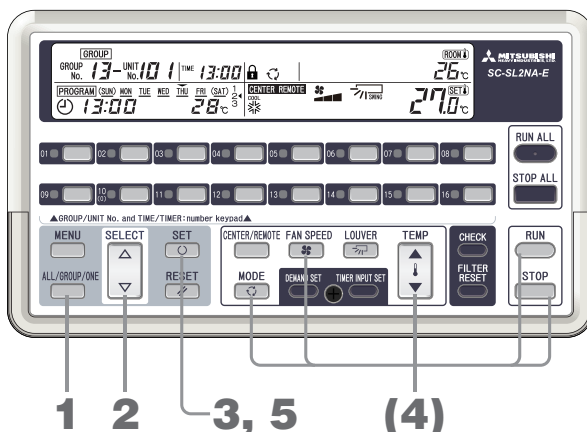

1. Lorsque le système fonctionne normalement ou lorsque STOP (arrêt) est affiché (hors mode de réglage *), appuyez sur la touche ALL / GROUP / ONE (toutes les unités/groupe d'unités/une unité) et sélectionnez ALL, GROUP, ou ONE.
Les options s'affichent dans l'ordre.



* Les options GROUP SET, TIME SET, PROGRAM SET, HOLIDAY SET, et PROGRAM CONFIRM ne sont pas sélectionnées et aucune unité n'est alors contrôlée (Pages 29, 31, 35).

2. Appuyez sur la touche SELECT (sélectionner) (▲ ou ▼) pour définir le numéro du groupe ou de l'unité.
Si vous avez sélectionné ALL (toutes les unités) à l'étape 1, ignorez l'étape 2.
Pour sélectionner tous les groupes, appuyez sur "88".
3. Appuyez sur la touche SET (confirmer les réglages).
Le cadenas clignote.

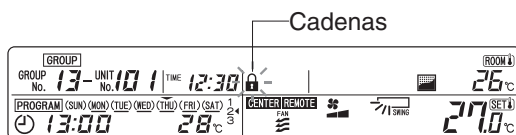

4. Appuyez sur la touche de la fonction pour laquelle la télécommande doit être neutralisée (TEMP. (▲ ou ▼), MODE, VITESSE DU VENTILATEUR ou MARCHE/ARRÊT).
Lorsque vous appuyez sur une touche, l'affichage de la fonction correspondante s'allume.
Lorsque vous appuyez à nouveau sur cette touche, l'affichage s'éteint.
Les fonctions affichées ne peuvent pas être sélectionnées à l'aide des télécommandes.

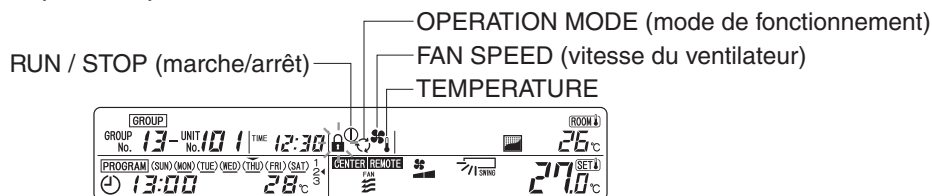

5. Appuyez sur la touche SET (confirmer les réglages).
Si vous avez neutralisé au moins une fonction de la télécommande, le cadenas s'allume.

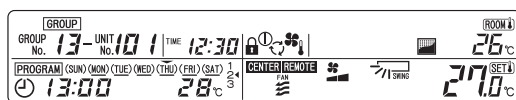

Remarque

- Pour annuler les réglages en cours, appuyez sur la touche RESET (réinitialiser).
- Si la connexion J1 est coupée, cette fonction est neutralisée.
Pour plus de détails sur les connexions, veuillez consulter votre revendeur.
- Lorsque plusieurs unités intérieures sont reliées à une télécommande, les fonctions que vous avez neutralisées sur la télécommande s'étendent à toutes les unités intérieures contrôlées par cette télécommande.

Marche/arrêt de toutes les unités

Cette fonction vous permet de mettre en marche ou d'arrêter toutes les unités de climatisation intérieures sous contrôle.

■ Méthode A

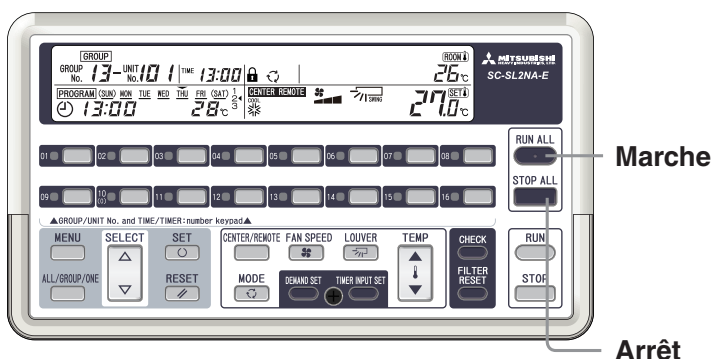

<MARCHE> Appuyez sur la touche RUN ALL (mettre toutes les unités en marche).

L'ensemble des unités intérieures sous contrôle se mettent en marche et le témoin de MARCHE/ERREUR s'allume de couleur verte.

< ARRET > Appuyez sur la touche STOP ALL (arrêter toutes les unités).

L'ensemble des unités intérieures sous contrôle s'arrêtent et le témoin de MARCHE/ERREUR s'éteint.

■ Méthode B

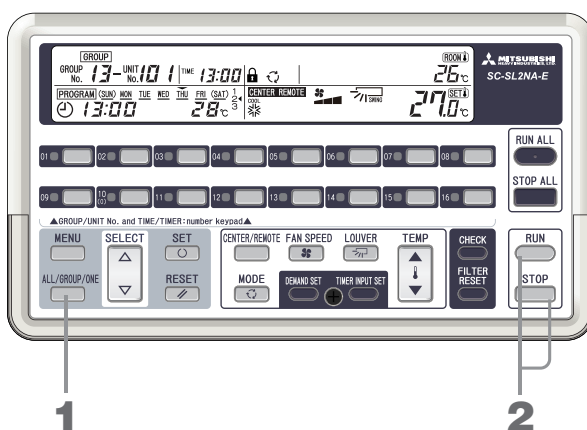

<MARCHE>

1. Appuyez sur la touche ALL / GROUP / ONE (toutes les unités/groupe d'unités/une unité) et sélectionnez ALL.



Les options s'affichent dans l'ordre.

2. Appuyez sur la touche RUN (marche).

< ARRET >

1. Appuyez sur la touche ALL / GROUP / ONE (toutes les unités/groupe d'unités/une unité) et sélectionnez ALL.



Les options s'affichent dans l'ordre.

2. Appuyez sur la touche STOP (arrêt).

Remarque

Le réglage CENTER / REMOTE (unité de commande centralisée/télécommande) ne concerne que les unités intérieures déjà réglées sur CENTER ou CENTER et REMOTE. Cette fonction est neutralisée pour les unités intérieures réglées sur REMOTE.

Marche/arrêt d'un groupe d'unités

Cette fonction vous permet de mettre en marche ou d'arrêter un groupe d'unités.

■ Méthode A

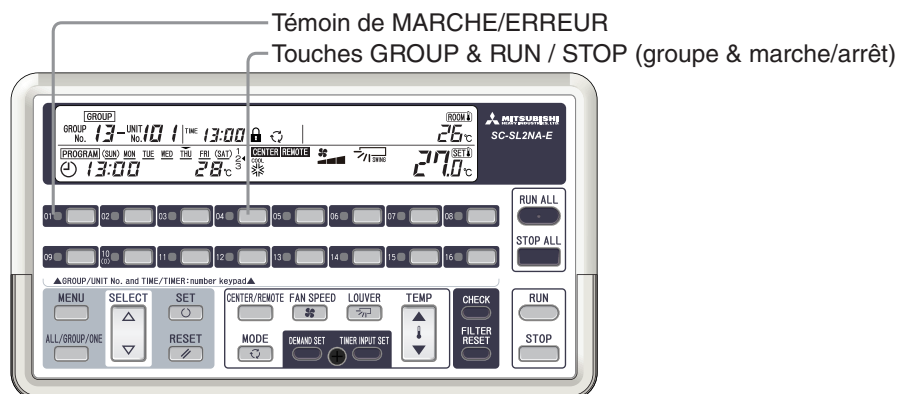

<MARCHÉ> Lorsque les climatiseurs sont arrêtés (témoin de MARCHÉ/ERREUR éteint), appuyez sur la touche **GROUP RUN / STOP (groupe - marche/arrêt)**

L'ensemble des unités intérieures d'un groupe se mettent en marche et le témoin de MARCHÉ/ERREUR s'allume de couleur verte.

< ARRET > Lorsque les climatiseurs fonctionnent (témoin de MARCHÉ/ERREUR allumé de couleur verte), appuyez sur la touche **GROUP RUN / STOP (groupe - marche/arrêt)**.

L'ensemble des unités intérieures du groupe s'arrêtent et le témoin de MARCHÉ/ERREUR s'éteint.

■ Méthode B

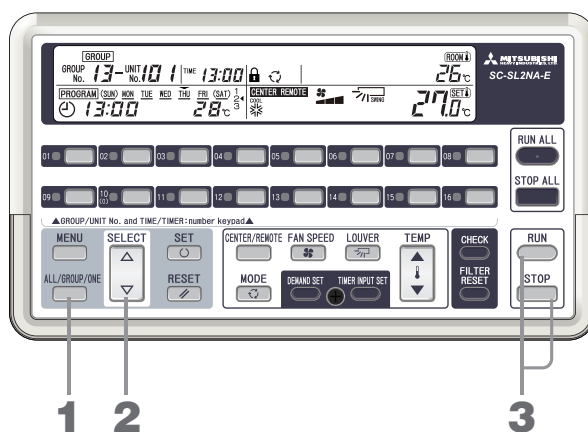

1. Appuyez sur la touche **ALL / GROUP / ONE (toutes les unités/groupe d'unités/une unité)** et sélectionnez **GROUP**.



Les options s'affichent dans l'ordre.

2. Appuyez sur la touche **SELECT (sélectionner) (Δ ou ∇)** pour définir le numéro du groupe à mettre en marche ou à arrêter.

Si vous sélectionnez le groupe 88, tous les groupes enregistrés se mettent en marche ou s'arrêtent.

3. Appuyez sur la touche **RUN (marche) ou STOP (arrêt)**.

Remarque

- Le réglage **CENTER / REMOTE** (unité de commande centralisée/télécommande) ne concerne que les unités intérieures déjà réglées sur **CENTER** ou **CENTER et REMOTE**. Cette fonction est neutralisée pour les unités intérieures réglées sur **REMOTE**.

Marche/arrêt d'une seule unité

Cette fonction vous permet de mettre en marche les unités de climatisation intérieures sélectionnées.

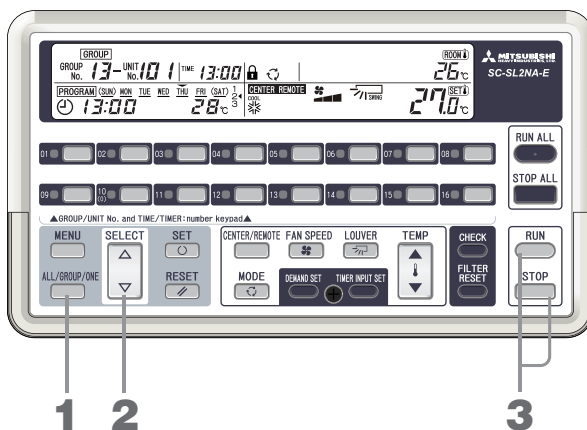

1. Appuyez sur la touche ALL / GROUP / ONE (toutes les unités/groupe d'unités/une unité) et sélectionnez **ONE**.



Les options s'affichent dans l'ordre.

2. Appuyez sur la touche SELECT (sélectionner) (Δ ou ∇) pour définir le numéro de l'unité intérieure à mettre en marche ou à arrêter.
3. Appuyez sur la touche RUN (marche) ou STOP (arrêt).

Remarque

- Cette fonction n'est possible que pour les unités intérieures déjà réglées sur CENTER ou CENTER et REMOTE (unité de commande centralisée/télécommande). Elle est neutralisée pour les unités intérieures réglées sur REMOTE.

<Exemple d'affichage de MARCHÉ>

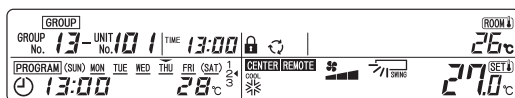

<Exemple d'affichage d'ARRÊT>

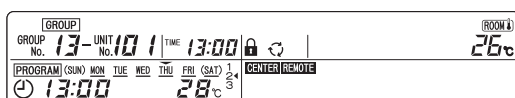

Réglage des données de mise en marche

Cette fonction vous permet de régler le mode de fonctionnement, la température, la vitesse du ventilateur et la direction de la grille de ventilation.

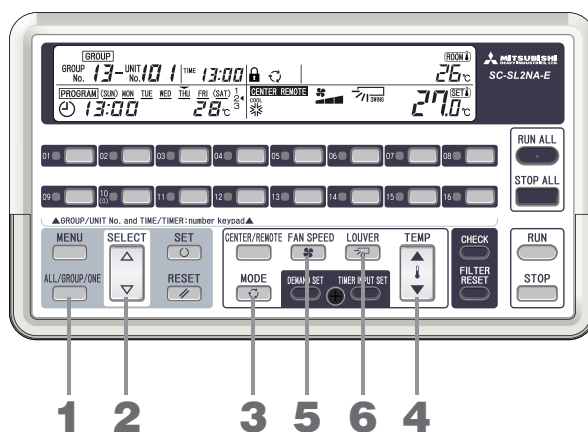

- Appuyez sur la touche ALL / GROUP / ONE (toutes les unités/groupe d'unités/une unité) et sélectionnez [ALL], [GROUP] ou [ONE].



Les options s'affichent dans l'ordre.

- Appuyez sur la touche SELECT (sélectionner) (▲ ou ▼) pour définir le numéro du groupe ou de l'unité.

Si vous avez sélectionné ALL (toutes les unités) à l'étape 1, ignorez l'étape 2.

Pour sélectionner tous les groupes, appuyez sur "88".

- Appuyez sur la touche MODE pour sélectionner le mode de fonctionnement.



Les options s'affichent dans l'ordre.

Sur certains modèles d'unité intérieure, vous pouvez paramétrer une touche de contrôle pour afficher l'option "AUTO". Pour plus de détails sur le réglage de la touche de contrôle, veuillez consulter votre revendeur.

- Appuyez sur la touche TEMP (▲ ou ▼) pour régler la température.

Température entre 18 °C et 30 °C.

Remarque

Exemples de réglage de la température

Cool (temps froid) 26 à 28°C

Dry (temps sec)..... 21 à 24°C

Heat (temps chaud) ... 22 à 24°C

Fan (ventilateur) Aucun réglage de température requis.

- Appuyez sur la touche FAN SPEED pour régler la vitesse du ventilateur.

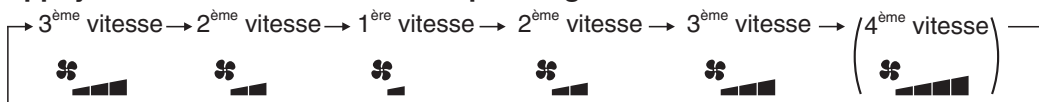

Les options s'affichent dans l'ordre.



Sur certains modèles pour l'intérieur, le sélecteur peut afficher "4ème vitesse".

Pour plus d'informations sur la commande, adressez-vous à votre revendeur.

- Appuyez sur la touche LOUVER pour régler la direction de la grille de ventilation.

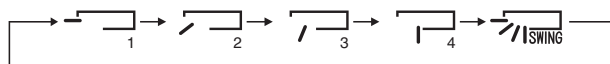

Les options s'affichent dans l'ordre.

- Définissez les fonctions AUTORISEES/NEUTRALISEES sur chaque télécommande. Page 14

Remarque

- Cette fonction n'est possible que pour les unités intérieures déjà réglées sur CENTER ou CENTER et REMOTE (unité de commande centralisée/télécommande). Elle est neutralisée pour les unités intérieures réglées sur REMOTE (télécommande).
- Suite au fonctionnement de l'unité de commande centralisée, la modification des réglages de l'unité intérieure peut prendre quelques minutes.
- En mode automatique, les unités intérieures oscillent entre "Froid" ↔ "Chaud" selon la différence qui existe entre la température définie et la température de la pièce de façon à maintenir une température constante. (Ce mode ne concerne que les systèmes à récupération de chaleur).
- Lorsque vous appuyez sur la touche TEMP (température) et augmentez ou baissez la température définie, les unités peuvent s'arrêter. Cela s'explique tout simplement par le fait que le dispositif de réglage de la température s'est mis en route.
- En mode "Temps sec", la vitesse du ventilateur oscille automatiquement entre Faible et Arrêt selon la température de la pièce.
- Lorsque les unités intérieures sont réglées sur différents modes, et que certaines d'entre elles ne sont pas réversibles, l'affichage "MODE" clignote.
- Certaines fonctions ne sont pas reconnues par certains modèles d'unité intérieure. Veuillez consulter le manuel d'utilisation de l'unité intérieure.

Réglage des programmes

Ces réglages sont effectués pour chaque groupe.

Pour chaque jour de la semaine, vous pouvez effectuer jusqu'à quatre cycles de marche/arrêt et de réglage de la température. Vous pouvez sélectionner les quatre types de réglage indiqués ci-dessous pour un programme.

1. MISE EN MARCHÉ et ARRÊT aux heures définies
2. MISE EN MARCHÉ et TEMP (réglage de la température) à l'heure définie
3. MISE EN MARCHÉ à l'heure définie uniquement
4. ARRÊT à l'heure définie uniquement

1. Réglage de la minuterie de marche/arrêt (RUN/STOP)

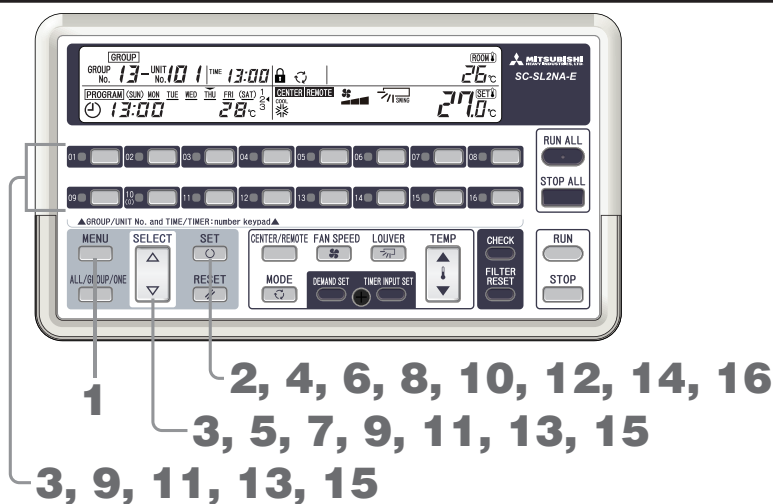

1. Appuyez sur la touche MENU et sélectionnez PROGRAM SET.

A chaque fois que vous appuyez sur cette touche, l'écran affiche tour à tour chaque option indiquée sur l'illustration ci-dessous.



L'affichage PROGRAM SET clignote.

2. Appuyez sur la touche SET (confirmer les réglages).



- Appuyez sur la touche **SELECT** (sélectionner) (Δ ou ∇) ou sur une touche **GROUP No.** (n° de groupe) à définir. Pour définir le même programme pour tous les groupes, sélectionnez "88".
- Appuyez sur la touche **SET** (confirmer les réglages). Le groupe pour lequel le programme doit être défini a été sélectionné.
- Appuyez sur la touche **SELECT** (sélectionner) (Δ ou ∇) pour régler le jour de la semaine.

Placez le repère \blacktriangledown au-dessus du jour de la semaine à programmer.

Si vous appuyez sur Δ , le repère \blacktriangledown se déplace vers la droite en clignotant. Si vous appuyez sur ∇ , le repère \blacktriangledown se déplace vers la gauche. Si vous appuyez sur Δ , le repère \blacktriangledown placé au-dessus de "Mon to Fri" (lundi à vendredi), "Mon to Sat" (lundi à samedi) ou "Sun to Sat" (dimanche à samedi) (tous les jours) clignote une fois ; par conséquent, si vous désirez effectuer les mêmes réglages pour tous ces jours, sélectionnez "Mon to Fri", "Mon to Sat" ou "Sun to Sat" (tous les jours).

SUN MON \blacktriangledown TUE WED THU FRI SAT



- Appuyez sur la touche **SET** (confirmer les réglages). Le jour de la semaine à programmer a été sélectionné.
- Appuyez sur la touche **SELECT** (sélectionner) (Δ ou ∇) pour sélectionner le numéro du programme. Si vous appuyez sur ∇ , le repère \blacktriangleleft situé près du numéro se déplace vers le bas en clignotant. Si vous appuyez sur Δ , le repère \blacktriangleleft se déplace vers le haut.

1 \blacktriangleleft
2
3
4



- Appuyez sur la touche **SET** (confirmer les réglages). Le numéro du programme est sélectionné.



- Appuyez sur la touche **SELECT** (sélectionner) (Δ ou ∇) ou sur une touche **GROUP No.** (n° de groupe) pour régler l'heure de début (heures).
- Appuyez sur la touche **SET** (confirmer les réglages). L'heure de début (les heures) s'allume ; elle est alors sélectionnée.



- Appuyez sur la touche **SELECT** (sélectionner) (Δ ou ∇) ou sur une touche **GROUP No.** (n° de groupe) pour régler l'heure de début (minutes).
- Appuyez sur la touche **SET** (confirmer les réglages). L'heure de début (les minutes) s'allume ; cela signifie que les minutes ont été sélectionnées.

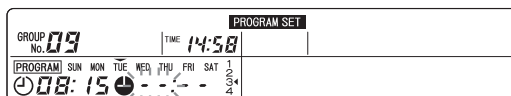

- Appuyez sur la touche **SELECT** (sélectionner) (Δ ou ∇) ou sur une touche **GROUP No.** (n° de groupe) pour régler l'heure de fin (heures).
- Appuyez sur la touche **SET** (confirmer les réglages). L'heure de fin (les heures) s'allume ; cela signifie que l'heure a été sélectionnée.



- Appuyez sur la touche **SELECT** (sélectionner) (Δ ou ∇) ou sur une touche **GROUP No.** (n° de groupe) pour régler l'heure de fin (minutes).
- Appuyez sur la touche **SET** (confirmer les réglages). L'heure de fin (les minutes) est réglée ; le réglage est alors terminé. " " s'allume sous le jour de la semaine qui a été défini (TUE \rightarrow TUE [mardi]) et l'affichage doit être identique à celui de l'illustration. (" " indique qu'un programme a été défini pour le jour de la semaine affiché.) Sélectionnez le numéro de programme suivant.



2. Réglage de la minuterie (mise en marche à l'heure définie) et réglage de la température (RUN & TEMP)

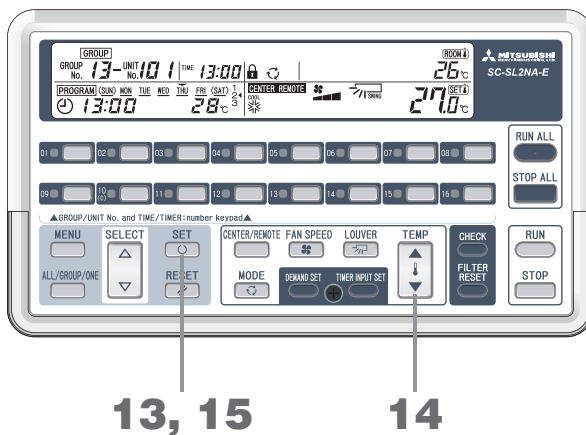

1 à 12. Saisir l'heure de début.

Exécutez les étapes 1 à 12 pages 19 à 20.

13. Lorsque la section relative à l'heure de fin (heures) affiche "--", appuyez sur la touche SET (confirmer les réglages).

Si vous appuyez sur la touche RESET (réinitialiser) une fois l'heure de fin définie, l'affichage de la section relative à l'heure de fin (heures) devient "--".



14. Appuyez sur la touche TEMP (▲ ou ▼) pour régler la température.

15. Appuyez sur la touche SET (confirmer les réglages).

La température définie est sélectionnée ; le réglage est alors terminé. "_" s'allume sous le jour de la semaine qui a été défini (TUE→TUE [mardi]) et l'affichage doit être identique à celui de l'illustration.

Sélectionnez le numéro de programme suivant.



3. Réglage de la minuterie (mise en marche à l'heure définie uniquement)

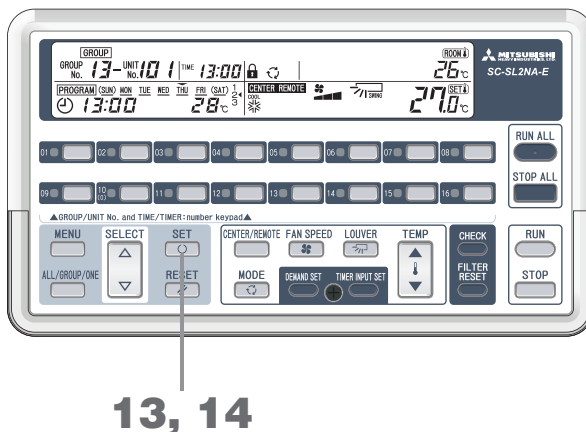

1 à 12. Saisir l'heure de début.

Exécutez les étapes 1 à 12 pages 19 à 20.

13. Lorsque la section relative à l'heure de fin (heures) affiche "--", appuyez sur la touche SET (confirmer les réglages).

Si vous appuyez sur la touche RESET (réinitialiser) une fois l'heure de fin définie, l'affichage de la section relative à l'heure de fin (heures) devient "--".



14. Lorsque "--" °C est affiché, appuyez sur la touche SET (confirmer les réglages).

Si vous appuyez sur la touche RESET (réinitialiser) lorsque l'affichage de la température clignote, l'affichage de la section de la température définie devient "--" °C.



Cette étape met un terme au réglage. "_" s'allume sous le jour de la semaine qui a été défini (TUE→TUE [mardi]) et l'affichage doit être identique à celui de l'illustration. Sélectionnez le numéro de programme suivant.

4. Réglage de la minuterie (arrêt à l'heure définie uniquement)

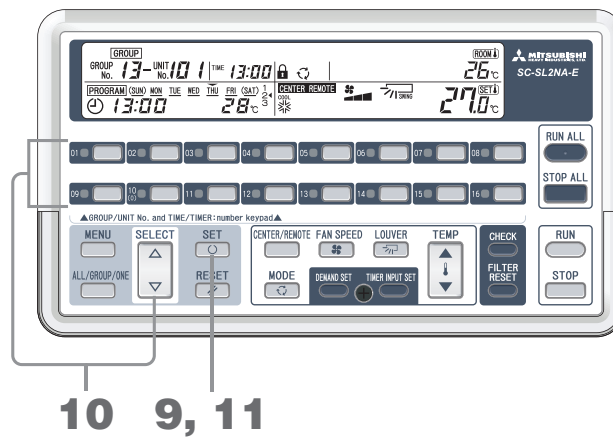

1 à 8. Définissez le numéro du programme.

Exécutez les étapes 1 à 8 pages 19 à 20.

9. Lorsque la section relative à l'heure de début (heures) affiche "--", appuyez sur la touche SET (confirmer les réglages).

Si vous appuyez sur la touche RESET (réinitialiser) une fois l'heure de début saisie, l'affichage de la section relative à l'heure de début (heures) devient "--".



10. Appuyez sur la touche SELECT (sélectionner) (Δ ou ∇) ou sur une touche GROUP No. (n° de groupe) pour régler l'heure de fin (heures).

11. Appuyez sur la touche SET (confirmer les réglages).

L'heure de fin (les heures) s'allume ; cela signifie que l'heure a été sélectionnée.



12. Appuyez sur la touche SELECT (sélectionner) (Δ ou ∇) ou sur une touche GROUP No. (n° de groupe) pour régler l'heure de fin (minutes).

13. Appuyez sur la touche SET (confirmer les réglages).

L'heure de fin (minutes) est sélectionnée ; cette étape met un terme au réglage. "_" s'allume sous le jour de la semaine qui a été défini (TUE → TUE [mardi]) et l'affichage doit être identique à celui de l'illustration. Sélectionnez le numéro de programme suivant.



Résumé des réglages

(1) Sélectionnez **PROGRAM SET**.

(2) Sélectionnez le numéro de groupe à définir.

(3) Sélectionnez le jour de la semaine à définir.

(4) Sélectionnez le numéro du programme.

(5) Définissez le contenu du programme.

1. Heure de début/heure de fin	2. Heure de début et TEMP (réglage de la température)	3. MISE EN MARCHÉ à l'heure définie uniquement	4. ARRÊT à l'heure définie uniquement
(5-1) Réglez l'heure de début.	Réglez l'heure de début.	Réglez l'heure de début.	Réglez l'heure de début sur "--:--".
(5-2) Réglez l'heure de fin.	Réglez l'heure de fin sur "--:--".	Réglez l'heure de fin sur "--:--".	Réglez l'heure de fin.
(5-3)	Réglez la température.	Réglez la température sur "--" °C.	

■ Réglage du jour de la semaine suivant

1. A l'étape 7 ou suivante, appuyez sur la touche RESET (réinitialiser) pour retourner à l'étape 5 (la sélection du jour de la semaine \blacktriangledown clignote). Pages 19 à 20
2. Exécutez l'étape 5 pour sélectionner le jour de la semaine à définir, puis les étapes 6 et suivantes.

■ Réglage du groupe suivant

1. A l'étape 5 ou suivante, appuyez sur la touche RESET (réinitialiser) pour retourner à l'étape 3 (la sélection du jour correspondant au numéro de groupe clignote). Pages 19 à 20
2. Exécutez l'étape 3 pour sélectionner le numéro de groupe à définir, puis les étapes 4 et suivantes.

■ Fin du réglage ou annulation des réglages en cours

Appuyez sur la touche MENU.

■ Copie du contenu des programmes définis

Lorsque **PROGRAM SET** est allumé, vous pouvez copier tous les contenus des programmes définis appartenant au groupe affiché vers un autre groupe.

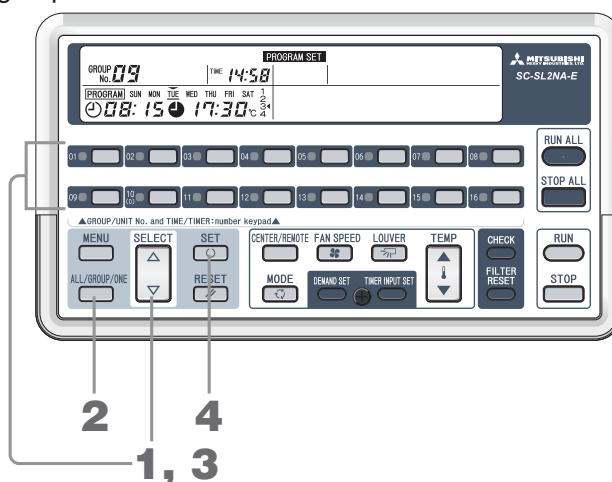

1. Appuyez sur la touche SELECT (sélectionner) (Δ ou ∇) ou sur une touche GROUP No. (n° de groupe) pour sélectionner le numéro de groupe dont le contenu doit être copié.
2. Appuyez sur la touche ALL/GROUP/ONE (toutes les unités/groupe d'unités/une unité) pour sélectionner la destination de la copie.



Les options s'affichent dans l'ordre.

Pour copier les programmes du groupe affiché vers tous les groupes, sélectionnez **ALL**.

Pour copier les programmes du groupe affiché vers un groupe spécifique, sélectionnez **GROUP**.



3. Appuyez sur la touche SELECT (sélectionner) (Δ ou ∇) ou sur une touche GROUP No. (n° de groupe) pour sélectionner le numéro de groupe vers lequel le contenu doit être copié.

Si **ALL** est sélectionné à l'étape 2, l'affichage indique 88 (tous les groupes) et il est inutile de passer par cette étape.

4. Appuyez sur la touche SET (confirmer les réglages).

Le contenu des réglages du programme relatif à tous les jours de la semaine est alors copié. Le groupe de destination de la copie s'allume pendant 2 secondes, puis se met à clignoter.

<Modifier le numéro du groupe de destination de la copie>

Après l'étape 4, exécutez les procédures des étapes 3 et 4.

<Mettre fin à la copie>

Appuyez sur la touche ALL / GROUP / ONE (toutes les unités/groupe d'unités/une unité) pour annuler [ALL] ou [GROUP]. Cette opération met un terme à la copie du programme et les réglages de programme s'affichent à nouveau.

Remarque

- Si les heures de début et de fin sont identiques au cours d'une même journée, l'heure de fin prend le pas sur l'heure de début.
- Si la même heure de début est définie pour deux programmes, le numéro de programme le plus petit prend le pas sur les autres.
- Pour mettre fin à un réglage ou annuler un réglage en cours, appuyez sur la touche MENU.
- Lorsque "--:--" s'affiche pour les heures de début et les heures de fin, le programme est annulé.
- Les heures définies ne doivent pas nécessairement suivre l'ordre des numéros de programme.

Réglages lors d'un départ en vacances

Cette fonction vous permet de "neutraliser" temporairement le réglage des programmes définis pour n'importe quel groupe et jour de la semaine.

Lorsque vous annulez le réglage de vacances, les programmes définis sont à nouveau opérationnels. Vous pouvez réaliser des économies si vous utilisez cette fonction le jour de la semaine où vous vous absentez par exemple.

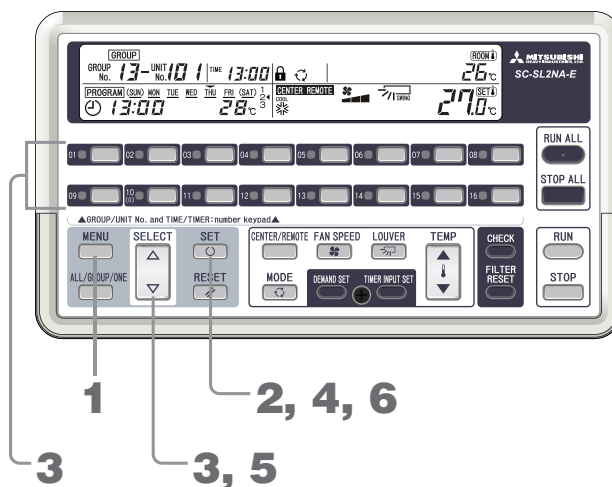

1. Appuyez sur la touche MENU et sélectionnez HOLIDAY SET.

A chaque fois que vous appuyez sur cette touche, l'écran affiche tour à tour chaque option indiquée sur l'illustration ci-dessous.



L'affichage HOLIDAY SET clignote.

2. Appuyez sur la touche SET (confirmer les réglages).

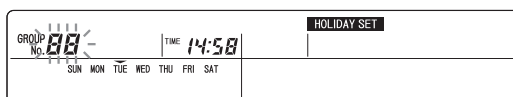

- Appuyez sur la touche **SELECT** (sélectionner) (Δ ou ∇) ou sur une touche **GROUP No.** (n° de groupe) pour sélectionner le numéro de groupe à définir.
Pour sélectionner tous les groupes, appuyez sur "88".
- Appuyez sur la touche **SET** (confirmer les réglages).
Le numéro du groupe est alors sélectionné.

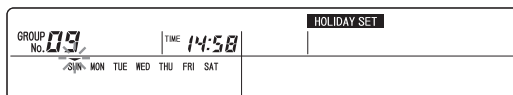

- Appuyez sur la touche **SELECT** (sélectionner) (Δ ou ∇) pour sélectionner le jour de la semaine. Placez le repère \blacktriangledown au-dessus du jour de la semaine à programmer comme jour de vacances. Si vous appuyez sur Δ , le repère \blacktriangledown se déplace vers la droite en clignotant. Si vous appuyez sur ∇ , le repère \blacktriangledown se déplace vers la gauche.
- Appuyez sur la touche **SET** (confirmer les réglages).
Le jour de la semaine à programmer comme jour de vacances est alors sélectionné. () s'allume et l'affichage est identique à celui indiqué sur l'illustration.

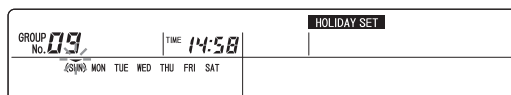

Remarque

- Pour définir plusieurs jours de la semaine comme jours de vacances, répétez les étapes 5 à 6.
- Pour appliquer les critères de vacances au groupe suivant, conformément à l'étape 5, appuyez sur la touche d'un numéro de groupe ou sur **RESET** (réinitialiser) pour revenir à l'étape 3. Répétez les étapes 3 à 6.
- Pour mettre fin à un réglage ou annuler un réglage en cours, appuyez sur la touche **MENU**.

■ Annuler un réglage de vacances

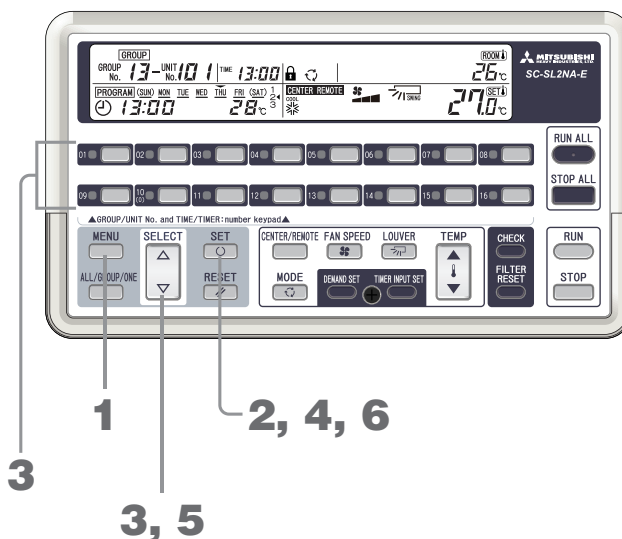

- Appuyez sur la touche **MENU** et sélectionnez **HOLIDAY SET**.

A chaque fois que vous appuyez sur cette touche, l'écran affiche tour à tour chaque option indiquée sur l'illustration ci-dessous.



L'affichage **HOLIDAY SET** clignote.

2. Appuyez sur la touche SET (confirmer les réglages).

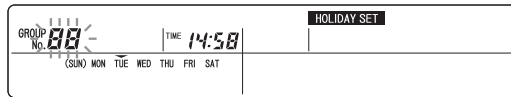

3. Appuyez sur la touche SELECT (sélectionner) (Δ ou ∇) ou sur une touche GROUP No. (n° de groupe) pour sélectionner le numéro de groupe à définir.

Pour sélectionner tous les groupes, appuyez sur "88".

4. Appuyez sur la touche SET (confirmer les réglages).

Le numéro du groupe est alors sélectionné.



5. Appuyez sur la touche SELECT (sélectionner) (Δ ou ∇) pour sélectionner le jour de la semaine.

Placez le repère ◀ au-dessus du jour de la semaine à annuler comme jour de vacances.

6. Appuyez sur la touche SET (confirmer les réglages).

L'affichage () disparaît et revient à l'affichage indiqué sur l'illustration.

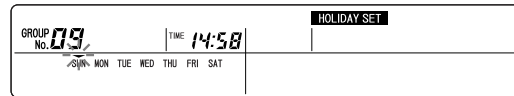

Remarque

- Pour annuler les jours de la semaine définis comme jours de vacances, répétez les étapes 5 à 6.
- Pour annuler les réglages de vacances du groupe suivant, conformément à l'étape 5, appuyez sur la touche d'un numéro de groupe ou sur RESET (réinitialiser) pour revenir à l'étape 3. Répétez les étapes 3 à 6.
- Pour mettre fin à un réglage ou annuler un réglage en cours, appuyez sur la touche MENU.

Confirmation des réglages de programme

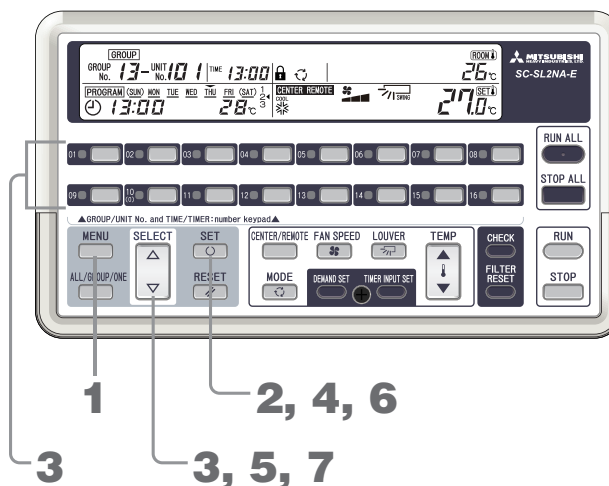

1. Appuyez sur la touche MENU et sélectionnez PROGRAM CONFIRM.

A chaque fois que vous appuyez sur cette touche, l'écran affiche tour à tour chaque option indiquée sur l'illustration ci-dessous.



L'affichage PROGRAM CONFIRM clignote.

2. Appuyez sur la touche SET (confirmer les réglages).

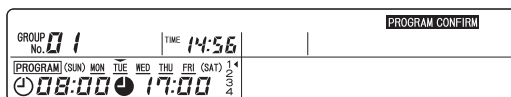

3. Appuyez sur la touche SELECT (sélectionner) (Δ ou ▽) ou sur une touche GROUP No. (n° de groupe) pour sélectionner le numéro de groupe à définir.

4. Appuyez sur la touche SET (confirmer les réglages).

Le numéro du groupe est alors sélectionné.

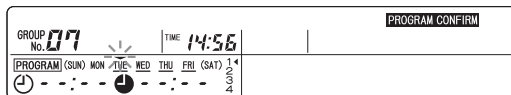

5. Appuyez sur la touche SELECT (sélectionner) (Δ ou ▽) pour sélectionner le jour de la semaine.

Placez le repère ◀ au-dessus du jour de la semaine pour lequel les réglages doivent être confirmés.

Si vous appuyez sur Δ, le repère ◀ se déplace vers la droite en clignotant. Si vous appuyez sur ▽, le repère ◀ se déplace vers la gauche.

6. Appuyez sur la touche SET (confirmer les réglages).

Le jour de la semaine est alors sélectionné.

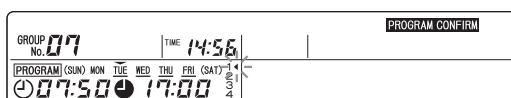

7. Appuyez sur la touche SELECT (sélectionner) (Δ ou ▽) pour sélectionner le numéro du programme.

Si vous appuyez sur ▽, le repère ◀ situé près du numéro se déplace vers le bas en clignotant. Si vous appuyez sur Δ, le repère ◀ se déplace vers le haut.

Le contenu des réglages du programme sélectionné s'affiche.

Remarque

- Pour confirmer les réglages du jour de la semaine suivant, conformément à l'étape 7, appuyez sur la touche RESET (réinitialiser) pour revenir à l'étape 5. Répétez les étapes 5 à 7.
- Pour confirmer les réglages du groupe suivant, conformément à l'étape 7, appuyez sur la touche RESET (réinitialiser) ou sur la touche d'un numéro de groupe pour revenir à l'étape 3. Répétez les étapes 3 à 7.
- Pour mettre fin à la confirmation des réglages de programme, appuyez sur la touche MENU.

Réglage d'une minuterie extérieure au système

Vous pouvez brancher une minuterie achetée dans le commerce sur cette unité de commande centralisée. Réglez les unités intérieures qui doivent être contrôlées par cette minuterie extérieure. La mise en marche ou l'arrêt d'une unité intérieure sont commandés par les signaux émis par la minuterie extérieure.

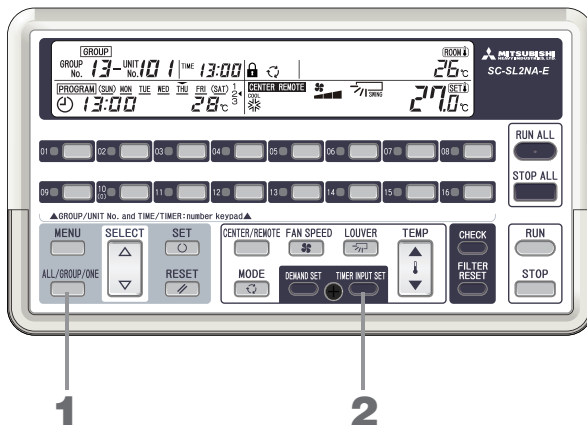

1. Appuyez sur la touche ALL / GROUP / ONE (toutes les unités/groupe d'unités/une unité) et sélectionnez ALL, GROUP, ou ONE.

Pour régler toutes les unités sous contrôle, sélectionnez **ALL**.

Pour régler un ou plusieurs groupes, sélectionnez **GROUP**, et appuyez sur la touche SELECT (sélectionner) (Δ ou ∇) pour définir le numéro du groupe.

Pour sélectionner tous les groupes, appuyez sur "88".

Pour régler une ou plusieurs unités individuelles, sélectionnez **ONE**, et appuyez sur la touche SELECT (sélectionner) (Δ ou ∇) pour définir le numéro de l'unité.

2. Appuyez sur la touche TIMER INPUT SET (saisir les données de la minuterie).

L'affichage **TIMER INPUT** s'allume.

Pour régler un autre groupe ou une autre unité intérieure individuelle, répétez les étapes 1 et 2.

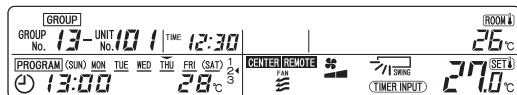

Remarque

- Les données saisies dans la minuterie extérieure ne sont valides que pour les unités intérieures réglées sur **CENTER** ou **CENTER REMOTE**.
- Pour annuler le réglage de la minuterie, conformément à l'étape 1, appuyez à nouveau sur la touche TIMER INPUT SET (saisir les données de la minuterie). L'affichage **TIMER INPUT** disparaît et toutes les fonctions sous contrôle de la minuterie sont neutralisées.
- L'affichage **TIMER INPUT** clignote pendant la saisie des données de la minuterie extérieure.
- Même pendant la saisie des données de la minuterie extérieure, vous pouvez modifier le déroulement du fonctionnement du climatiseur.
- Pendant la saisie des données de la minuterie extérieure, vous ne pouvez pas modifier les réglages de la minuterie.

Réglage des unités de demande

Cette unité de commande centralisée n'est pas conçue pour gérer le fonctionnement des unités de demande. Le fonctionnement des unités de demande devient possible si vous branchez un contrôleur de demande sur cette unité de commande centralisée. En ce qui concerne les unités intérieures pour lesquelles une demande a été enregistrée, les signaux du contrôleur de demande extérieur remplace le mode de fonctionnement en cours par le mode FAN (ventilateur) et le réglage CENTER / REMOTE (unité de commande centralisée/télécommande) par **CENTER**.

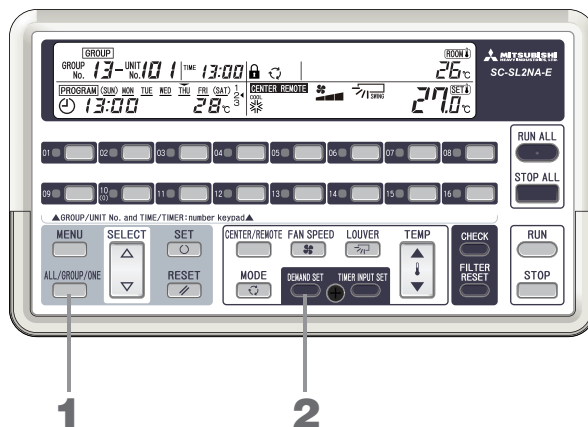

- Appuyez sur la touche ALL / GROUP / ONE (toutes les unités/groupe d'unités/une unité) et sélectionnez **ALL**, **GROUP**, ou **ONE**.**
Pour régler toutes les unités sous contrôle, sélectionnez **ALL**.
Pour régler un ou plusieurs groupes, sélectionnez **GROUP**, et appuyez sur la touche SELECT (sélectionner) (Δ ou ∇) pour définir le numéro du groupe.
Pour sélectionner tous les groupes, appuyez sur "88".
Pour régler une ou plusieurs unités individuelles, sélectionnez **ONE**, et appuyez sur la touche SELECT (sélectionner) (Δ ou ∇) pour définir le numéro de l'unité.
- Appuyez sur la touche DEMAND SET (confirmer le réglage de l'unité de demande).**
L'affichage **DEMAND** s'allume.
Pour régler un autre groupe ou une autre unité intérieure individuelle, répétez les étapes 1 et 2.

Remarque

- Lors de l'annulation des signaux, le mode de fonctionnement qui précédait le fonctionnement de l'unité de demande est à nouveau sélectionné.
 - Pour annuler le réglage de l'unité de demande, conformément à l'étape 1, appuyez à nouveau sur la touche DEMAND SET (confirmer le réglage de l'unité de demande). Le réglage de l'unité de demande est neutralisé.
 - Pendant la saisie des données de l'unité de demande, l'affichage **DEMAND** clignote.
 - Pendant la saisie des données de l'unité de demande, vous ne pouvez pas modifier les réglages CENTER / REMOTE (unité de commande centralisée/télécommande) et MODE.
 - Pour certains réglages de raccordement, le réglage CENTER / REMOTE (unité de commande centralisée/télécommande) ne change pas au profit du réglage **CENTER**. Pour plus de détails sur les connexions, veuillez consulter votre revendeur.
 - Pendant la saisie des données de l'unité de demande, vous ne pouvez pas modifier les réglages de l'unité.
- **En plaçant la touche de contrôle SW6 en position OFF (arrêt), vous avez la possibilité de neutraliser le fonctionnement de la télécommande locale en envoyant des signaux de l'extérieur aux unités intérieures pour lesquelles une demande a été enregistrée.**
Lorsque les signaux en provenance de l'extérieur sont annulés, le réglage CENTER / REMOTE (unité de commande centralisée/télécommande) reprend son statut d'origine. Le mode de fonctionnement, quant à lui, ne change pas au profit du mode .
Pour plus de détails sur la touche de contrôle, veuillez consulter votre revendeur.

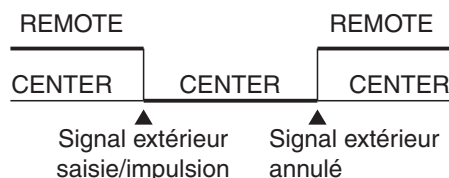

Lorsque **INVALID INPUT** s'allume

Cet affichage indique qu'une valeur non valide a été enregistrée ou que vous avez appuyé sur la touche d'une fonction non autorisée. Contrôlez la fonction sollicitée et le statut de l'unité (réglage CENTER / REMOTE [unité de commande centralisée/télécommande] etc.), et essayez à nouveau.

Lorsque le témoin de MARCHE/ERREUR s'allume de couleur rouge ou lorsque l'icône de contrôle s'allume ou clignote

■ Le climatiseur présente une anomalie.

Le témoin de MARCHE/ERREUR correspondant au numéro de groupe de l'unité intérieure qui présente une anomalie s'allume de couleur rouge, l'icône de contrôle s'allume ou clignote, et l'unité intérieure qui présente une anomalie s'arrête. Si le numéro de l'unité affichée correspond à l'unité intérieure qui présente une anomalie, l'icône de contrôle clignote.

■ Veuillez contacter votre revendeur pour lui faire part du "code d'erreur", du "fonctionnement anormal", du "modèle de l'unité intérieure qui présente une anomalie", etc.

Méthode de contrôle du numéro de l'unité intérieure pour laquelle l'icône de contrôle s'allume

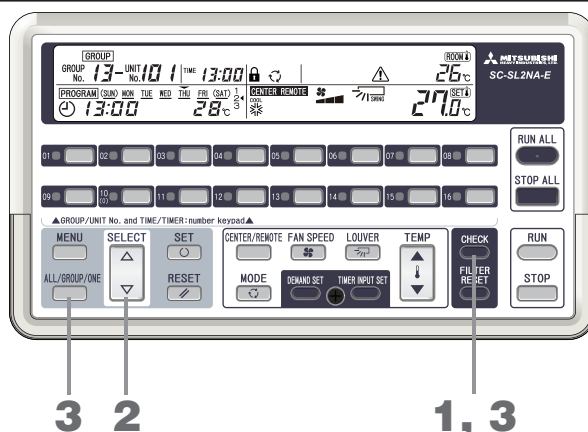

1. Appuyez sur la touche CHECK (contrôle).

L'affichage **ONE** clignote et le numéro de l'unité intérieure qui présente une anomalie et son numéro de groupe (unité intérieure contrôlée en tant qu'unité individuelle, "--") s'affichent.

En présence de plusieurs unités intérieures présentant une anomalie, le numéro de l'unité intérieure le plus petit s'affiche. Ce chiffre indique qu'une erreur (E59) est survenue le 20 décembre à 10h25. (E59 indique qu'il s'agit d'une erreur d'unité extérieure ; il est donc nécessaire de procéder au contrôle de l'unité extérieure n° 23.)

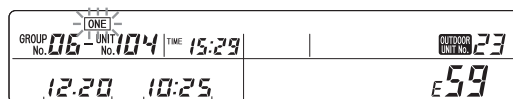

Heure de l'erreur

Mois et jour de l'erreur

Remarque

Pour certains modèles d'unité intérieure, le numéro de l'unité extérieure ne s'affiche pas.

<En présence de plusieurs unités intérieures présentant une anomalie>

2. Appuyez sur la touche Δ .

L'affichage apparaît pour augmenter le numéro de l'unité intérieure.

L'effet inverse se produit si vous appuyez sur la touche ∇ .





3. Appuyez sur la touche CHECK (contrôle) ou sur la touche ALL / GROUP / ONE (toutes les unités/groupe d'unités/une unité).

ONE s'allume et l'affichage indique à nouveau le statut de fonctionnement de l'unité intérieure affichée.

Lorsque l'icône d'entretien s'allume ou clignote

■ Cela signifie que la date du prochain entretien périodique est arrivée.

Si l'entretien concerne une ou plusieurs unités sous contrôle, l'icône d'entretien s'allume ou clignote. Veuillez indiquer à votre revendeur les informations affichées sur l'écran.

- L'icône d'entretien  s'allume.
- L'icône d'entretien  et "1" s'allument.
- L'icône d'entretien  et "2" s'allument.
- L'icône d'entretien  et "BACKUP" (sauvegarde) s'allument.

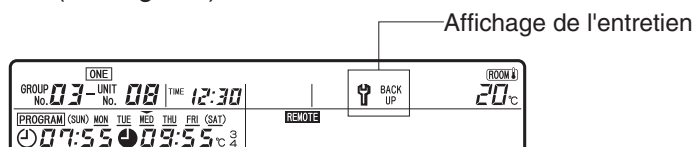

Attention

Ce contrôle donne lieu à un entretien essentiel de votre installation. Ce contrôle donne lieu à un entretien essentiel de votre installation. Veuillez prévoir une date de contrôle dès que possible.

Si vous continuez à utiliser vos unités sans procéder au contrôle mentionné ci-dessus, vous vous exposez inévitablement à des problèmes de fonctionnement.

Remarque

- Même en présence d'une seule unité intérieure présentant une anomalie, il est impossible de déterminer le numéro de l'unité intérieure qui doit faire l'objet d'un entretien.
- Si l'unité dont le numéro est affiché doit faire l'objet d'un entretien, l'icône d'entretien clignote.

Méthode de contrôle du numéro de l'unité intérieure pour laquelle l'icône d'entretien s'allume

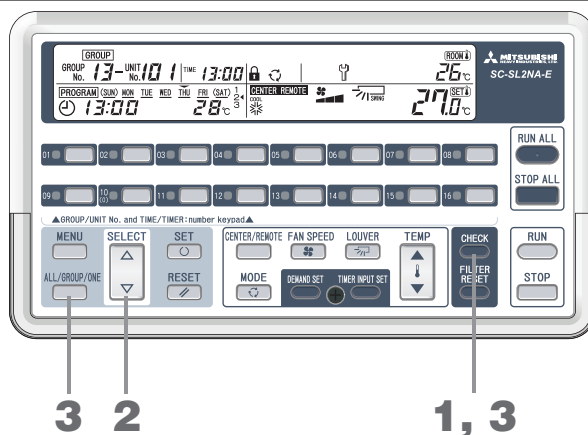

1. Appuyez sur la touche CHECK (contrôle).

L'affichage **ONE** clignote et le numéro de l'unité intérieure qui doit faire l'objet d'un entretien périodique et son numéro de groupe (unité intérieure contrôlée en tant qu'unité individuelle, "--") s'affichent.

<En présence de plusieurs unités intérieures devant faire l'objet d'un entretien périodique>

2. Appuyez sur la touche Δ .

Les numéros des unités intérieures s'affichent du plus petit au plus grand selon le degré de priorité (1 à 5 page 33). L'effet inverse se produit si vous appuyez sur la touche ∇ .

3. Appuyez sur la touche CHECK (contrôle) ou sur la touche ALL / GROUP / ONE (toutes les unités/groupe d'unités/une unité).

L'affichage **ONE** s'allume. Le statut de fonctionnement de l'unité intérieure affichée apparaît à nouveau sur l'écran.

Lorsque l'icône de nettoyage du filtre s'allume/clignote

- Cette icône indique qu'il est temps de nettoyer le filtre à air. Nettoyez le filtre à air. Pour plus de détails sur le nettoyage du filtre, veuillez consulter le manuel du climatiseur. Lorsque la durée d'utilisation totale de l'une des unités intérieures atteint la durée fixée au préalable, l'icône de nettoyage du filtre  s'allume ou clignote.

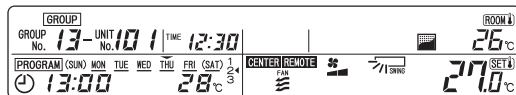

Remarque

- Même en présence d'une seule unité intérieure présentant une anomalie, il est impossible de déterminer le numéro de l'unité intérieure qui doit faire l'objet d'un entretien.
- Si le filtre de l'unité dont le numéro est affiché doit faire l'objet d'un nettoyage, l'icône de nettoyage du filtre clignote.

Méthode de contrôle du numéro de l'unité intérieure pour laquelle l'icône de nettoyage du filtre s'allume

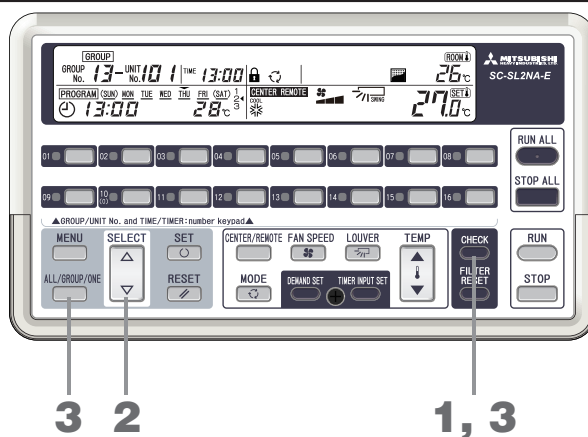

1. Appuyez sur la touche CHECK (contrôle).

L'affichage **ONE** clignote et le numéro de l'unité intérieure dont le filtre doit faire l'objet d'un nettoyage et son numéro de groupe (unité intérieure contrôlée en tant qu'unité individuelle, "--") s'affichent.

<En présence de plusieurs unités intérieures dont les filtres doivent faire l'objet d'un nettoyage>

2. Appuyez sur la touche Δ .

Les numéros des unités intérieures s'affichent du plus petit au plus grand selon le degré de priorité (1 à 5 page 33).





Les numéros s'affichent du plus grand au plus petit si vous appuyez sur la touche ∇ .

3. Appuyez sur la touche CHECK (contrôle) ou sur la touche ALL / GROUP / ONE (toutes les unités/groupe d'unités/une unité).

L'affichage **ONE** s'allume. Le statut de fonctionnement de l'unité intérieure affichée apparaît à nouveau sur l'écran.

Remarque

Lorsque les icônes d'entretien et de nettoyage du filtre s'allument en même temps, l'ordre de priorité des interventions est indiqué de 1 à 5 page suivante.

1. Lorsque l'icône d'entretien  et "BACKUP" (sauvegarde) sont allumés	L'unité extérieure fonctionne en mode d'urgence et un contrôle est indispensable. Veuillez consulter votre revendeur.
2. Lorsque l'icône d'entretien  et "1" sont allumés	La date de l'entretien périodique de l'unité extérieure est dépassée. Veuillez consulter votre revendeur.
3. Lorsque l'icône d'entretien  et "2" sont allumés	L'entretien périodique de l'unité extérieure doit être effectué rapidement. Veuillez consulter votre revendeur.
4. Lorsque l'icône d'entretien  s'allume	L'entretien périodique de l'unité intérieure doit être effectué rapidement. Veuillez contrôler le modèle de l'unité intérieure et consultez votre revendeur.
5. Lorsque l'icône de nettoyage du filtre  s'allume	Le nettoyage du filtre à air doit être effectué rapidement. Nettoyez le filtre à air.

Remarque

Tant que l'unité intérieure qui présente une anomalie n'est pas annulée, le numéro de l'unité pour laquelle les icônes d'entretien et de nettoyage du filtre sont allumées ne peut pas s'afficher.

Lorsque le nettoyage du filtre est terminé

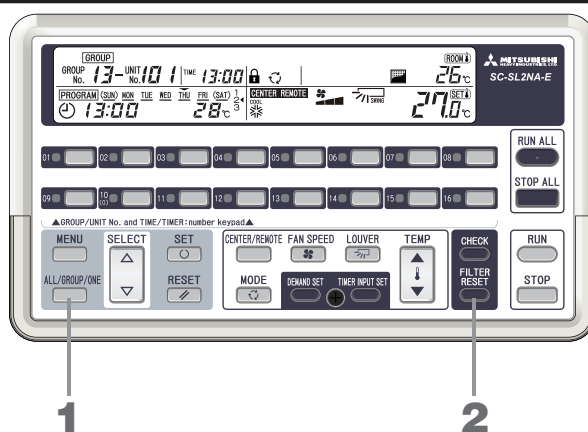

- Appuyez sur la touche ALL / GROUP / ONE (toutes les unités/groupe d'unités/une unité) et sélectionnez ALL, GROUP, ou ONE.**
 - ALL (toutes les unités) : toutes les unités contrôlées sont réinitialisées.
 - GROUP (groupe d'unités) : toutes les unités intérieures correspondant au numéro de groupe sélectionné sont réinitialisées. Pour sélectionner tous les groupes, appuyez sur "88".
 - ONE (une unité) : seule l'unité intérieure sélectionnée est réinitialisée.
Appuyez sur la touche SELECT (sélectionner) (Δ ou ∇) pour sélectionner l'unité intérieure unique.
- Appuyez sur la touche FILTER RESET (réinitialiser le filtre).**
La durée de fonctionnement totale est réinitialisée et l'icône de nettoyage du filtre s'éteint.
Pour régler un autre groupe ou une autre unité intérieure individuelle, répétez les étapes 1 et 2.

Remarque

- Il est également possible de configurer l'icône de nettoyage du filtre pour qu'elle ne s'affiche pas sur l'écran de l'unité de commande centralisée. Veuillez consulter votre revendeur.

Lorsque le statut de fonctionnement de l'ensemble ou de certaines des unités intérieures sous contrôle ne s'affiche pas

- Cette anomalie peut survenir en raison d'instructions inappropriées ou de certains réglages de l'unité de commande centralisée. Veuillez consulter votre revendeur.

Ce que vous devez savoir avant d'utiliser cet appareil

■ Affichage des températures d'aspiration

Lorsqu'une unité intérieure fonctionne, la température d'aspiration de cette unité s'affiche.

Inférieure à 0°C	: --°C
0 à 49°C	: 0 à 49°C par incrément de 1°C
49°C minimum	: température affichée de 49°C

■ Réglage ALL / GROUP / ONE (toutes les unités/groupe d'unités/une unité)

- Lorsque ALL (toutes les unités) est sélectionné : Les réglages divers s'appliquent à toutes les unités sous contrôle. Le statut de fonctionnement de l'unité intérieure affichée sur l'écran est indiqué.
- Lorsque GROUP (groupe d'unités) est sélectionné : Les réglages divers s'appliquent à un ou plusieurs groupes. Le statut de fonctionnement de l'unité intérieure présentant le numéro le plus petit au sein du groupe s'affiche sur l'écran.
- Lorsque ONE (une unité) est sélectionné : Les réglages divers s'appliquent aux unités individuelles. Le statut de fonctionnement de l'unité intérieure affichée sur l'écran est indiqué.

■ Sauvegarde en cas de coupure de courant

Cette unité de commande centralisée est équipée d'une fonction de sauvegarde en cas de coupure de courant. Les réglages d'usine ont priorité sur les réglages de programme.

Pour donner priorité au statut de fonctionnement antérieur à la coupure de courant ou pour neutraliser la fonction de sauvegarde en cas de coupure de courant, veuillez consulter votre revendeur.

■ En quoi consiste la fonction de sauvegarde en cas de coupure de courant

Au retour de l'alimentation de l'unité de commande centralisée suite à une coupure de courant ou à une pression malencontreuse sur l'interrupteur d'alimentation, le circuit de sauvegarde envoie automatiquement des signaux de fonctionnement conformes aux réglages de programme ou au statut de fonctionnement qui prévalaient avant la coupure de courant. Les deux types de sauvegarde suivants sont disponibles.

1. Priorité des réglages de programme

En ce qui concerne le statut de Marche/Arrêt et le réglage de la température, des signaux sont automatiquement envoyés pour lancer le programme correspondant au jour de retour de l'alimentation. Pour tous les autres statuts (mode, etc.), les signaux donnent priorité au statut de fonctionnement qui prévalait avant la coupure de courant. (Voir 2.)

Si le programme correspondant au jour de retour de l'alimentation n'a pas été réglé avant le retour de l'alimentation, le contrôle qui suit le retour de l'alimentation se base sur les statuts antérieurs à la coupure d'alimentation. (Voir 2.)

2. Priorité du statut de fonctionnement en vigueur avant la coupure de courant

Les signaux donnent automatiquement priorité au statut de chaque unité intérieure en vigueur avant la coupure de courant. Les unités intérieures qui fonctionnaient lorsque l'alimentation a été coupée se remettent en marche.

3. Aucune intervention au retour de l'alimentation

Au retour de l'alimentation, cette unité de commande centralisée n'envoie aucun signal.]

Remarque

- Les réglages de groupe, d'unité individuelle, de programme, de vacances, de minuterie extérieure, d'unité de demande, les statuts de fonctionnement (marche/arrêt, mode de fonctionnement, réglage de la température, unité de commande centralisée/télécommande, contrôle des fonctions du climatiseur à l'aide de la télécommande, vitesse du ventilateur, direction du volet) sont maintenus quelle que soit la durée de la coupure de courant.
- L'heure et le jour de la semaine sont maintenus tant que la coupure de courant ne dépasse pas 48 heures. Au retour de l'alimentation suite à une coupure de courant de plus de 48 heures, l'écran indique "--:--"; vous devez à nouveau régler la date et l'heure.

■ Arrêt d'urgence

(Les opérations dépendent du réglage des connexions. Pour plus de détails sur les connexions, veuillez consulter votre revendeur).

Lorsque l'affichage **ALL** clignote, un signal d'arrêt d'urgence est émis par le contact extérieur.

Toutes les unités contrôlées par cette unité de commande centralisée s'arrêtent et le réglage CENTER / REMOTE (unité de commande centralisée/télécommande) devient **CENTER**. A ce stade, il est impossible d'utiliser les télécommandes.

Lors d'un arrêt d'urgence, les réglages RUN (marche) et CENTER / REMOTE (unité de commande centralisée/télécommande) de cette unité de commande centralisée ne sont pas accessibles.

Si le contact extérieur est annulé, à ce moment précis, les unités s'arrêtent. (L'affichage **ALL** cesse de clignoter et reste à nouveau allumé.)

Cependant, même si le contact est annulé dans les 2 minutes, l'affichage d'arrêt d'urgence ne change pas pendant 2 minutes.

Veillez noter qu'au moment précis de l'annulation, le réglage CENTER / REMOTE (unité de commande centralisée/télécommande) reprend son statut d'origine, mais le fonctionnement de l'unité reprend uniquement lorsque vous appuyez sur la touche RUN (marche).

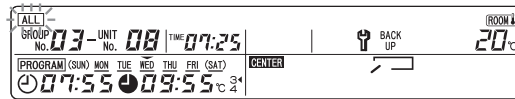

Historique des erreurs

■ Méthode de contrôle de l'historique des erreurs (dans l'ordre d'apparition des erreurs)

Vous pouvez connaître le mois, le jour et l'heure auxquels une erreur est survenue pour chaque unité intérieure ainsi que le code d'erreur correspondant.

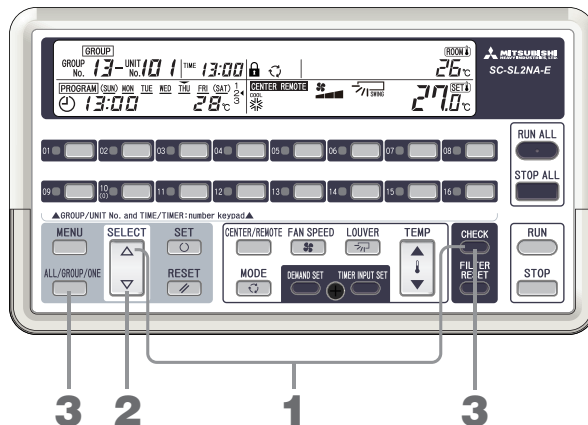

1. Appuyez simultanément sur la touche **CHECK (contrôle)** et sur la touche **△**.
L'affichage **ONE** clignote et les informations relatives à la dernière erreur en date s'affichent. En l'absence d'un journal d'erreurs, **INVALID INPUT** s'affiche.

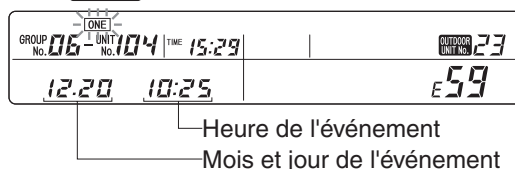

2. Appuyez sur la touche **△** ou **▽** pour sélectionner le numéro de l'unité intérieure.
Si vous appuyez sur la touche **△**, l'erreur la plus ancienne s'affiche à la place de l'erreur la plus récente. L'effet inverse se produit si vous appuyez sur la touche **▽**.
3. Appuyez sur la touche **CHECK (contrôle)** ou sur la touche **ALL / GROUP / ONE (toutes les unités/groupe d'unités/une unité)**.
L'affichage **ONE** s'allume. L'affichage d'erreur s'éteint et l'écran indique à nouveau le statut de fonctionnement de l'unité intérieure affichée.

■ Effacer l'historique des erreurs

• Comment effacer l'historique des erreurs de l'unité intérieure affichée

Lorsque l'unité intérieure qui présente une anomalie s'affiche, appuyez sur les touches **CHECK (contrôle)** et **RESET (réinitialiser)** (pendant une seconde minimum).

• Comment effacer l'historique des erreurs de toutes les unités intérieures contrôlées

Lorsque l'unité intérieure qui présente une anomalie s'affiche, appuyez sur les touches **CHECK (contrôle)**, **RESET (réinitialiser)** et **FILTER RESET (réinitialiser le filtre)** (pendant une seconde minimum).

■ Comment contrôler l'historique des erreurs correspondant au numéro d'unité affiché

Vous pouvez connaître le mois, le jour et l'heure auxquels l'erreur la plus récente est survenue pour chaque unité intérieure affichée ainsi que le code d'erreur correspondant.

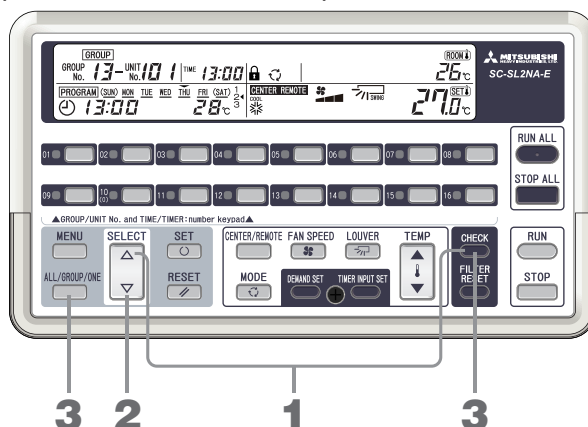

1. Appuyez simultanément sur la touche CHECK (contrôle) et sur la touche ∇.

L'affichage **ONE** clignote et le mois, le jour et l'heure de la dernière erreur survenue sur l'unité intérieure affichée apparaissent.

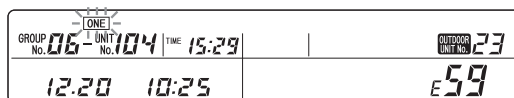

En l'absence d'un journal d'erreurs, "E--" s'affiche.

Vous pouvez contrôler le numéro de l'unité extérieure correspondant au numéro de l'unité intérieure affichée.

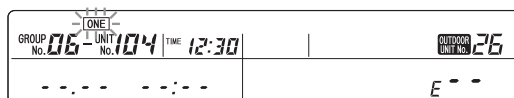

Remarque

Pour certains modèles d'unité intérieure, le numéro de l'unité extérieure ne s'affiche pas.

2. Appuyez sur la touche Δ ou ∇ pour sélectionner le numéro de l'unité intérieure.

Si vous appuyez sur la touche Δ, le numéro de l'unité augmente. Si vous appuyez sur la touche ∇, le numéro de l'unité diminue.

Les informations concernant l'erreur la plus récente survenue sur chaque unité s'affichent.

3. Appuyez sur la touche CHECK (contrôle) ou sur la touche ALL / GROUP / ONE (toutes les unités/groupe d'unités/une unité).

L'affichage **ONE** s'allume. L'affichage d'erreur s'éteint et l'écran indique à nouveau le statut de fonctionnement de l'unité intérieure affichée.

Remarque

Il est impossible d'effacer le journal des erreurs tant qu'il est affiché.

Installation

Veillez ne pas installer l'unité de commande centralisée dans un endroit bruyant.

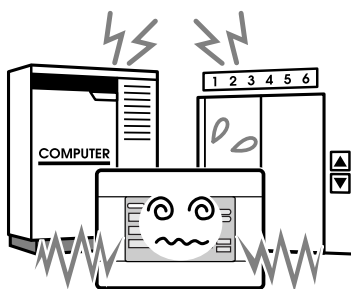

En cas d'installation à proximité d'un ordinateur, d'une porte automatique, d'un ascenseur ou de tout équipement qui génère des interférences, la minuterie risque de ne pas fonctionner correctement.

Veillez ne pas installer l'unité de commande centralisée dans un endroit très humide ou soumis à des vibrations importantes.

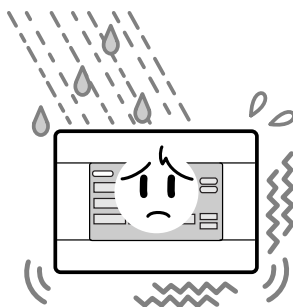

L'installation dans un endroit exposé à l'humidité, aux éclaboussures ou à d'importantes vibrations risque de provoquer des dysfonctionnements.

Eviter tout les endroit exposé aux rayons directs du soleil ou à proximité d'une source de chaleur.

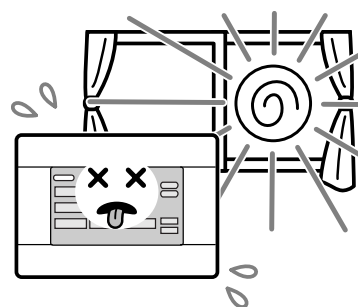

L'installation dans un endroit exposé aux rayons directs du soleil ou à proximité d'une source de chaleur risque de provoquer des dysfonctionnements.

Service après-vente

- **Pour faire réparer votre unité, assurez-vous d'avoir les renseignements suivants sous la main.**

- Le nom du modèle
- La date d'installation
- La nature du problème, de façon aussi détaillée que possible
- Votre adresse, nom, numéro de téléphone

- **Déplacement de l'installation**

Tout déplacement de votre installation fait appel à des techniques particulières ; c'est la raison pour laquelle nous vous conseillons de contacter votre revendeur.

Si vous faites appel à un professionnel, le déplacement de votre installation vous sera facturé.

- **Réparations après l'échéance de la période de garantie offrant le service après-vente gratuit.**

Consultez votre revendeur. La période de garantie court sur un an à partir de la période d'installation. Les réparations effectuées au-delà de cette période vous seront facturées. Veuillez consulter votre revendeur.

- **Questions**

Pour connaître les modalités du service après-vente, veuillez consulter votre revendeur.



AIR-CONDITIONING & REFRIGERATION SYSTEMS HEADQUARTERS

3-1, Asahi, Nishibiwajima-cho, Kiyosu, Aichi, 452-8561, Japan
<http://www.mhi.co.jp>

**MITSUBISHI HEAVY INDUSTRIES EUROPE, LTD.
AIR-CONDITIONER DIVISION**

3rd Floor Thavies Inn House 3-4 Holborn Circus London EC1N 2HA, ENGLAND
Tel : +44-20-7842-8171
Fax : +44-20-7842-8104
<http://www.mhie.com>

三菱重工业（上海）有限公司

中国上海市延安西路2299号 上海世贸商城2903-2906室 邮编:200336
Tel : +86-21-5876-3030
Fax : +86-21-5877-7330
<http://www.mhi-ac.com>

MITSUBISHI HEAVY INDUSTRIES AIR-CONDITIONERS AUSTRALIA, PTY. LTD.

9C Commercial Road Kingsgrove NSW 2208 PO BOX 318 Kingsgrove NSW 1480
Tel : +61-2-8571-7977
Fax : +61-2-8571-7992
<http://www.mhial.com.au>







MITSUBISHI HEAVY INDUSTRIES - MAHAJAK AIR CONDITIONERS CO., LTD.

200 Moo 4, Lat Krabang Industrial Estate Phase 3, Chalongkrung Road, Lamplatiw,
Lat Krabang, Bangkok 10520, Thailand
Tel : +66-2-326-0401
Fax : +66-2-326-0419
<http://www.maco.co.th/>

Vielen Dank für die Verwendung der Zentralsteuerung von Mitsubishi Heavy Industries, Ltd.

Zur richtigen Bedienung lesen Sie vor dem Gebrauch diese Anleitung sorgfältig durch. Bewahren Sie sie für späteres Nachschlagen an einem sicheren Ort auf. Sie kann sich als hilfreich erweisen, sollten im späteren Betrieb Probleme auftreten. Lesen Sie zusätzlich die Anleitung, die zusammen mit der Klimaanlage geliefert wurde.

Inhaltsverzeichnis

■ Sicherheitsmaßnahmen	2
■ Bezeichnungen und Funktionen der Teile	3
■ Einstellen von Datum und Uhrzeit	6
■ Vornehmen von Gruppeneinstellungen	7
■ Wie Einstellungen für einzelne Geräte vorgenommen werden	9
■ Wie Geräte von der gemeinsamen Steuerung ausgeschlossen werden	10
■ Einstellungen für aufeinander folgende Gerätenummern	11
■ Einstellung CENTER/REMOTE (Zentralst./Fernbed.)	13
■ Aktivieren/Deaktivieren der Bedienbarkeit einzelner Fernsteuerungsfunktionen ...	14
■ Starten/Stoppen aller Geräte	15
■ Starten/Stoppen einer Gerätegruppe	16
■ Starten/Stoppen eines Gerätes	17
■ Festlegen spezieller Start-Einstellungen	18
■ Einstellen von Programmen	19
1. Einstellen von „Betrieb bei Einschaltzeit, Stopp bei Ausschaltzeit“	19
2. Einstellen von „Betrieb und TEMP (Temperatureinstellung) bei Einschaltzeit“ ...	21
3. Einstellen von „Nur Betrieb zur Einschaltzeit“	21
4. Einstellen von „Nur Stopp bei Ausschaltzeit“	22
■ Vornehmen der Einstellungen für Urlaubszeiten	24
■ Ablesen der Programmeinstellungen	26
■ Einstellen einer Externen Timer-Einheit	28
■ Einstellen von Abruf-Einheiten (Demand)	29
■ Wenn  aufleuchtet	30
■ Wenn die Betriebs-/Fehler-Anzeige rot aufleuchtet, oder wenn die Wartungsanzeige  aufleuchtet oder blinkt	30
Prüfmethode für die Nummer des Innengerätes, bei dem die Prüfanzeige  leuchtet	30
■ Wenn die Wartungsanzeige  aufleuchtet oder blinkt	31
Prüfmethode für die Nummer des Innengerätes, bei dem die Wartungsanzeige  leuchtet	31
■ Wenn das Filtersymbol  aufleuchtet oder blinkt	32
Prüfmethode für die Nummer des Innengerätes, bei dem das Filtersymbol  leuchtet	32
Nach Abschluss der Filterreinigung	33
■ Wenn der Betriebszustand einiger oder aller zu steuernden Innengeräte nicht angezeigt wird	34
■ Was Sie vor dem Gebrauch wissen sollten	34
■ Fehlerprotokoll	36
■ Installation	38
■ Kundendienst	38

DEUTSCH

■ VORSICHTSHINWEISE FÜR DIE ENTSORGUNG



Ihre Zentralsteuerung kann mit diesem Symbol versehen sein. Es besagt, dass elektrische und elektronische Geräte (WEEE wie in der Richtlinie 2002/96/EC) nicht zusammen mit dem Hausmüll entsorgt werden sollten. Die Zentralsteuerung sollte bei einer hierzu autorisierten Einrichtung für Wiederverwertung, Recycling und Rückgewinnung abgegeben und nicht in die öffentliche Müllentsorgung gelangen. Bitte wenden Sie sich für weitere Informationen an den Installateur oder an die örtlichen Behörden.





Das auf der Ihrer Zentralsteuerung beigefügten Batterien aufgedruckte Symbol ist eine Information für Endverbraucher entsprechend der EU-Richtlinie 2006/66/EG Artikel 20 Anhang II.

Batterien müssen, wenn sie das Ende ihrer Lebensdauer erreicht haben, getrennt von allgemeinem Haushaltsmüll entsorgt werden. Wenn ein Chemikaliensymbol unter dem oben gezeigten Symbol aufgedruckt ist, weist dieses darauf hin, dass die Batterien Schwermetalle in bestimmter Konzentration enthalten. Diese werden wie folgt angegeben: Hg: Quecksilber (0,0005%), Cd: Kadmium (0,002%), Pb: Blei (0,004%)

Bitte entsorgen Sie die Batterien sachgemäß bei einer Batteriesammelstelle oder im entsprechend markierten Sondermüll.

Sicherheitsmaßnahmen

- Bevor Sie die Zentralsteuerung in Betrieb nehmen, lesen Sie diese „Sicherheitsmaßnahmen“ sorgfältig durch, um den korrekten Betrieb der Zentralsteuerung zu gewährleisten.
- Die Sicherheitsmaßnahmen sind eingeteilt in die Stufen „**⚠ GEFÄHR**“ und „**⚠ VORSICHT**“. Sicherheitsmaßnahmen, die in der Spalte „**⚠ GEFÄHR**“ aufgeführt sind, zeigen an, dass der nicht ordnungsgemäße Umgang schwere Auswirkungen wie Tod, schwere Verletzungen usw. zur Folge haben kann. „**⚠ VORSICHT**“ können je nach den Umständen gravierende Probleme darstellen. Bitte beachten Sie diese Vorsichtsmaßnahmen mit großer Sorgfalt, da sie wesentlich zu Ihrer Sicherheit beitragen.
- Symbole, die häufig im Text vorkommen, haben die folgende Bedeutung:

	Streng verboten.		Anweisungen mit großer Sorgfalt ausführen.		Sorgen Sie für positive Erdung.
---	------------------	---	--	---	---------------------------------

- Nachdem Sie die Anleitung durchgelesen haben, bewahren Sie sie zum Nachschlagen an einem leicht zugänglichen Ort auf. Falls jemand Anderes die Bedienung übernehmen sollte, stellen Sie sicher, dass die Anleitung an den neuen Bediener übergeben wird.

■ VORSICHTSMASSNAHMEN FÜR DIE INSTALLATION

⚠ GEFÄHR

Die Zentralsteuerung muss durch Ihren Händler oder einen qualifizierten Techniker installiert werden.



Es ist nicht ratsam, die Installation der Zentralsteuerung selbst vorzunehmen, da fehlerhafter Umgang einen elektrischen Schlag oder einen Brand auslösen kann.

⚠ VORSICHT

Achten Sie darauf, sämtliche Erdungsarbeiten korrekt auszuführen.

Je nach Installationsort kann ein FI-Schutzschalter erforderlich sein.



Schließen Sie den Erdleiter nicht an Gasrohren, Wasserrohren, Blitzableitern oder an einer gemeinsamen Masse mit Telefonleitungen an. Fehlerhafte Ausführung der Erdung kann zu einem elektrischen Schlag führen.



Wenn kein Fehlerstromschalter installiert wird, kann ein elektrischer Schlag auftreten. Wenden Sie sich bitte an Ihren Händler.

■ SICHERHEITSMASSNAHMEN FÜR DIE BETRIEBUNG

⚠ GEFÄHR

Wenn die Zentralsteuerung z. B. aufgrund einer Naturkatastrophe (Flut, Taifun usw.) unter Wasser stand, wenden Sie sich bitte an Ihren Händler.

Wenn die Zentralsteuerung unter ungewöhnlichen Bedingungen betrieben wird, stoppen Sie den Betrieb, schalten Sie den Netzschalter aus und wenden Sie sich bitte an Ihren Händler.



Der Betrieb der Zentralsteuerung unter ungewöhnlichen Bedingungen kann zu Fehlern, elektrischem Schlag und/oder Brand führen.



Das Fortsetzen des Betriebs der Zentralsteuerung unter ungewöhnlichen Bedingungen kann zu Fehlern, elektrischem Schlag und/oder Brand führen.

⚠ VORSICHT

Berühren Sie das Gerät nicht mit nassen Händen.

Ziehen Sie nicht am Anschlusskabel.

Waschen Sie die Zentralsteuerung nicht mit Wasser.



Dies kann einen elektrischen Schlag oder einen Ausfall zur Folge haben.



Wenn die Adern reißen, kann ein Kurzschluss entstehen.



Dies kann einen elektrischen Schlag oder einen Ausfall zur Folge haben.

■ VORSICHTSHINWEISE VOR DER EINSENDUNG IM REPARATURFALL

⚠ GEFÄHR

Modifizieren Sie die Zentralsteuerung nicht, und nehmen Sie sie auch nicht auseinander. Für Reparaturen wenden Sie sich bitte an Ihren Händler.

Wenn die Zentralsteuerung an einem anderen Ort montiert werden soll, wenden Sie sich an einen Händler oder einen qualifizierten Techniker.



Wenn die Wartung unzureichend erfolgt, kann ein elektrischer Schlag und/oder Brand auftreten.



Bei fehlerhafter Installation der Zentralsteuerung kann ein elektrischer Schlag und/oder Brand auftreten.

Bezeichnungen und Funktionen der Teile

Die Abbildung unten zeigt die Zentralsteuerung mit geschlossener Abdeckung.

Sie können die Abdeckung nach unten schieben, indem Sie die Vertiefungen an der linken und rechten Seite eindrücken und sie zu sich hin ziehen.

Betriebs-/Fehler-/Wartungsanzeigen

Diese zeigen den Betriebszustand jeder Gruppe an.

Betrieb: Grün leuchtend Mindestens ein Innengerät in der Gruppe ist in Betrieb.

Stopp: Aus Alle Innengeräte der Gruppe sind entweder gestoppt oder nicht registriert (bzw. nicht angeschlossen).

Fehler: Rot leuchtend Mindestens ein Gerät in der Gruppe zeigt eine Störung.

Betrieb-/Stopp-Taste für die Gruppen

Diese Tasten starten und stoppen alle Geräte einer Gruppe.

Gruppennummern-Tasten

Diese werden als Gruppenauswahl-tasten verwendet, wenn Sie die zu steuernden Geräte einstellen. Beim Einstellen von Datum und Uhrzeit dienen sie als Zifferntasten.

(In diesem Fall haben die Tasten 11–16 keine Funktion.)

Beispiel: Um „09“ einzugeben, drücken Sie die Taste 10 (0), dann die Taste 09. Zur Eingabe von „12“ drücken Sie die Taste 01, dann die Taste 02. Nachdem Sie die Tasten (01) und dann (02) gedrückt haben, wird nach Drücken von (03) die Zahl „23“ angezeigt.

LCD-Anzeigebereich

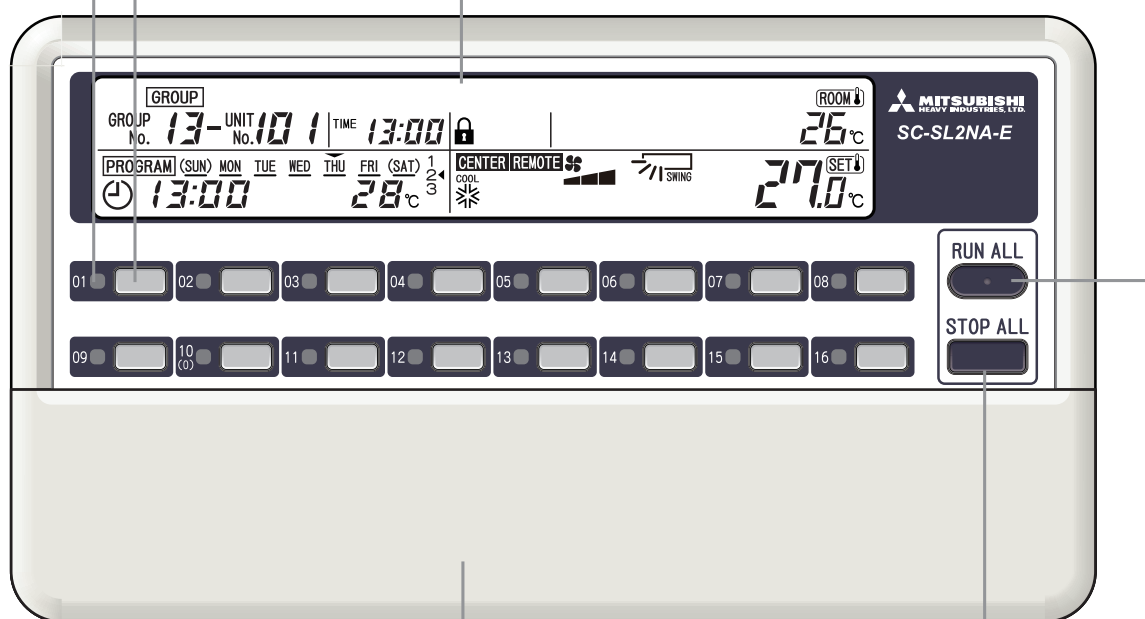

Abdeckung

Taste STOP ALL (alle stoppen)

Stoppt alle gesteuerten Innengeräte.

Taste RUN ALL (alle starten)

Startet alle gesteuerten Innengeräte.

Hinweis

Die Zentralsteuerung wird mit Beschriftungsetiketten für die Tasten geliefert, schreiben Sie also die jeweilige Gruppe auf ein Etikett und kleben Sie es auf der Fläche über der zugehörigen Taste auf.

Die Abbildung unten zeigt die Zentralsteuerung mit geöffneter Abdeckung.
Zum Zweck der Erklärung sind alle möglichen Anzeigen im LC-Display dargestellt.

Anzeige CENTER / REMOTE (Zentralst./Fernbed.)

Zeigt an, was in Betrieb ist, die Zentralsteuerung oder die örtlichen Fernsteuerungen der Geräte.

Anzeige PROGRAM SET (Programm einst.)

Leuchtet, während ein Programm eingestellt wird.

Anzeige TIME SET (Zeit einst.)

Leuchtet, wenn das aktuelle Datum und die Uhrzeit eingestellt werden.

TIME-Anzeige (Zeit)

Zeigt die Uhrzeit an.

Anzeige GROUP SET (Gruppeneinst.)

Leuchtet, wenn die zu steuernden Geräte eingestellt werden.

Program days of the week display (Wochentagsanzeige für Programme)

— wird oberhalb des aktuellen Wochentags angezeigt, und _ wird unterhalb jedes Wochentags angezeigt, für den bereits ein Programm eingestellt wurde.

Anzeige ALL/GROUP/ONE (Alle/Gruppe/Einzelgerät)

Zeigt an, ob Bedienungsvorgänge an dieser Zentralsteuerung für alle Geräte, eine Gerätegruppe oder ein einzelnes Gerät gelten.

Anzeige GROUP No. / UNIT No. (Gruppen-/Gerätenr.)

Zeigt die Gruppennummer und die Nummer des Innengerätes an, das eingestellt oder abgelesen wird.

PROGRAM-Anzeige (Programm)

Zeigt den Inhalt des eingestellten Programms an.

PROGRAM No. display (Programmnummernanzeige)

Zeigt die Programmnummern an, die eingestellt wurden.

MODE display (Betriebsartenanzeige)

Zeigt den Betriebszustand an.

DEMAND-Anzeige (Abruf)

Leuchtet während der Eingabe einer Abfrage.

MENU-Taste (Menü)

Diese Taste wählt den Einstellmodus aus.

Taste ALL/GROUP/ONE (Alle/Gruppe/Einzelgerät)

Dieser Taste wählt aus, ob Alle (ALL) Geräte, eine GROUP (Gruppe) oder Einzelgerät (ONE) Gerät bedient werden sollen.

SELECT-Taste (Auswahl) (Δ oder ▽)

Diese Taste wird hauptsächlich zur Auswahl der Gruppen- oder Gerätenummer verwendet.

SET-Taste (Einstellen)

Diese Taste bestätigt Eingaben.

RESET-Taste (Rücksetzen)

Wenn Sie diese Taste nach einem Einstellvorgang drücken, wird der letzte Schritt rückgängig gemacht.

Taste CENTER/REMOTE (Zentralst./Fernbed.)

Diese Taste wählt zwischen zentralisierter und lokaler Steuerung.

MODE-Taste (Betriebsart)

Diese Taste wählt die Betriebsart aus.

Taste FAN SPEED (Gebläsegeschw.)

Diese Taste stellt die Gebläsegeschwindigkeit ein.

Taste DEMAND SET (Abruf einst.)

Diese Taste stellt das Innengerät auf Abruf ein.

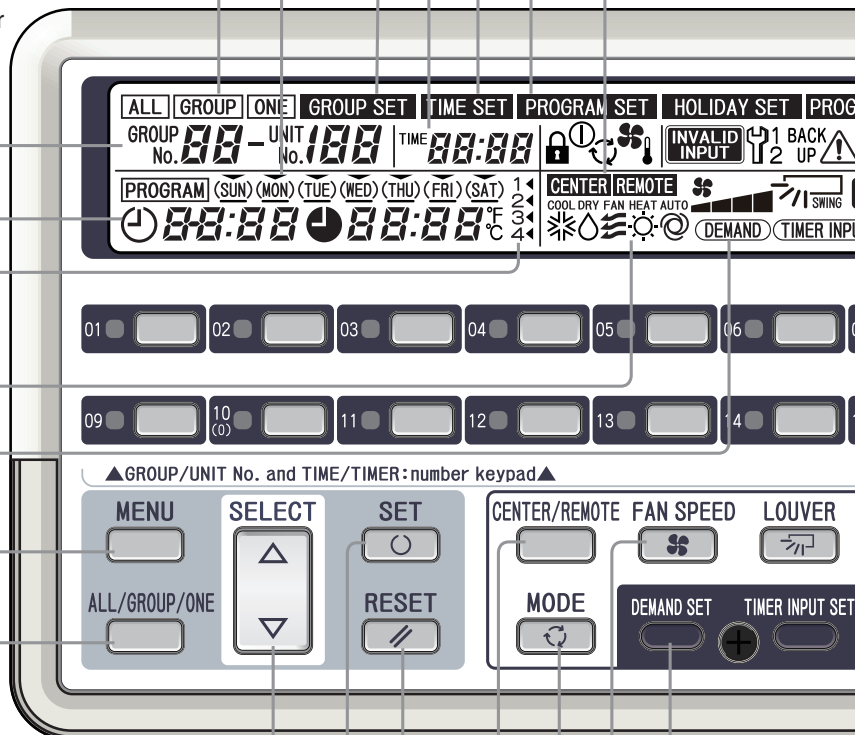

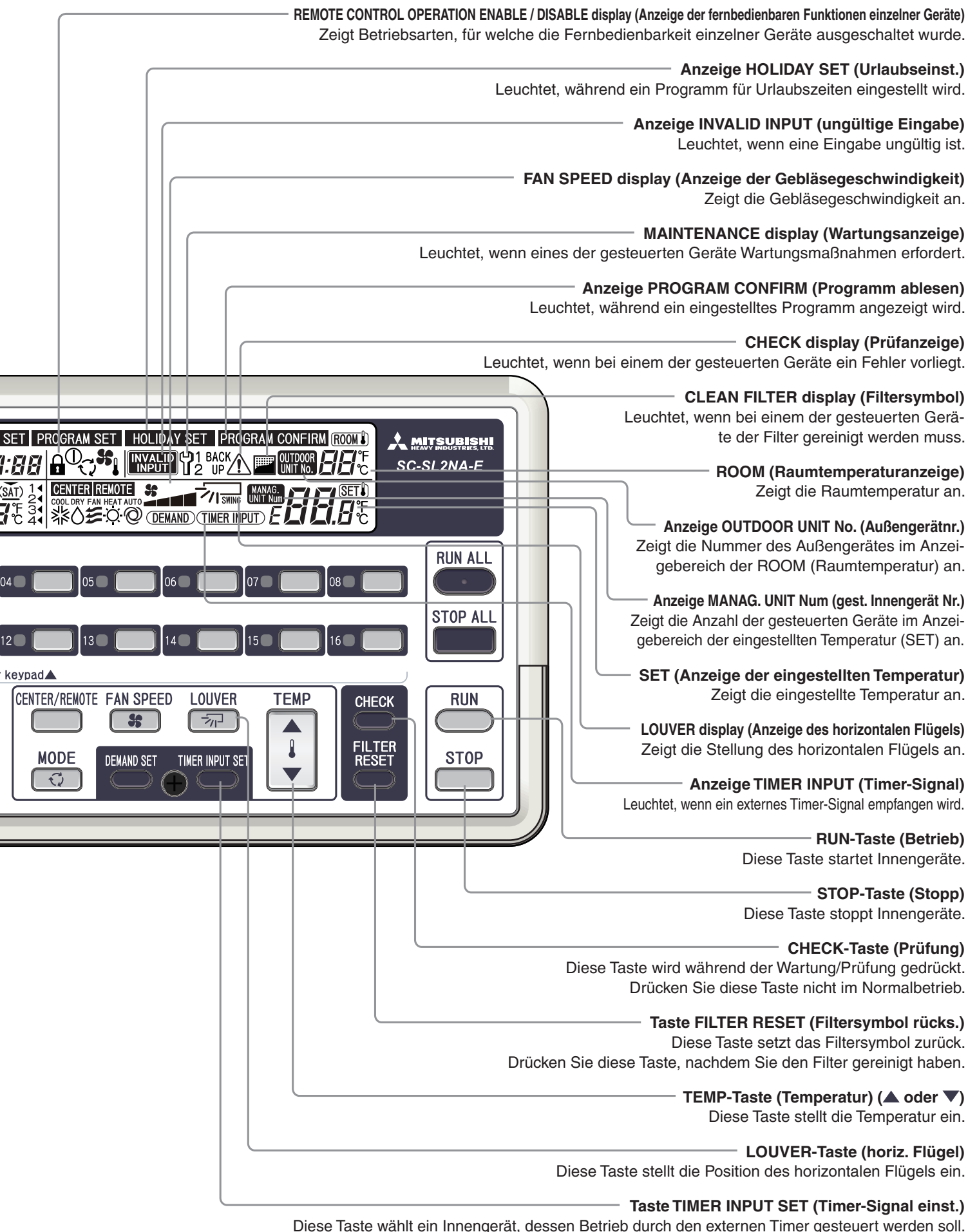

Einstellen von Datum und Uhrzeit

Laufende Programme nutzen die hier eingestellten Werte für Datum und Uhrzeit für die Schaltvorgänge. Stellen Sie bitte Datum und Uhrzeit korrekt ein.

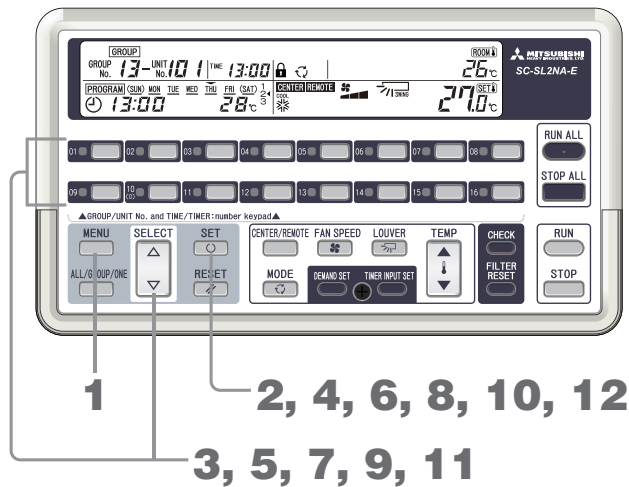

1. Drücken Sie die MENU-Taste (Menü) und wählen Sie **TIME SET.**

Mit jedem Druck auf diese Taste springt die Anzeige weiter zum nächsten Schritt in der Einstellreihenfolge, wie in folgender Abbildung gezeigt.



Die Anzeige **TIME SET** blinkt.

2. Drücken Sie die SET-Taste (Einstellen).

Die Anzeige **TIME SET** leuchtet auf, und der Anzeigebereich für das Jahr blinkt.

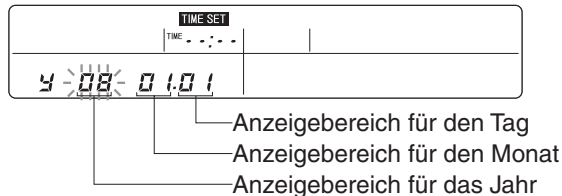

3. Drücken Sie die SELECT-Taste (Auswahl) (Δ oder ∇) oder eine Gruppennummern-Taste, um das Jahr einzustellen.

Beispiel: Bei Eingabe von „09“ mit den Gruppennummern-Tasten zur Eingabe des Jahres 2009 drücken Sie die Taste 10 (0), dann die Taste 09.

4. Drücken Sie die SET-Taste (Einstellen).

Der Anzeigebereich für den Monat blinkt.

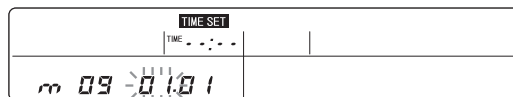

5. Drücken Sie die SELECT-Taste (Auswahl) (Δ oder ∇) oder eine Gruppennummern-Taste, um den Monat einzustellen.

Beispiel: Bei Eingabe von „07“ mit den Gruppennummern-Tasten zur Eingabe des Monats Juli drücken Sie die Taste 10 (0), dann die Taste 07.

6. Drücken Sie die SET-Taste (Einstellen).

Der Anzeigebereich für den Tag blinkt.

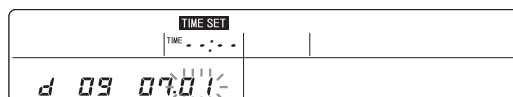

7. Drücken Sie die SELECT-Taste (Auswahl) (Δ oder ∇) oder eine Gruppennummern-Taste, um den Monat einzustellen.

Beispiel: Bei Eingabe von „20“ mit den Gruppennummern-Tasten zur Eingabe des 20sten drücken Sie die Taste 02, dann die Taste 10 (0).

8. Drücken Sie die SET-Taste (Einstellen).

Die Stundenanzeige der Uhrzeit blinkt.

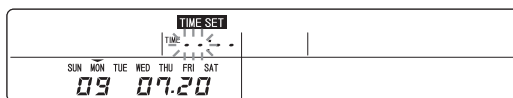

9. Drücken Sie die SELECT-Taste (Auswahl) (Δ oder ∇) oder eine Gruppennummern-Taste, um die Zeit (Stunde) einzustellen.

Wenn Sie Δ oder ∇ drücken, wird als Erstes 09:00 angezeigt. Sie können die Gruppennummern-Tasten als Zifferntasten verwenden.

Beispiel 1: „--:--“ ⇒ Sie drücken die Taste 10 (0). ⇒ „00:--“ ⇒ Sie drücken die Taste 08. ⇒ “08:--”

Beispiel 2: „--:--“ ⇒ Sie drücken die Taste 01. ⇒ „01:--“ ⇒ Sie drücken die Taste 03. ⇒ “13:--”

10. Drücken Sie die SET-Taste (Einstellen).

Die Minutenanzeige der Uhrzeit blinkt.

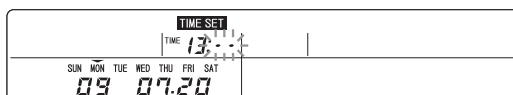

11. Drücken Sie die SELECT-Taste (Auswahl) (Δ oder ∇) oder eine Gruppennummern-Taste, um die Zeit (Minute) einzustellen.

Sie können die Gruppennummern-Tasten als Zifferntasten verwenden.

Beispiel: „13:00“ ⇒ Sie drücken die Taste 02. ⇒ „13:02“ ⇒ Sie drücken die Taste 06. ⇒ “13:26”

12. Drücken Sie die SET-Taste (Einstellen).

Die aktuellen Werte für Datum und Uhrzeit werden angezeigt.

Die Bestätigung wird 2 Sekunden lang angezeigt, dann kehrt die Anzeige zurück in den Normalzustand.

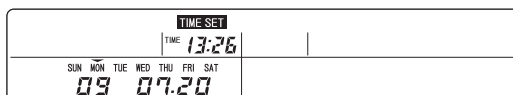

Hinweis

- Zum Abbrechen eines Einstellvorganges drücken Sie die MENU-Taste (Menü).
- Durch Drücken der RESET-Taste (Rücksetzen) wird der letzte Schritt rückgängig gemacht.
- Wenn die Zeiteinstellung fehlerhaft ist, stellen Sie die korrekte Uhrzeit ein.
- Die Abweichung der Uhr beträgt etwa 10 Minuten pro Jahr.

Vornehmen von Gruppeneinstellungen

Fasst Innengeräte für die gemeinsame Steuerung durch diese Zentralsteuerung als Gruppe (Verwaltungseinheit mehrerer Geräte) zusammen.

Wichtig

- Da im Auslieferungszustand der Zentralsteuerung keines der Innengeräte zugewiesen ist, müssen Sie diese Gruppenzuordnung für jedes Innengerät vornehmen.

Achtung

- Innengeräte können nicht von dieser Zentralsteuerung bedient werden, so lange keine Gruppenzuweisungen erfolgt sind.
- Nehmen Sie innerhalb zwei Minuten nach dem Starten oder Stoppen eines Gerätes keine Gruppenzuweisungen vor.

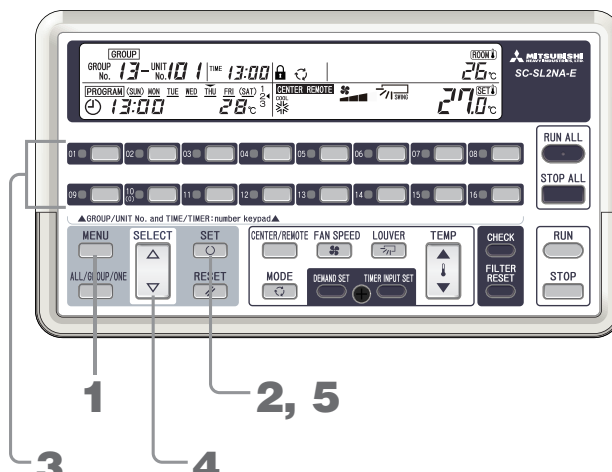

1. Drücken Sie die MENU-Taste (Menü) und wählen Sie **GROUP SET.**

Mit jedem Druck auf diese Taste springt die Anzeige weiter zum nächsten Schritt in der Einstellreihenfolge, wie in folgender Abbildung gezeigt.



Die Anzeige **GROUP SET** blinkt.

2. Drücken Sie die SET-Taste (Einstellen).

Die Anzeige **GROUP SET** leuchtet auf, und „01-00“ blinkt.

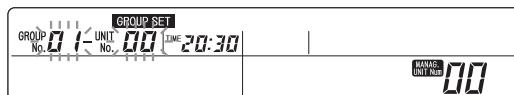

3. Drücken Sie die Gruppennummern-Taste der Gruppe, die Sie einstellen möchten.

Die Nummer der ausgewählten Gruppe blinkt.

Beispiel: 02-00

4. Drücken Sie die SELECT-Taste (Auswahl) (Δ oder ∇), um die Nummer eines Innengerätes einzustellen.

Die Nummer des ausgewählten Gerätes blinkt.

Beispiel: 02-05

Schritte **3** und **4** können in der Reihenfolge vertauscht werden.

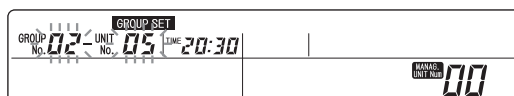

5. Drücken Sie die SET-Taste (Einstellen).

Die Nummer der Gruppe und die des Gerätes leuchten auf und fangen nach 2 Sekunden an zu blinken.

Nun ist die angezeigte Gerätenummer der angezeigten Gruppennummer zugewiesen.

Wenn Sie eine bisher noch nicht zugewiesene Gerätenummer zuweisen, erhöht sich die Anzahl der gesteuerten Geräte.

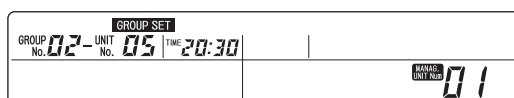

<Ändern der Nummer eines Innengerätes>

Um die Nummer eines Innengerätes innerhalb einer Gruppe zu ändern, wiederholen Sie Schritte **4** und **5**.

<Ändern der Gruppennummer>

Um die Gruppennummer zu wechseln und Gruppeneinstellungen vorzunehmen, wiederholen Sie Schritte **3** bis **5**.

Hinweis

- Zum Abschließen der Einstellungen oder Abbrechen des Einstellvorganges drücken Sie die MENU-Taste (Menü).
- Geräte mit aufeinander folgenden Adressen (Nummern) können gemeinsam eingestellt werden. ➡ Seite 11

Wie Einstellungen für einzelne Geräte vorgenommen werden

Wenn Sie ein Innengerät mit dieser Zentralsteuerung steuern möchten, ohne es einer Gruppe zuzuordnen, können Sie mit den folgenden Bedienungsschritten die Einzelgerätsteuerung wählen.

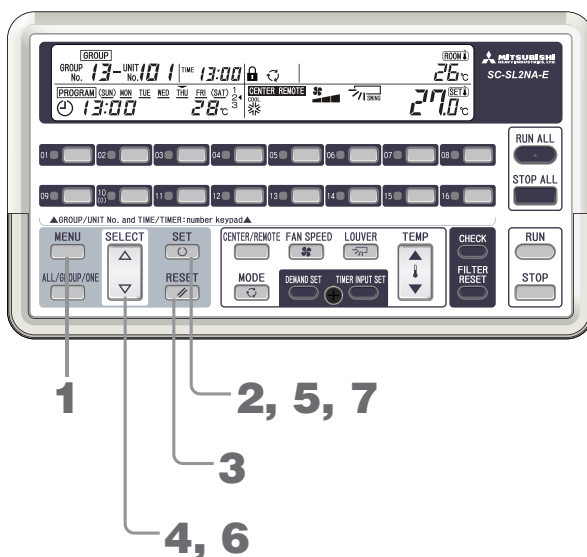

1. Drücken Sie die MENU-Taste (Menü) und wählen Sie **GROUP SET**.

Mit jedem Druck auf diese Taste springt die Anzeige weiter zum nächsten Schritt in der Einstellreihenfolge, wie in folgender Abbildung gezeigt.



Die Anzeige **GROUP SET** blinkt.

2. Drücken Sie die SET-Taste (Einstellen).

Die Anzeige **GROUP SET** leuchtet auf, und „01-00“ blinkt.

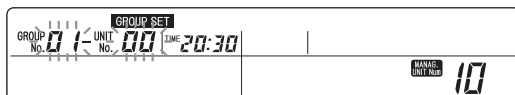

3. Drücken Sie die RESET-Taste (Rücksetzen).

Der Anzeigebereich für die Gruppennummer (GROUP No.) blinkt „--“.

Beispiel: „-- - 00“

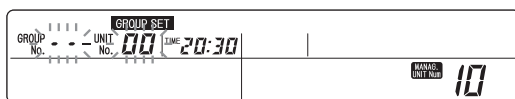

4. Drücken Sie die SELECT-Taste (Auswahl) (Δ oder ∇), um die Nummer eines Innengerätes einzustellen.

Die Nummer des ausgewählten Gerätes blinkt.

Beispiel: „-- - 05“

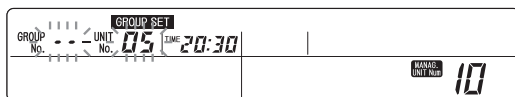

5. Drücken Sie die SET-Taste (Einstellen).

„- -“ und die Nummer des Gerätes leuchten auf und fangen nach 2 Sekunden an zu blinken.

Die angezeigte Gerätenummer ist jetzt für die Einzelgerätsteuerung registriert. Wenn Sie eine bisher noch nicht zugewiesene Gerätenummer zuweisen, erhöht sich die Anzahl der gesteuerten Geräte.

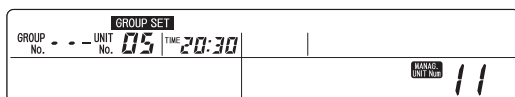

<Ändern der Nummer eines Innengerätes>

Um die Nummer eines Innengerätes zu ändern, wiederholen Sie nach Schritt 5 die Schritte 6 und 7.

6. Drücken Sie die **SELECT-Taste (Auswahl)** (Δ oder ▽), um die Nummer eines Innengerätes einzustellen.
7. Drücken Sie die **SET-Taste (Einstellen)**.

Hinweis

- Zum Abschließen der Einstellungen oder Abbrechen des Einstellvorganges drücken Sie die **MENU-Taste (Menü)**.
- Ein Innengerät, das auf Einzelgerätsteuerung gestellt ist, steht nicht für die programmierte Wiedergabe oder andere Gruppeneinstellungen dieser Zentralsteuerung zur Verfügung. Es reagiert jedoch auf die Befehle „RUN ALL“ (alle starten), „STOP ALL“ (alle stoppen) und Notstopp.
- Wenn Sie in Schritt 3 bis 7 eine Gruppennummern-Taste drücken, können Sie eine Gruppeneinstellung vornehmen. ➡ Seite 8 Schritt 3
- Sie können diese Einstellungen im Verlauf der Gruppeneinstellungen auch teilweise vornehmen (Seite 7).
- Geräte mit aufeinander folgenden Adressen (Nummern) können gemeinsam eingestellt werden. ➡ Seite 11

Wie Geräte von der gemeinsamen Steuerung ausgeschlossen werden

Zur Einstellung eines Innengerätes auf Gruppen- oder Einzelgerätsteuerung gehen Sie wie folgt vor.

Ein Gerät, dem keine zu steuernde Gerätenummer zugewiesen wurde, reagiert auch nicht auf die Eingaben „RUN ALL“ (alle starten), „STOP ALL“ (alle stoppen) und Notstopp.

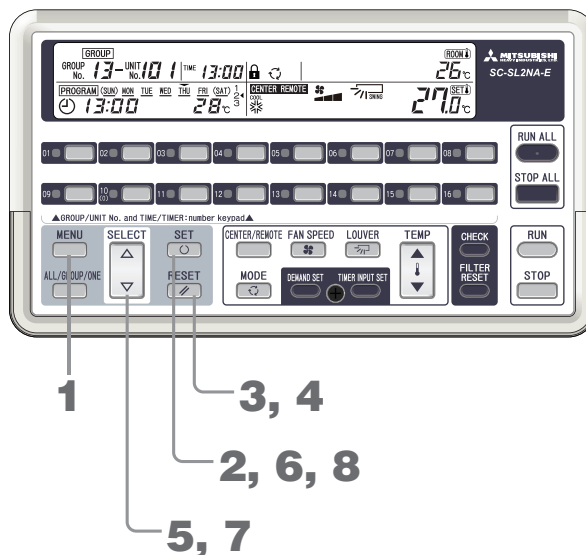

1. Drücken Sie die **MENU-Taste (Menü)** und wählen Sie **GROUP SET**.

Mit jedem Druck auf diese Taste springt die Anzeige weiter zum nächsten Schritt in der Einstellreihenfolge, wie in folgender Abbildung gezeigt.

Wenn Sie **GROUP SET** auswählen, blinkt die Anzeige **GROUP SET**.



Die Anzeige **GROUP SET** blinkt.

2. Drücken Sie die **SET-Taste (Einstellen)**.

Die Anzeige **GROUP SET** leuchtet auf, und „01-00“ blinkt.

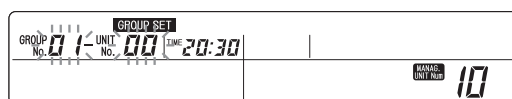

3. Drücken Sie die **RESET-Taste (Rücksetzen)**.

Der Anzeigebereich für die GROUP No. (Gruppennummer) blinkt „--“.

Beispiel: „-- - 00“

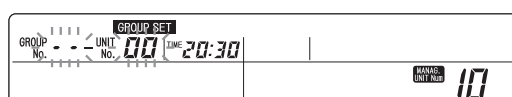

4. Drücken Sie die RESET-Taste (Rücksetzen).

Der Anzeigebereich für die GROUP No. (Gruppennummer) wird leer.

Beispiel: „ 00“

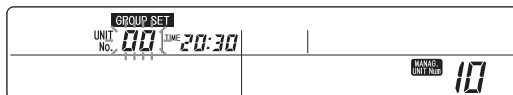

5. Drücken Sie die SELECT-Taste (Auswahl) (Δ oder ▽), um die Nummer eines Innengerätes einzustellen.

Die Nummer des ausgewählten Gerätes blinkt.

Beispiel: „ 05“

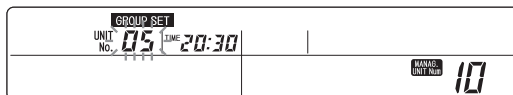

6. Drücken Sie die SET-Taste (Einstellen).

Die UNIT No. (Nummer des Gerätes) leuchtet auf und fängt nach 2 Sekunden an zu blinken.

Nun ist die angezeigte Gerätenummer keiner Steuerung zugewiesen.

Wenn Sie eine gespeicherte Gerätenummer als nicht steuerbar zuweisen, verringert sich die Anzahl der zu steuernden Geräte.

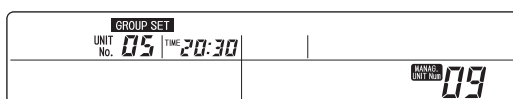

[Ändern der Nummer eines Innengerätes]

Um die Nummer eines Innengerätes zu ändern und mit den Einstellungen für einzelne Geräte fortzufahren, wiederholen Sie nach Schritt 6 die Schritte 7 und 8.

7. Drücken Sie die SELECT-Taste (Auswahl) (Δ oder ▽), um die Nummer eines Innengerätes einzustellen.

8. Drücken Sie die SET-Taste (Einstellen).

Hinweis

- Zum Abschließen der Einstellungen oder Abbrechen des Einstellvorganges drücken Sie die MENU-Taste (Menü).
- Wenn Sie in Schritt 3 bis 8 eine Gruppennummern-Taste drücken, können Sie eine Gruppeneinstellung vornehmen. ➡ Seite 8 Schritt 3
- Sie können diese Einstellungen im Verlauf der Gruppeneinstellungen auch teilweise vornehmen (Seite 7).
- Geräte mit aufeinander folgenden Adressen (Nummern) können gemeinsam eingestellt werden. ➡ Seite 11

Einstellungen für aufeinander folgende Gerätenummern

Um mehrere Innengeräte mit aufeinander folgenden Nummern gemeinsam einzustellen, führen Sie die „GROUP“-Einstellungen (Gruppe), Schritt 5, die „ONE“-Einstellung (Einzelgerät), Schritt 5 oder „Wie Geräte von der gemeinsamen Steuerung ausgeschlossen werden“, Schritt 6 aus, und stellen Sie dann Folgendes ein.

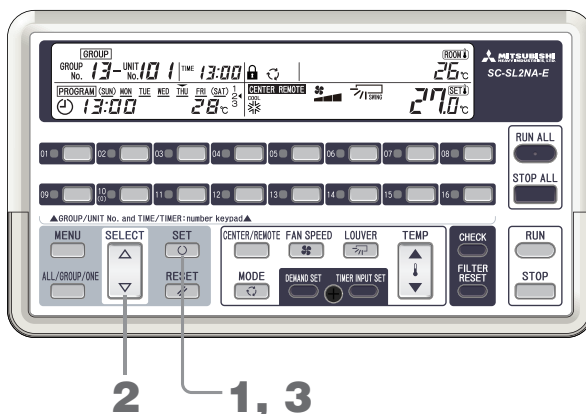

1. Drücken und halten Sie die SET-Taste (Einstellen) mindestens eine Sekunde lang.

Die aufeinander folgenden Einstellungen beginnen bei der Nummer des Innengerätes, das eingestellt ist. Der Anzeigebereich für die UNIT No. (Gerätenummer) wird zu „--“.

Die erste der aufeinander folgenden Nummern wird angezeigt, die Nummer des letzten Geräts blinkt in der unteren Spalte.

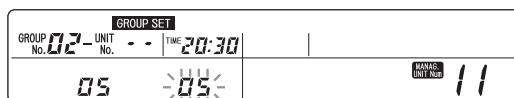

2. Drücken Sie die SELECT-Taste (Auswahl) (Δ oder ∇), um die letzte der aufeinander folgenden Nummern einzustellen.

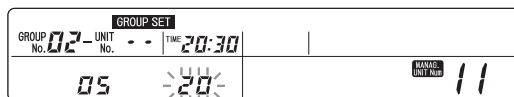

3. Drücken Sie die SET-Taste (Einstellen).

Die letzte der aufeinander folgenden Nummern leuchtet auf und fängt nach 2 Sekunden an zu blinken. Wenn Sie die SELECT-Taste (Auswahl) (Δ oder ∇) drücken, kehrt die Anzeige zurück zu 2.

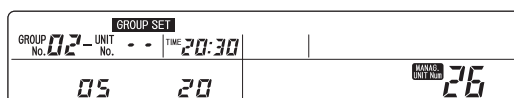

Hinweis

- Zum Abschließen der Einstellungen oder Abbrechen des Einstellvorganges drücken Sie die MENU-Taste (Menü).
- Durch Drücken der RESET-Taste (Rücksetzen) oder einer der Gruppennummern-Tasten wird die Einstellung aufeinander folgender Geräte beendet.

Praktische Funktionen

Die Anzahl der momentan gesteuerten Geräte wird als **MANAG. UNIT Num** angezeigt.



- Um ein weiteres Gerät in derselben Gruppe anzumelden. → Drücken Sie die Taste Δ oder ∇.
→ 02-05 → Drücken Sie die SET-Taste (Einstellen).
- Um das angezeigte Gerät in einer anderen Gruppe anzumelden. → Drücken Sie die gewünschte Gruppennummern-Taste. → 04-05 → Drücken Sie die SET-Taste (Einstellen).
- 02-05 → Um das angezeigte Gerät als ONE (ein Einzelgerät) anzumelden. → Drücken Sie die RESET-Taste (Rücksetzen). → --05 → Drücken Sie die SET-Taste (Einstellen).
- Um das angezeigte Gerät als nicht zu steuerndes Gerät anzumelden. → Drücken Sie die RESET-Taste (Rücksetzen). → Drücken Sie die RESET-Taste (Rücksetzen). → 05 → Drücken Sie die SET-Taste (Einstellen).
- Um die Registrierung der Gruppe abzuschließen → Drücken Sie die MENU-Taste (Menü). → Die Anzeige kehrt zum normalen Zustand zurück.

Die maximale Anzahl steuerbarer Geräte beträgt 48 oder 64, je nach den angeschlossenen Innengerät-Modellen. Um mehr als die maximale Anzahl von Geräten zu steuern, müssen mehrere Zentralsteuerungen verwendet werden. Bitte wenden Sie sich an Ihren Händler.

Einstellung CENTER/REMOTE (Zentralst./Fernbed.)

Hier stellen Sie ein, ob die zu steuernden Innengeräte zentral über die Zentralsteuerung oder lokal mittels der Fernbedienung gesteuert werden, die mit jedem Innengerät geliefert wurde.

■ Einstellbare Werte und Schaltfunktionen Aktivieren/Deaktivieren

einstellbare Werte	Schaltfunktionen Aktivieren/Deaktivieren
CENTER (Zentralst.)	Die Bedienung erfolgt ausschließlich über die Zentralsteuerung. Die lokale Bedienung mittels der Fernbedienung des Innengeräts ist nicht möglich.
CENTER und REMOTE (Zentralst und Fernbed.)	Die Bedienung erfolgt über die Zentralsteuerung und/oder über die Fernbedienung des Innengerätes. Der jeweils letzte Bedienschritt hat Vorrang.
REMOTE (Fernbed.)	Die Bedienung über die Zentralsteuerung ist nicht möglich. Das Innengerät wird lokal mittels der Fernbedienung bedient.

• Einstellung

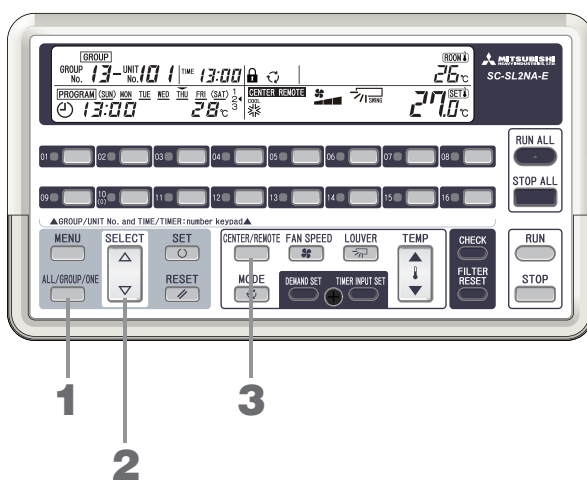

1. Drücken Sie die Taste **ALL/GROUP/ONE** (Alle/Gruppe/Einzelgerät) und wählen Sie **ALL**, **GROUP**, oder **ONE** aus.



Die Wahlmöglichkeiten werden der Reihe nach angezeigt.

Wählen Sie alle Innengeräte, eine Gruppe von Innengeräten oder ein einzelnes Innengerät zum Starten oder Stoppen aus.

2. Drücken Sie die **SELECT-Taste (Auswahl)** (Δ oder ∇), um die Nummer einer Gruppe oder eines Innengerätes einzustellen.

Wenn im Schritt 1 ALL ausgewählt wurde, überspringen Sie bitte Schritt 2.

Um alle Gruppen auszuwählen, wählen Sie „88“.

3. Drücken Sie die Taste **CENTER/REMOTE** (Zentralst./Fernbed.) und wählen Sie **CENTER**, **REMOTE**, oder **CENTER REMOTE** aus.



Die Wahlmöglichkeiten werden der Reihe nach angezeigt.

Die angezeigte Bedienungsweise wird eingestellt.

Hinweis

- Wenn mehrere Zentralsteuerungen am gleichen Innengerät angeschlossen sind, stellen Sie diese Einstellung (CENTER/REMOTE) bei allen gleich ein.
- Wenn die Schaltleitung per Jumper J1 unterbrochen wird, ist die Taste CENTER/REMOTE (Zentralst./Fernbed.) deaktiviert. Für weitere Informationen zu Jumper-Einstellungen wenden Sie sich bitte an Ihren Händler.
- Diese Einstellung ist während DEMAND-Eingaben (Abruf) oder Notstopp nicht möglich.

Aktivieren/Deaktivieren der Bedienbarkeit einzelner Fernsteuerungsfunktionen

Einige Betriebsfunktionen (Temperatur, Betriebsart, Gebläsegeschwindigkeit und Betrieb/Stop) können für die Fernbedienungen der Innengeräte deaktiviert werden.

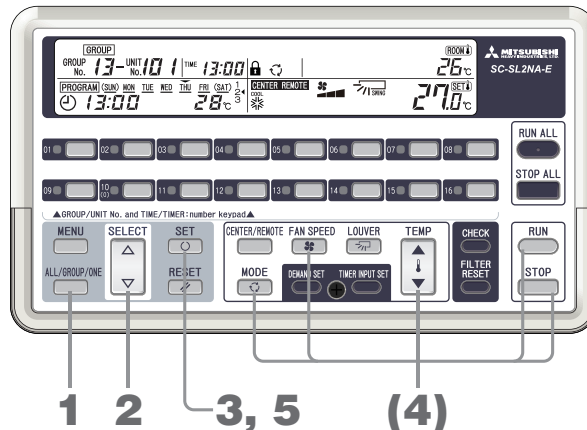

1. Drücken Sie bei normaler Betriebs- oder Stopp-Anzeige (d. h. nicht in einem Einstellmodus*) die Taste **ALL/GROUP/ONE** (Alle/Gruppe/Einzelgerät), und wählen Sie **ALL**, **GROUP**, oder **ONE** aus. Die Wahlmöglichkeiten werden der Reihe nach angezeigt.



* Die Anzeigen **GROUP SET**, **TIME SET**, **PROGRAM SET**, **HOLIDAY SET** und **PROGRAM CONFIRM** sind alle ausgeschaltet, und kein Gerät wird angezeigt (Seiten 29, 31, 35).

2. Drücken Sie die **SELECT-Taste (Auswahl)** (**▲** oder **▼**), um die Nummer einer Gruppe oder eines Innengerätes einzustellen.

Wenn im Schritt 1 ALL ausgewählt wurde, überspringen Sie bitte Schritt 2. Um alle Gruppen auszuwählen, wählen Sie „88“.

3. Drücken Sie die **SET-Taste (Einstellen)**. Das Schlosssymbol blinkt.

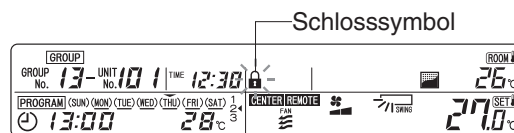

4. Drücken Sie die Taste der Funktion, für welche die Fernbedienung deaktiviert werden soll (**TEMP (Temperatur)** (**▲** oder **▼**), **MODE (Betriebsart)**, **FAN SPEED (Gebläsegeschwindigkeit)** oder **RUN/STOP (Betrieb/Stop)**)).

Wenn eine Taste gedrückt wird, leuchtet die Anzeige der entsprechenden Funktion auf. Wenn Sie die Taste erneut drücken, erlischt diese Anzeige.

Die angezeigten Funktion sind für die lokalen Fernbedienungen deaktiviert.

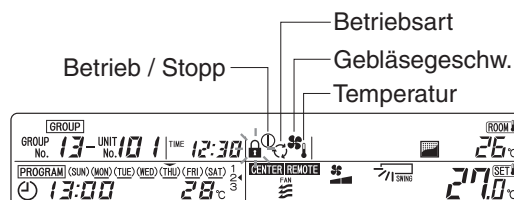

5. Drücken Sie die **SET-Taste (Einstellen)**.

Wenn Sie mindestens eine Fernbedienungsfunktion deaktiviert haben, leuchtet das Schlosssymbol.

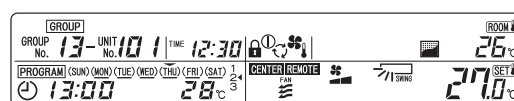

Hinweis

- Um die Einstellung rückgängig zu machen, drücken Sie die **RESET-Taste (Rücksetzen)**.
- Wenn die Schaltung mittels Jumper J1 unterbrochen wird, ist diese Funktion deaktiviert. Für weitere Informationen zu Jumper-Einstellungen wenden Sie sich bitte an Ihren Händler.
- Wenn mehrere Innengeräte an einer Fernbedienung angeschlossen sind, und Sie diese Einstellung für eine der Innengeräte-Nummern ausführen, wird sie in der Fernbedienung dieses Innengerätes reflektiert.

Starten/Stoppen aller Geräte

Startet oder stoppt alle gesteuerten Innengeräte.

■ Methode A

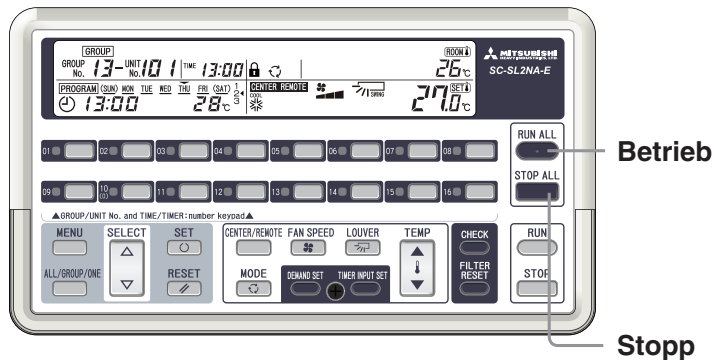

< Betrieb > Drücken Sie die Taste RUN ALL (alle starten).

Alle gesteuerten Innengeräte gehen in Betrieb, und die Betriebs-/Fehleranzeige leuchtet grün.

< Stopp > Drücken Sie die Taste STOP ALL (alle stoppen).

Alle gesteuerten Innengeräte stoppen den Betrieb, und die Betriebs-/Fehleranzeige erlischt.

■ Methode B

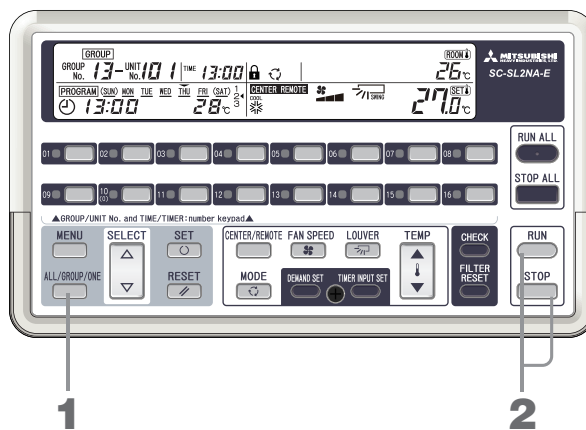

< Betrieb >

1. Drücken Sie die Taste ALL/GROUP/ONE (Alle/Gruppe/Einzelgerät) und wählen Sie ALL (Alle).



Die Wahlmöglichkeiten werden der Reihe nach angezeigt.

2. Drücken Sie die RUN-Taste (Betrieb).

< Stopp >

1. Drücken Sie die Taste ALL/GROUP/ONE (Alle/Gruppe/Einzelgerät) und wählen Sie ALL (Alle).



Die Wahlmöglichkeiten werden der Reihe nach angezeigt.

2. Drücken Sie die STOP-Taste (Stopp).

Hinweis

- Die Einstellung CENTER/REMOTE (Zentralst./Fernbed.) für Innengeräte kann nur für Innengeräte gewählt werden, die auf CENTER (Zentralst.) oder CENTER and REMOTE (Zentralst. und Fernbed.) gestellt sind. Diese Funktion ist für Innengeräte, die auf REMOTE (Fernbed.) gestellt sind, deaktiviert.

Starten/Stoppen einer Gerätegruppe

Hiermit starten oder stoppen Sie eine Gruppe.

■ Methode A

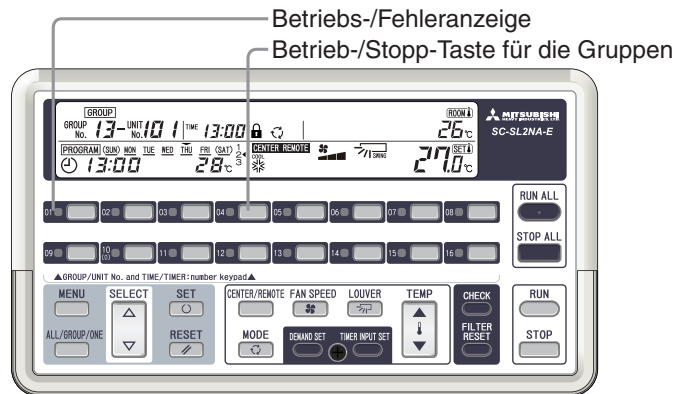

< Betrieb > Drücken Sie, während alle Klimageräte gestoppt sind (Betriebs-/Fehleranzeige aus), einen der **GROUP RUN / STOP (Gruppentasten Betrieb/Stop)**.

Alle Innengeräte der Gruppe gehen in Betrieb, und die Betriebs-/Fehleranzeige leuchtet grün.

< Stopp > Drücken Sie, während alle Klimageräte laufen (Betriebs-/Fehleranzeige grün), eine der **GROUP RUN / STOP (Gruppentasten Betrieb / Stopp)**.

Alle Innengeräte der Gruppe stoppen den Betrieb, und die Anzeige BETRIEB/FEHLER erlischt.

■ Methode B

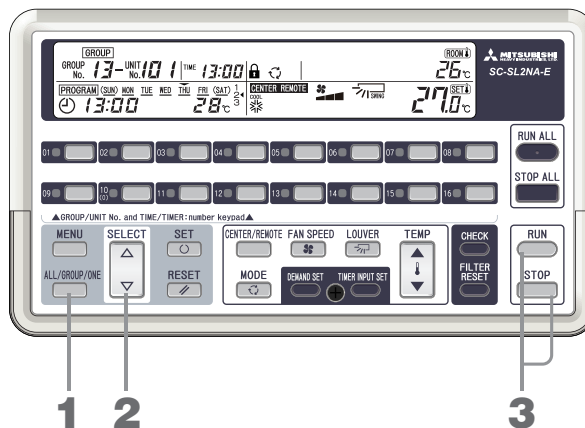

1. Drücken Sie die Taste **ALL/GROUP/ONE (Alle/Gruppe/Einzelgerät)** und wählen Sie **GROUP (Gruppe)**.



Die Wahlmöglichkeiten werden der Reihe nach angezeigt.

2. Drücken Sie die **SELECT-Taste (Auswahl) (Δ oder ∇)**, um die Nummer der Gruppe einzustellen, die Sie **starten oder stoppen möchten**.

Wenn Sie Gruppe 88 auswählen, starten oder stoppen alle eingestellten Gruppen.

3. Drücken Sie eine der Tasten **RUN (Betrieb)** oder **STOP (Stopp)**.

Hinweis

- Die Einstellung **CENTER/REMOTE (Zentralst./Fernbed.)** für Innengeräte kann nur für Innengeräte gewählt werden, die auf **CENTER** oder **CENTER und REMOTE** gestellt sind. Diese Funktion ist für Innengeräte, die auf **REMOTE** gestellt sind, deaktiviert.

Starten/Stoppen eines Gerätes

Dies startet die ausgewählten Innengeräte.

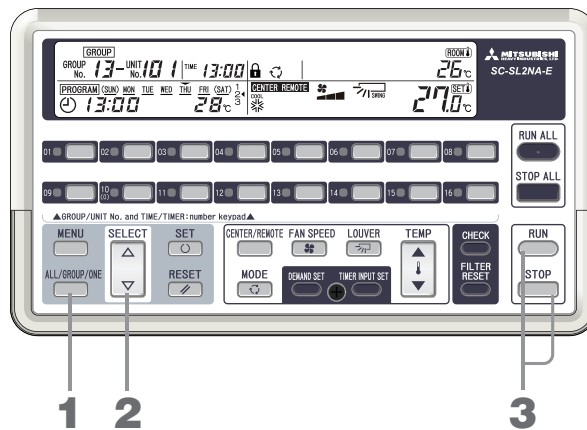

1. Drücken Sie die Taste ALL/GROUP/ONE (Alle/Gruppe/Einzelgerät) und wählen Sie **ONE**.



Die Wahlmöglichkeiten werden der Reihe nach angezeigt.

2. Drücken Sie die SELECT-Taste (Auswahl) (Δ oder ∇), um die Nummer des Innengerätes einzustellen, das Sie starten oder stoppen möchten.
3. Drücken Sie eine der Tasten RUN (Betrieb) oder STOP (Stopp).

Hinweis

- Diese Funktion kann nur für Innengeräte ausgeführt werden, deren Einstellung CENTER/REMOTE (Zentralst./Fernbed.) auf CENTER oder CENTER und REMOTE gestellt ist. Diese Funktion ist für Innengeräte, die auf REMOTE gestellt sind, deaktiviert.

<Beispiel der Anzeige im Betrieb>

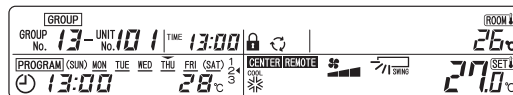

<Beispiel der Anzeige im Stopp>

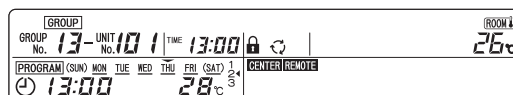

Festlegen spezieller Start-Einstellungen

Hier können Sie die Betriebsart, Temperatur, Gebläsegeschwindigkeit und die Ausrichtung des horizontalen Flügels einstellen.

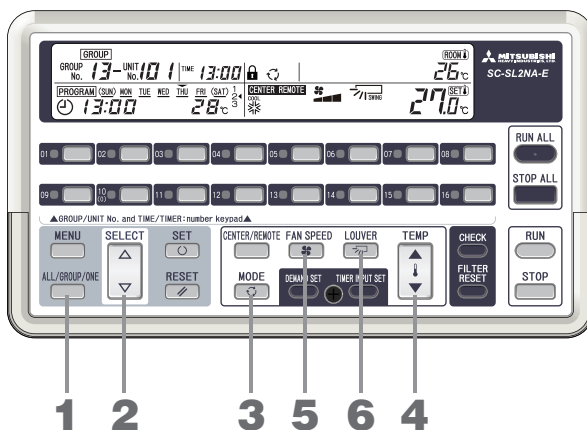

1. Drücken Sie die Taste ALL/GROUP/ONE (Alle/Gruppe/Einzelgerät) und wählen Sie **ALL**, **GROUP**, oder **ONE** aus.



Die Wahlmöglichkeiten werden der Reihe nach angezeigt.

2. Drücken Sie die SELECT-Taste (Auswahl) (Δ oder ∇), um die Nummer einer Gruppe oder eines Innengerätes einzustellen.

Wenn im Schritt 1 ALL ausgewählt wurde, überspringen Sie bitte Schritt 2.

Um alle Gruppen auszuwählen, wählen Sie „88“.

3. Drücken Sie die MODE-Taste (Betriebsart) und wählen Sie die Betriebsart.



Die Wahlmöglichkeiten werden der Reihe nach angezeigt.

Bei einigen Modellen kann eine Taste für die Steuerungsauswahl auf „AUTO“ eingestellt werden. Für weitere Informationen zur Taste für die Steuerungsauswahl wenden Sie sich bitte an Ihren Händler.

4. Drücken Sie die TEMP-Taste (Temperatur) (\blacktriangle oder \blacktriangledown), um die Temperatur einzustellen.

Stellen Sie hier einen Wert zwischen 18,0°C und 30,0°C ein.

Hinweis

Ein Maß für die Temperatureinstellung

Cool (Kühlen) 26 bis 28°C

Dry (Trocknen) 21 bis 24°C

Heat (Heizen) 22 bis 24°C

Fan (Ventilation) Es ist keine Temperatureinstellung erforderlich.

5. Drücken Sie die Taste FAN SPEED (Gebläsegeschw.) und stellen Sie die Gebläsegeschwindigkeit ein.

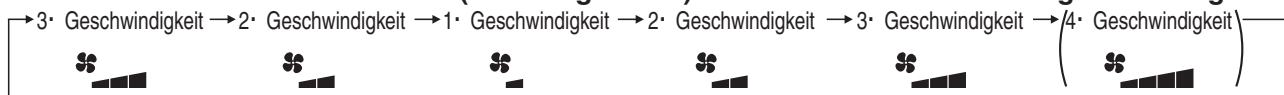

Die Wahlmöglichkeiten werden der Reihe nach angezeigt.

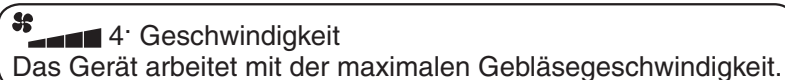

Bei einigen Geräten für den Innenraum kann über einen Auswahlschalter die Anzeige "4· Geschwindigkeit" eingestellt werden.

Weitere Informationen über den Auswahlschalter erhalten Sie bei Ihrem Händler.

6. Drücken Sie die LOUVER-Taste (horiz. Flügel) und stellen Sie die Ausrichtung des horizontalen Flügels ein.

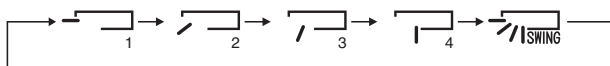

Die Wahlmöglichkeiten werden der Reihe nach angezeigt.

7. Stellen Sie ENABLE/DISABLE (Aktivieren/Deaktivieren) für jede der Fernsteuerungsfunktionen ein.

Hinweis

- Diese Funktion kann nur für Innengeräte ausgeführt werden, deren Einstellung CENTER/REMOTE (Zentralst./ Fernbed.) auf CENTER oder CENTER und REMOTE gestellt ist. Diese Funktion ist für Innengeräte, die auf REMOTE gestellt sind, deaktiviert.
- Nach Bedienung an der Zentralsteuerung kann es einige Minuten dauern, bis die Einstellungen an den Innengeräten geändert werden.
- Im automatischen Betrieb schalten die Innengeräte je nach der Differenz zwischen eingestellter (SET) und Raumtemperatur (ROOM) automatisch zwischen „Kühlen“ ↔ „Heizen“ um, um die Raumtemperatur konstant zu halten. (Dies gilt nur für Anlagen mit Wärmerückgewinnung.)
- Wenn Sie die TEMP-Taste (Temperatur) drücken und die eingestellte Temperatur verringern oder erhöhen, kann der Betrieb stoppen.
Dies liegt daran, dass der Temperatureinsteller ausgelöst wurde, und nicht daran, dass ein Fehler vorliegt.
- Im Trocknen-Betrieb wechselt die Gebläsegeschwindigkeit je nach Raumtemperatur automatisch zwischen Niedrig und Stopp.
- Bei Innengeräten in verschiedenen Betriebsarten, und wenn einige Außengeräte nicht über Kühl- und Heizfunktionen verfügen, blinkt die Betriebsartenanzeige.
- Bestimmte Betriebsarten können bei einigen Innengeräten nicht ausgewählt werden.
Lesen Sie hierzu die Bedienungsanleitung des Innengerätes.

Einstellen von Programmen

Diese Einstellungen werden jeweils für eine Gruppe vorgenommen.

Für jeden Wochentag können bis zu vier Ein-/Ausschaltzeiten, Betrieb/Stopp und die gewünschten Temperaturen eingestellt werden.

Die vier unten dargestellten Muster können jeweils für ein Programm eingestellt werden.

1. Betrieb bei Einschaltzeit, Stopp bei Ausschaltzeit
2. Betrieb und TEMP (Betrieb und Temperatureinst.) bei Einschaltzeit
3. Nur BETRIEB zur Einschaltzeit
4. Nur Stopp zur Ausschaltzeit

1. Einstellen von „Betrieb bei Einschaltzeit, Stopp bei Ausschaltzeit“

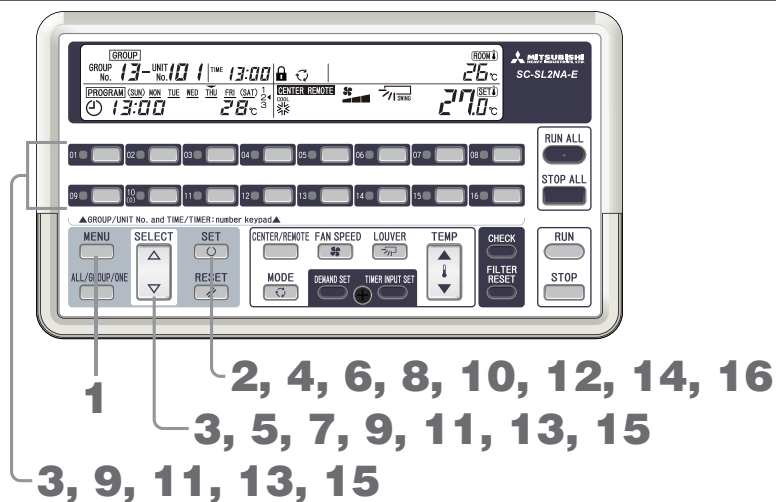

1. Drücken Sie die MENU-Taste (Menü) und wählen Sie **PROGRAM SET**.

Mit jedem Druck auf diese Taste springt die Anzeige weiter zum nächsten Schritt in der Einstellreihenfolge, wie in folgender Abbildung gezeigt.



Die Anzeige **PROGRAM SET** blinkt.

2. Drücken Sie die SET-Taste (Einstellen).



3. Drücken Sie diejenige der SELECT-Tasten (Δ oder ∇) oder der Gruppennummern-Taste, die Sie einstellen möchten. Um das gleiche Programm für alle Gruppen zu wählen, wählen Sie „88“.
4. **Drücken Sie die SET-Taste (Einstellen).**
Die Gruppe, für die ein Programm eingestellt werden soll, ist nun eingestellt.
5. **Drücken Sie die SELECT-Taste (Auswahl) (Δ oder ∇), um zur Einstellung des Wochentages zu schalten.**
Stellen Sie die Markierung \blacktriangledown über den Wochentagen auf den zu programmierenden Wochentag.
Wenn Sie Δ drücken, bewegt sich die Markierung \blacktriangledown blinkender Weise nach rechts. Wenn Sie ∇ drücken, bewegt sich die Markierung \blacktriangledown nach links.
Wenn Sie Δ drücken, blinkt die Markierung \blacktriangledown oberhalb von „Mon to Fri“ (Montag bis Freitag), „Mon to Sat“ (Montag bis Samstag) oder „Sun to Sat“ (Sonntag bis Samstag) (alle Tage) einmal, wenn Sie also die gleichen Einstellungen für alle diese Tage wünschen, wählen Sie „Mon to Fri“ (Montag bis Freitag), „Mon to Sat“ (Montag bis Samstag) oder „Sun to Sat“ (Sonntag bis Samstag) aus.

SUN MON \blacktriangledown TUE WED THU FRI SAT

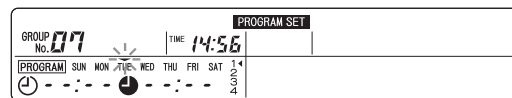

6. **Drücken Sie die SET-Taste (Einstellen).**
Der bzw. die zu programmierenden Wochentage ist nun eingestellt.
7. **Drücken Sie die SELECT-Taste (Auswahl) (Δ oder ∇), um die Programmnummer auszuwählen.**
Wenn Sie ∇ drücken, bewegt sich die Markierung \blacktriangleleft neben der Nummer blinkender Weise nach unten. Wenn Sie Δ drücken, bewegt sich die Markierung \blacktriangleleft nach oben.

1 \blacktriangleleft
4
0
2
4



8. **Drücken Sie die SET-Taste (Einstellen).**
Die Programmnummer ist nun eingestellt.



9. Drücken Sie die SELECT-Taste (Auswahl) (Δ oder ∇) oder eine Gruppennummern-Taste, um die Einschaltzeit (Stunde) einzustellen.
10. **Drücken Sie die SET-Taste (Einstellen).**
Die Stunden-Einstellung der Einschaltzeit leuchtet auf, und der Stunden-Wert der Einschaltzeit ist eingestellt.



11. Drücken Sie die SELECT-Taste (Auswahl) (Δ oder ∇) oder eine Gruppennummern-Taste, um die Einschaltzeit (Minute) einzustellen.
12. **Drücken Sie die SET-Taste (Einstellen).**
Die Minuten-Einstellung der Einschaltzeit leuchtet auf, und der Minuten-Wert der Einschaltzeit ist eingestellt.



13. Drücken Sie die SELECT-Taste (Auswahl) (Δ oder ∇) oder eine Gruppennummern-Taste, um die Ausschaltzeit (Stunde) einzustellen.
14. **Drücken Sie die SET-Taste (Einstellen).**
Die Stunden-Einstellung der Ausschaltzeit leuchtet auf, und der Stunden-Wert der Ausschaltzeit ist eingestellt.



15. **Drücken Sie die SELECT-Taste (Auswahl) (Δ oder ∇) oder eine Gruppennummern-Taste, um die Ausschaltzeit (Minute) einzustellen.**
16. **Drücken Sie die SET-Taste (Einstellen).**

Der Minuten-Wert der Ausschaltzeit ist eingestellt, und die Einstellung ist abgeschlossen. „_“ leuchtet unterhalb des eingestellten Wochentags auf (TUE→TUE), und die Anzeige entspricht der Abbildung. („_“ zeigt an, dass ein Programm für den angezeigten Wochentag eingestellt wurde.)

Wählen Sie die nächste Programmnummer aus.



2. Einstellen von „Betrieb und TEMP (Temperatureinstellung) bei Einschaltzeit“

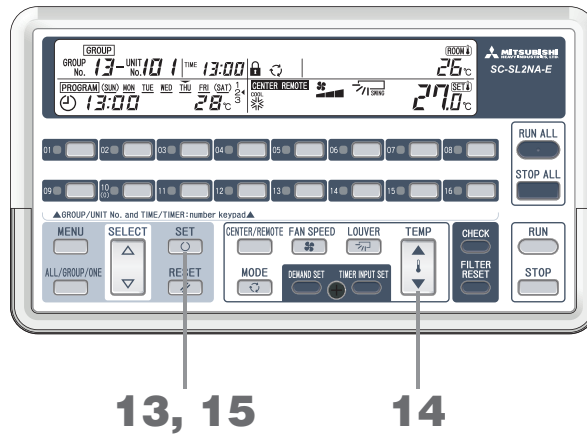

1 bis 12. Geben Sie die Einschaltzeit ein.

Führen Sie Schritte 1 bis 12 auf Seiten 19 bis 20 aus.

13. Wenn der Stunden-Wert der Ausschaltzeit „--“ anzeigt, drücken Sie die SET-Taste (Einstellen).

Wenn Sie bei eingestellter Ausschaltzeit die RESET-Taste (Rücksetzen) drücken, zeigt der Stunden-Wert der Ausschaltzeit „--“ an.



14. Drücken Sie die TEMP-Taste (Temperatur) (▲ oder ▼), um die Temperatur einzustellen.

15. Drücken Sie die SET-Taste (Einstellen).

Die gewünschte Temperatur ist eingestellt, und die Einstellung ist abgeschlossen. „_“ leuchtet unterhalb des eingestellten Wochentags auf (TUE→TUE), und die Anzeige entspricht der Abbildung.

Wählen Sie die nächste Programmnummer aus.

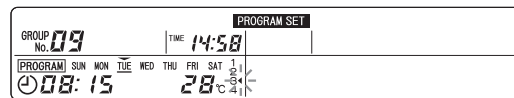

3. Einstellen von „Nur Betrieb zur Einschaltzeit“

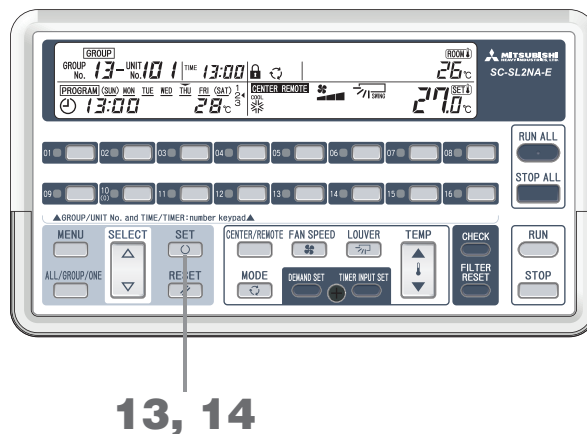

1 bis 12. Geben Sie die Einschaltzeit ein.

Führen Sie Schritte 1 bis 12 auf Seiten 19 bis 20 aus.

13. Wenn der Stunden-Wert der Ausschaltzeit „--“ anzeigt, drücken Sie die SET-Taste (Einstellen).

Wenn Sie bei eingestellter Ausschaltzeit die RESET-Taste (Rücksetzen) drücken, zeigt der Stunden-Wert der Ausschaltzeit „--“ an.



14. Wenn „--“ °C angezeigt wird, drücken Sie die SET-Taste (Einstellen).

Wenn Sie bei blinkender Temperaturanzeige die RESET-Taste (Rücksetzen) drücken, erscheint im Anzeigebereich für die eingestellte Temperatur (SET) der Eintrag „--“ °C.



Hiermit ist die Einstellung abgeschlossen. „_“ leuchtet unterhalb des eingestellten Wochentags auf (TUE→TUE), und die Anzeige entspricht der Abbildung. Wählen Sie die nächste Programmnummer aus.

4. Einstellen von „Nur Stopp bei Ausschaltzeit“

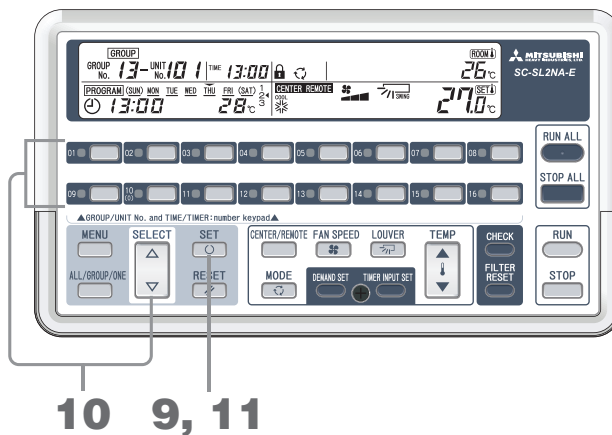

1 bis 8. Stellen Sie die Programmnummer ein.

Führen Sie Schritte 1 bis 8 auf Seiten 19 bis 20 aus.

9. Wenn der Stunden-Wert „--“ anzeigt, drücken Sie die SET-Taste (Einstellen).

Wenn Sie bei eingestellter Einschaltzeit die RESET-Taste (Rücksetzen) drücken, zeigt der Stunden-Wert der Einschaltzeit „--“ an.



10. Drücken Sie die SELECT-Taste (Auswahl) (Δ oder ∇) oder eine Gruppennummern-Taste, um die Ausschaltzeit (Stunde) einzustellen.

11. Drücken Sie die SET-Taste (Einstellen).

Die Stunden-Einstellung der Ausschaltzeit leuchtet auf, und der Stunden-Wert der Ausschaltzeit ist eingestellt.



12. Drücken Sie die SELECT-Taste (Auswahl) (Δ oder ∇) oder eine Gruppennummern-Taste, um die Ausschaltzeit (Minute) einzustellen.

13. Drücken Sie die SET-Taste (Einstellen).

Der Minuten-Wert der Ausschaltzeit ist eingestellt, und die Einstellung ist abgeschlossen. „_“ leuchtet unterhalb des eingestellten Wochentags auf (TUE→TUE), und die Anzeige entspricht der Abbildung. Wählen Sie die nächste Programmnummer aus.



Zusammenfassung der Einstellungen

(1) Wählen Sie **PROGRAM SET**.

(2) Wählen Sie die Nummer der einzustellenden Gruppe aus.

(3) Wählen Sie den Wochentag aus, den Sie einstellen möchten.

(4) Wählen Sie die Programmnummer aus.

(5) Stellen Sie den Inhalt des Programms ein.

1. Ein-/Ausschaltzeit	2. Einschaltzeit und TEMP-Einstellung (Temperatur)	3. Nur BETRIEB zur Einschaltzeit	4. Nur Stopp zur Ausschaltzeit
(5-1) Stellen Sie die Einschaltzeit ein.	Stellen Sie die Einschaltzeit ein.	Stellen Sie die Einschaltzeit ein.	Stellen Sie die Einschaltzeit auf „--:--“.
(5-2) Stellen Sie die Ausschaltzeit ein.	Stellen Sie die Ausschaltzeit auf „--:--“.	Stellen Sie die Ausschaltzeit auf „--:--“.	Stellen Sie die Ausschaltzeit ein.
(5-3)	Stellen Sie die Temperatur ein.	Stellen Sie die Temperatur auf „--“ °C.	

■ Einstellen des nächsten Wochentags

1. Drücken Sie während oder nach Schritt 7 die RESET-Taste (Rücksetzen), um zu Schritt 5 zurückzukehren (wobei die Wochentags-Einstellung \blacktriangledown blinkt). \leftarrow Seiten 19 bis 20
2. Führen Sie Schritt 5 aus, um den Wochentag einzustellen, und fahren Sie dann ab Schritt 6 fort.

■ Wechsel zur nächsten Gruppe

1. Drücken Sie während oder nach Schritt 5 die RESET-Taste (Rücksetzen), um zu Schritt 3 zurückzukehren (wobei die Gruppennummer blinkt). \leftarrow Seiten 19 bis 20
2. Führen Sie Schritt 3 aus, um die Gruppennummer einzustellen, und fahren Sie dann ab Schritt 4 oder später fort.

■ Abschließen der Einstellungen oder Abbrechen des aktuellen Einstellvorganges

Drücken Sie die MENU-Taste (Menü).

■ Wie Sie den Inhalt von Programmen kopieren können

Während **PROGRAM SET** leuchtet, können Sie den Inhalt aller Programme, die in der angezeigten Gruppe programmiert sind, auf eine andere Gruppe kopieren.

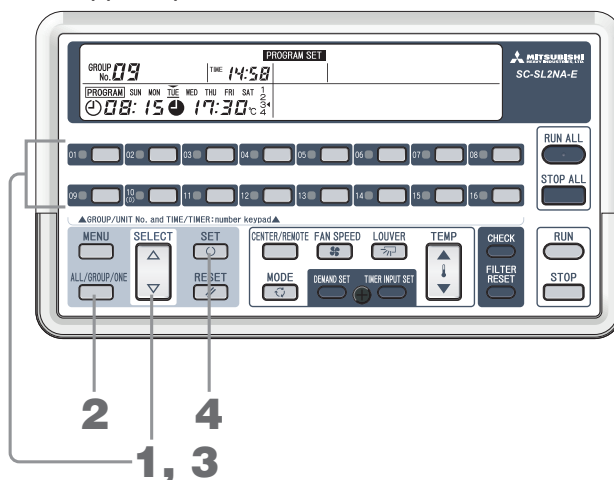

1. Drücken Sie die SELECT-Taste (Auswahl) (\triangle oder ∇) oder eine Gruppennummern-Taste, von der Sie kopieren möchten.
2. Wählen Sie mit der Taste ALL/GROUP/ONE (Alle/Gruppe/Einzelgerät) das Kopierziel.



Die Wahlmöglichkeiten werden der Reihe nach angezeigt.

Um die Programme der angezeigten Gruppe auf alle Gruppen zu kopieren, wählen Sie **ALL**.

Um die Programme der angezeigten auf eine bestimmte Gruppe zu kopieren, wählen Sie **GROUP**.



3. Drücken Sie die SELECT-Taste (Auswahl) (\triangle oder ∇) oder eine Gruppennummern-Taste, auf die Sie kopieren möchten.

Wenn **ALL** ausgewählt wird in Schritt 2, erscheint 88 (alle Gruppen) in der Anzeige, und dieser Schritt ist nicht notwendig.

4. Drücken Sie die SET-Taste (Einstellen).

Der Inhalt der Programmeinstellungen aller Wochentage wird kopiert. Die Gruppe, die als Ziel gewählt wurde, leuchtet auf und fängt nach 2 Sekunden an zu blinken.

<Ändern der Ziel-Gruppennummer>

Führen Sie nach Schritt 4, die Schritte 3 und 4 aus.

<Kopieren beenden>

Drücken Sie die Taste ALL/GROUP/ONE (Alle/Gruppe/Einzelgerät), so dass **ALL** oder **GROUP** erlischt. Das Kopieren von Programmen ist nun beendet, und das Gerät schaltet auf die Programmeinstellung.

Hinweis

- Wenn für Ein- und Ausschaltzeit am gleichen Tag die gleiche Uhrzeit programmiert ist, hat die Ausschaltzeit Vorrang.
- Wenn für die Einschaltzeit zweier Programme die gleiche Uhrzeit programmiert ist, hat die niedrigere Programmnummer Vorrang.
- Zum Beenden der Einstellungen oder Abbrechen eines Einstellvorganges drücken Sie die MENU-Taste (Menü).
- Wenn sowohl für die Einschaltzeit als auch für die Ausschaltzeit „--:--“ eingetragen ist, wird das Programm ungültig.
- Die eingestellten Zeiten müssen nicht der Reihenfolge der Programmnummern folgen.

Vornehmen der Einstellungen für Urlaubszeiten

Diese Einstellung kann die eingestellten Programmzeiten für jede Gruppe und jeden Wochentag vorübergehend außer Kraft setzen.

Wenn die Urlaubseinstellung ausgeschaltet wird, sind die Programmeinstellungen wieder aktiv. Verwenden Sie diese Einstellung für Urlaubstage, um Energieverschwendung zu vermeiden.

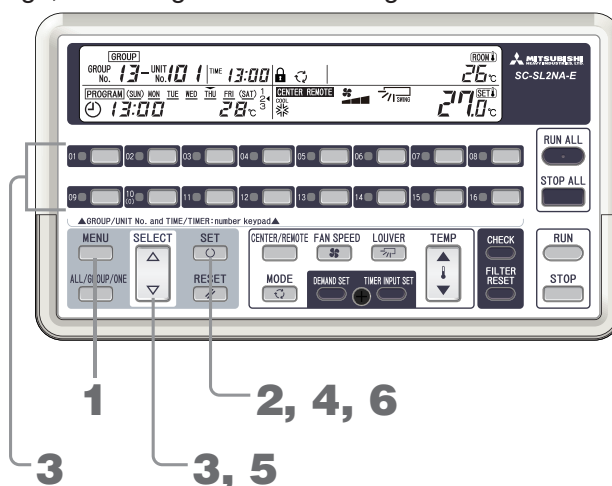

1. Drücken Sie die MENU-Taste (Menü) und wählen Sie **HOLIDAY SET**.

Mit jedem Druck auf diese Taste springt die Anzeige weiter zum nächsten Schritt in der Einstellreihenfolge, wie in folgender Abbildung gezeigt.



Die Anzeige **HOLIDAY SET** blinkt.

2. Drücken Sie die SET-Taste (Einstellen).

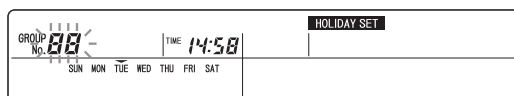

- Drücken Sie die **SELECT-Taste (Auswahl)** (Δ oder ∇) oder eine **Gruppennummern-Taste**, um die **einzelnde Gruppennummer auszuwählen**.
Um alle Gruppen auszuwählen, wählen Sie „88“.
- Drücken Sie die **SET-Taste (Einstellen)**.
Die Gruppennummer ist nun eingestellt.

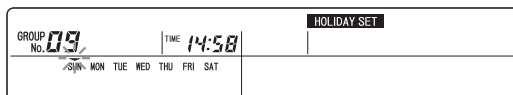

- Drücken Sie die **SELECT-Taste (Auswahl)** (Δ oder ∇), um den **Wochentag auszuwählen**.
Stellen Sie die Markierung \blacktriangledown über den Wochentagen auf den als Urlaubstag zu programmierenden Wochentag. Wenn Sie Δ drücken, bewegt sich die Markierung \blacktriangledown blinkender Weise nach rechts. Wenn Sie ∇ drücken, bewegt sich die Markierung \blacktriangledown nach links.
- Drücken Sie die **SET-Taste (Einstellen)**.
Der als Urlaubstag definierte Wochentag ist nun eingestellt. () für die Urlaubszeit leuchtet auf, und die Anzeige sieht aus wie folgt.

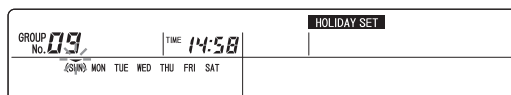

Hinweis

- Um mehrere Wochentage als Urlaubstage zu definieren, wiederholen Sie Schritte 5 bis 6.
- Um aus Schritt 5 heraus in der nächste Gruppe einen Urlaubstag einzustellen, drücken Sie eine der Gruppennummern-Tasten oder die **RESET-Taste (Rücksetzen)**, um in den Zustand von Schritt 3 zu schalten. Wiederholen Sie Schritte 3 bis 6.
- Zum Beenden der Einstellungen oder Abbrechen eines Einstellvorganges drücken Sie die **MENU-Taste (Menü)**.

Urlaubseinstellung aufheben

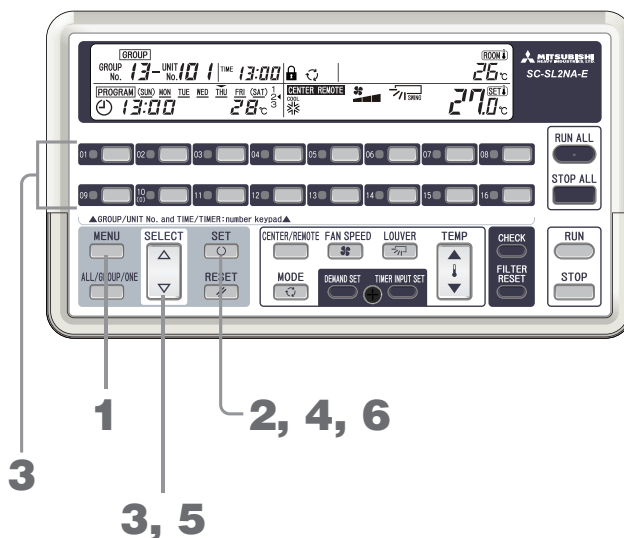

- Drücken Sie die **MENU-Taste (Menü)** und wählen Sie **HOLIDAY SET**.
Mit jedem Druck auf diese Taste springt die Anzeige weiter zum nächsten Schritt in der Einstellreihenfolge, wie in folgender Abbildung gezeigt.



Die Anzeige **HOLIDAY SET** blinkt.

2. Drücken Sie die SET-Taste (Einstellen).

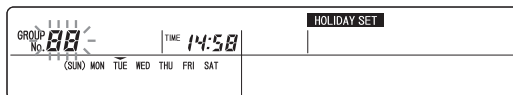

3. Drücken Sie die SELECT-Taste (Auswahl) (Δ oder ∇) oder eine Gruppennummern-Taste, um die einzustellende Gruppennummer auszuwählen.

Um alle Gruppen auszuwählen, wählen Sie „88“.

4. Drücken Sie die SET-Taste (Einstellen).

Die Gruppennummer ist nun eingestellt.

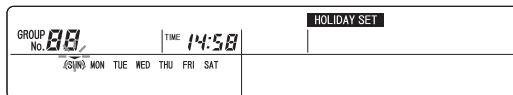

5. Drücken Sie die SELECT-Taste (Auswahl) (Δ oder ∇), um den Wochentag auszuwählen.

Stellen Sie die Markierung — über den Wochentagen auf den als Urlaubstag definierten Wochentag.

6. Drücken Sie die SET-Taste (Einstellen).

Die Anzeige erlischt (), und das Display sieht wie folgt aus.

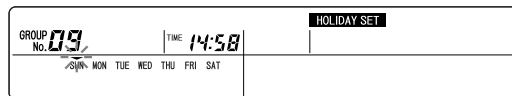

Hinweis

- Um für mehrere Wochentage den Urlaubsstatus zu löschen, wiederholen Sie Schritte 5 bis 6.
- Um aus Schritt 5 heraus in der nächste Gruppe den Urlaubsstatus eines Wochentags zu löschen, drücken Sie eine der Gruppennummern-Tasten oder die RESET-Taste (Rücksetzen), um in den Zustand von Schritt 3 zu schalten. Wiederholen Sie Schritte 3 bis 6.
- Zum Beenden der Einstellungen oder Abbrechen eines Einstellvorganges drücken Sie die MENU-Taste (Menü).

Ablesen der Programmeinstellungen

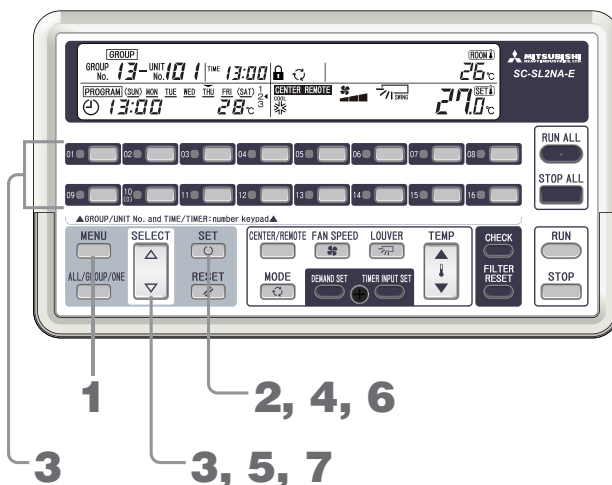

1. Drücken Sie die MENU-Taste (Menü) und wählen Sie PROGRAM CONFIRM.

Mit jedem Druck auf diese Taste springt die Anzeige weiter zum nächsten Schritt in der Einstellreihenfolge, wie in folgender Abbildung gezeigt.



Die Anzeige PROGRAM CONFIRM blinkt.

2. Drücken Sie die SET-Taste (Einstellen).

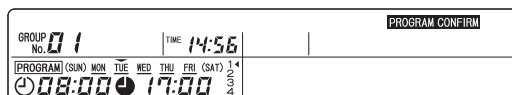

3. Drücken Sie die SELECT-Taste (Auswahl) (Δ oder ∇) oder eine Gruppennummern-Taste, um die einzustellende Gruppennummer auszuwählen.

4. Drücken Sie die SET-Taste (Einstellen).

Die Gruppennummer ist nun eingestellt.

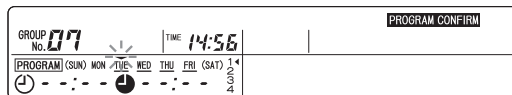

5. Drücken Sie die SELECT-Taste (Auswahl) (Δ oder ∇), um den Wochentag auszuwählen.

Stellen Sie die Markierung \blacktriangledown über den Wochentagen auf den abzulesenden Wochentag.

Wenn Sie Δ drücken, bewegt sich die Markierung \blacktriangledown blinkender Weise nach rechts. Wenn Sie ∇ drücken, bewegt sich die Markierung \blacktriangledown nach links.

6. Drücken Sie die SET-Taste (Einstellen).

Der Wochentag ist nun eingestellt.

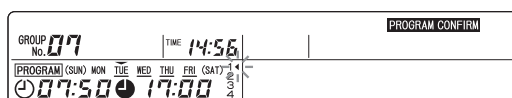

7. Drücken Sie die SELECT-Taste (Auswahl) (Δ oder ∇), um die Programmnummer auszuwählen.

Wenn Sie ∇ drücken, bewegt sich die Markierung \blacktriangleleft neben der Nummer blinkender Weise nach unten. Wenn Sie Δ drücken, bewegt sich die Markierung \blacktriangleleft nach oben.

Die Inhalte des ausgewählten Programms werden angezeigt.

Hinweis

- Um die Einstellungen für den nächsten Wochentag abzulesen, drücken Sie im Zustand von Schritt 7 die RESET-Taste (Rücksetzen), um in den Zustand von Schritt 5 zurückzuschalten. Wiederholen Sie Schritte 5 bis 7.
- Um aus Schritt 7 heraus die Einstellungen der nächsten Gruppe abzulesen, drücken Sie zweimal die RESET-Taste (Rücksetzen) oder eine der Gruppennummern-Tasten, um in den Zustand von Schritt 3 zu schalten. Wiederholen Sie Schritte 3 bis 7.
- Um das Ablesen der Programmeinstellungen zu beenden, drücken Sie die MENU-Taste (Menü).

Einstellen einer Externen Timer-Einheit

An dieser Zentralsteuerung können handelsübliche Timer angeschlossen werden. Stellen Sie die Innengeräte ein, die vom externen Timer gesteuert werden sollen. Das eingestellte Innengerät wird durch die Signale vom externen Timer gestartet und/oder gestoppt.

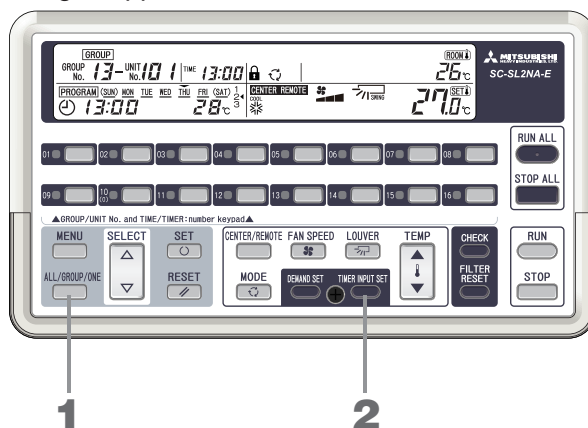

- 1. Drücken Sie die Taste ALL/GROUP/ONE (Alle/Gruppe/Einzelgerät) und wählen Sie **ALL**, **GROUP** oder **ONE**.**

Um alle gesteuerten Geräte einzustellen, wählen Sie **ALL**.
Um eine oder mehrere Gruppen einzustellen, wählen Sie **GROUP**, und drücken Sie dann die SELECT-Taste (Auswahl) (Δ oder ∇) zum Einstellen der Gruppennummer.
Um alle Gruppen auszuwählen, wählen Sie „88“.
Um eines oder mehrere Einzelgeräte einzustellen, wählen Sie **ONE**, und drücken Sie dann die SELECT-Taste (Auswahl) (Δ oder ∇) zum Einstellen der Gerätenummer.
- 2. Drücken Sie die Taste TIMER INPUT SET (Timer-Signal einstellen).**

Die Anzeige **(TIMER INPUT)** leuchtet auf.
Um eine andere Gruppe oder ein einzelnes Innengerät auszuwählen, wiederholen Sie Schritte 1 und 2.

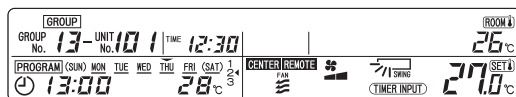

Hinweis

- Die Steuerung durch einen externen Timer funktioniert nur für Innengeräte, die auf **CENTER** oder **CENTER REMOTE** eingestellt sind.
- Um den Timer-Betrieb zu beenden, drücken Sie im Zustand von Schritt 1 die Taste TIMER INPUT SET (Timer-Signal) nochmals. Die Anzeige **(TIMER INPUT)** erlischt, und die durch den Timer gesteuerten Funktionen sind deaktiviert.
- Während der Steuerung durch den externen Timer blinkt die Anzeige **(TIMER INPUT)**.
- Auch während der Steuerung durch den externen Timer kann die geschaltete Funktion geändert werden.
- Während der Steuerung durch den externen Timer können die Geräteeinstellungen für den Timer nicht geändert werden.

Einstellen von Abruf-Einheiten

Eine Abruf-Funktion steht in dieser Zentralsteuerung nicht zur Verfügung.

Wenn eine Abrufsteuerung an dieser Zentralsteuerung angeschlossen wird, werden Abruffunktionen möglich. Bei Innengeräten, für welche Abruf eingestellt ist, ändern Signale vom externen Demand Controller die Betriebsart auf Gebläse und die CENTER/REMOTE-Einstellung (Zentralst./Fernbed.) auf **CENTER**.

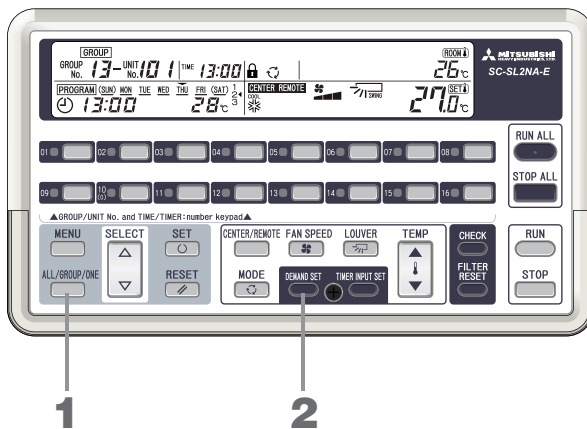

- 1. Drücken Sie die Taste ALL/GROUP/ONE (Alle/Gruppe/Einzelgerät) und wählen Sie **ALL**, **GROUP** oder **ONE**.**

Um alle gesteuerten Geräte einzustellen, wählen Sie **ALL**.
Um eine oder mehrere Gruppen einzustellen, wählen Sie **GROUP**, und drücken Sie dann die SELECT-Taste (Auswahl) (Δ oder ∇) zum Einstellen der Gruppennummer.
Um alle Gruppen auszuwählen, wählen Sie „88“.
Um eines oder mehrere Einzelgeräte einzustellen, wählen Sie **ONE**, und drücken Sie dann die SELECT-Taste (Auswahl) (Δ oder ∇) zum Einstellen der Gerätenummer.
- 2. Drücken Sie die Taste DEMAND SET (Abruf einst.).**

Die Anzeige **DEMAND** leuchtet auf.
Um eine andere Gruppe oder ein einzelnes Innengerät auszuwählen, wiederholen Sie Schritte 1 und 2.

Hinweis

- Wenn keine Signale mehr empfangen werden, schaltet die Betriebsart auf diejenige um, die vor dem Abruf gewählt war.
 - Um den Abrufbetrieb zu beenden, drücken Sie im Zustand von Schritt 1 die Taste DEMAND SET (Abruf einst.) nochmals. Der Abrufbetrieb ist deaktiviert.
 - Im Abrufbetrieb blinkt die Anzeige **DEMAND**.
 - Während des Empfangs von Abrufsignalen können die Einstellungen CENTER/REMOTE (Zentralst./Fernbed.) und die Betriebsart nicht geändert werden.
 - Bei einigen Jumper-Leitungseinstellungen wechselt die Einstellung CENTER/REMOTE (Zentralst./Fernbed.) nicht auf **CENTER**. Für weitere Informationen zu Jumper-Leitungseinstellungen wenden Sie sich bitte an Ihren Händler.
 - Während des Empfangs von Abrufsignalen können die Geräteeinstellungen für den Abruf nicht geändert werden.
- **Durch Einstellen des Schalters für die Steuerungsauswahl SW6 auf OFF (Aus) ist es möglich, die Bedienung durch lokale Fernbedienungen durch Signale von außen für Innengeräte, die auf Abruf eingestellt sind, zu unterbinden.**
- Wenn keine Abrufsignale mehr empfangen werden, kehrt die Einstellung CENTER/REMOTE (Zentralst./Fernbed.) in den ursprünglichen Zustand zurück. Die Betriebsart bleibt jedoch eingestellt und wechselt nicht zu . Für weitere Informationen zur Einstellung des Schalters für die Steuerungsauswahl wenden Sie sich bitte an Ihren Händler.

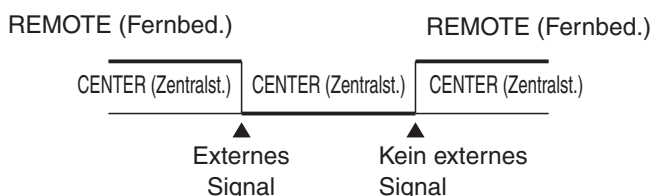

Wenn **INVALID INPUT** aufleuchtet

Dies wird angezeigt, wenn ein ungültiger Wert eingestellt oder ein ungültiger Bedienungsvorgang unternommen wird. Prüfen Sie die Tastenfunktion und den Betriebszustand des Gerätes (Einstellung CENTER/REMOTE (Zentralst./Fernbed.) usw.), und wiederholen Sie dann den Bedienungsvorgang.

Wenn die Betriebs-/Fehler-Anzeige rot aufleuchtet, oder wenn die Wartungsanzeige aufleuchtet oder blinkt

■ In der Klimaanlage liegt eine Fehlfunktion vor.

Die Betriebs-/Fehleranzeige der Gruppennummer des fehlerhaften Innengerätes leuchtet rot auf, die Wartungsanzeige leuchtet oder blinkt, und das fehlerhafte Innengerät stoppt den Betrieb. Wenn die angezeigte Geräte-Nummer die des fehlerhaften Innengerätes ist, blinkt die Wartungsanzeige.

■ Informieren Sie Ihren Händler über den „Fehler-Code“, den „unnormalen Betrieb“, „die Nummer des fehlerhaften Innengerätes“, usw.

Prüfmethode für die Nummer des Innengerätes, bei dem die Prüfanzeige leuchtet

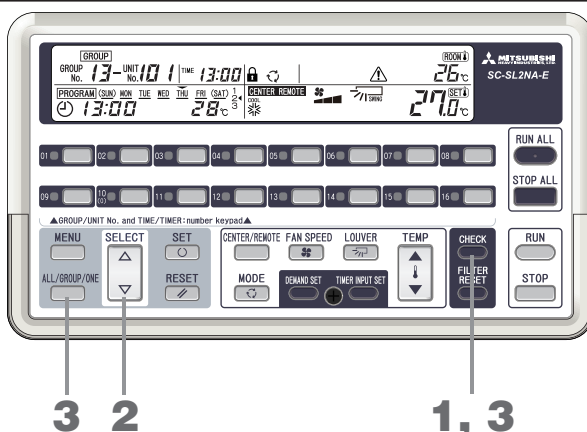

1. Drücken Sie die CHECK-Taste (Prüfung).

Die Anzeige **ONE** blinkt, und die Nummer des fehlerhaften Innengerätes und die entsprechende Gruppennummer (bei als Einzelgerät gesteuerten Geräten, „--“) werden angezeigt.

Wenn mehr als ein Innengerät fehlerhaft sind, wird die Nummer des Innengerätes mit der niedrigsten Nummer angezeigt. Die Abbildung zeigt die Anzeige bei einem Fehler (E59), der um 10:25 Uhr am 20. Dezember auftrat. (E59 zeigt an, dass der Fehler in einem Außengerät vorliegt, es muss demnach Außengerät Nr. 23 untersucht werden.)

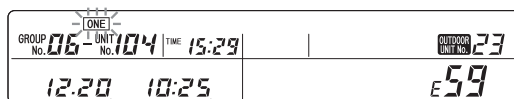

Zeitpunkt des Fehlers
Monat und Tag des Fehlers

Hinweis

Bei einigen Innengeräten wird die Nummer des Außengerätes nicht angezeigt.

<Wenn es mehr als ein fehlerhaftes Innengerät gibt>

2. Drücken Sie die Taste Δ .

Die Anzeige wechselt zur nächsthöheren Innengeräte-Nummer.

Wenn Sie die Taste ∇ drücken, werden die Nummern absteigend angezeigt.





3. Drücken Sie die CHECK-Taste (Prüfung) oder die Taste ALL/GROUP/ONE (Alle/Gruppe/Einzelgerät).

Die Anzeige **ONE** leuchtet auf, und die Anzeige zeigt den Betriebszustand des angezeigten Innengerätes an.

Wenn die Wartungsanzeige aufleuchtet oder blinkt

■ Der Zeitpunkt für die regelmäßige Wartung ist erreicht.

Wenn eines oder mehrere der gesteuerten Geräte eine Wartung erfordert, leuchtet oder blinkt die Wartungsanzeige. Teilen Sie Ihrem Händler den angezeigten Inhalt mit.

- Die Wartungsanzeige  leuchtet auf.
- Die Wartungsanzeige  und „1“ leuchten auf.
- Die Wartungsanzeige  und „2“ leuchten auf.
- Die Wartungsanzeige  und „BACKUP“ leuchten auf.

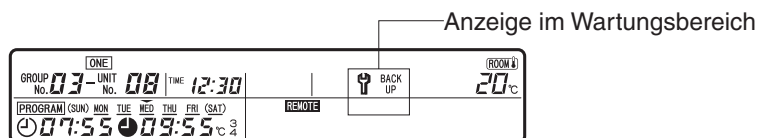

Vorsicht

Bitte beauftragen Sie Ihren Händler mit der Wartung. Diese Inspektion ist ein wesentlicher Bestandteil der Wartung. Bitte handeln Sie unverzüglich.

Fortwährender Betrieb ohne Wartung führt zu einem Ausfall der Anlage.

Hinweis

- Wenn auch nur ein fehlerhaftes Gerät vorhanden ist, kann die Gerätenummer eines zu wartenden Gerätes nicht abgelesen werden.
- Wenn das Gerät mit der angezeigten Nummer eine Wartung erfordert, blinkt die Wartungsanzeige.

Prüfmethode für die Nummer des Innengerätes, bei dem die Wartungsanzeige leuchtet

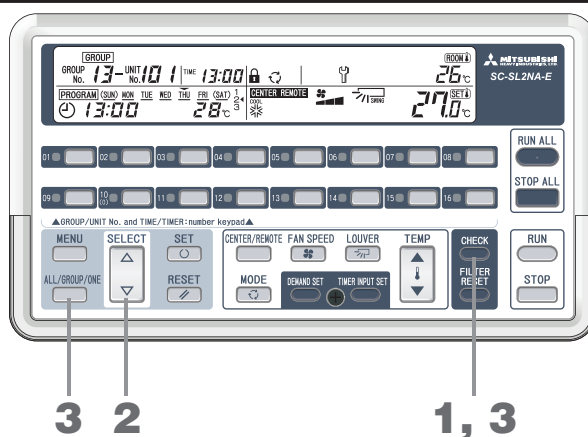

1. Drücken Sie die CHECK-Taste (Prüfung).

Die Anzeige **ONE** blinkt, und die Nummer des zu wartenden Innengerätes und die entsprechende Gruppennummer (bei als Einzelgerät gesteuerten Geräten, „-“) werden angezeigt.

<Wenn es mehr als ein zu wartendes Innengerät gibt>

2. Drücken Sie die Taste Δ .

Bei Geräten mit hoher Priorität (1 bis 5 auf Seite 33) werden die Nummern der Innengeräte aufsteigend angezeigt. Wenn Sie die Taste ∇ drücken, werden die Nummern absteigend angezeigt.

3. Drücken Sie die CHECK-Taste (Prüfung) oder die Taste ALL/GROUP/ONE (Alle/Gruppe/Einzelgerät).

Die Anzeige **ONE** leuchtet auf. Die Anzeige zeigt wieder den Betriebszustand des momentan angezeigten Innengerätes an.

Wenn das Filtersymbol aufleuchtet oder blinkt

■ Dies zeigt an, dass es an der Zeit ist, den Luftfilter zu reinigen. Reinigen Sie den Luftfilter.

Näheres zur Reinigung des Filters erfahren Sie in der Anleitung des entsprechenden Klimagerätes.

Wenn die kumulative Betriebsdauer auch nur eines der gesteuerten Innengeräte die eingestellte Zeit erreicht, leuchtet oder blinkt das Filtersymbol .

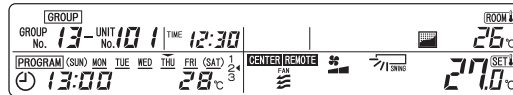

Hinweis

- Wenn auch nur ein fehlerhaftes Gerät vorhanden ist, kann die Gerätenummer eines zu reinigenden Gerätes nicht abgelesen werden.
- Wenn das Gerät mit der angezeigten Nummer eine Filterreinigung erfordert, blinkt das Filtersymbol.

Prüfmethode für die Nummer des Innengerätes, bei dem das Filtersymbol leuchtet

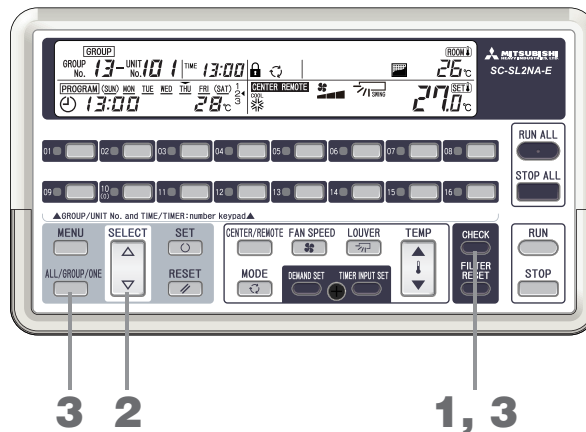

1. Drücken Sie die CHECK-Taste (Prüfung).

Die Anzeige **ONE** blinkt, und die Nummer des zu reinigenden Innengerätes und die entsprechende Gruppennummer (bei als Einzelgerät gesteuerten Geräten, „--“) werden angezeigt.

<Wenn es mehr als ein zu reinigendes Innengerät gibt>

2. Drücken Sie die Taste Δ .

Bei Geräten mit hoher Priorität (1 bis 5 auf Seite 33) werden die Nummern der Innengeräte aufsteigend angezeigt.





Wenn Sie die Taste ∇ drücken, werden die Nummern absteigend angezeigt.

3. Drücken Sie die CHECK-Taste (Prüfung) oder die Taste ALL/GROUP/ONE (Alle/Gruppe/Einzelgerät).

Die Anzeige **ONE** leuchtet auf. Die Anzeige zeigt wieder den Betriebszustand des momentan angezeigten Innengerätes an.

Hinweis

Wenn sowohl die Wartungsanzeige als auch das Filtersymbol aufleuchten, ist die Priorität der Anzeigereihenfolge 1 bis 5 auf der nächsten Seite.

1. Wenn die Wartungsanzeige  und „BACKUP“ leuchten	Das Außengerät läuft im Notbetrieb, und es ist eine Wartung erforderlich. Bitte wenden Sie sich an Ihren Händler.
2. Wenn die Wartungsanzeige  und „1“ leuchten	Der Zeitpunkt für die regelmäßige Wartung des Außengerätes wurde bereits überschritten. Bitte wenden Sie sich an Ihren Händler.
3. Wenn die Wartungsanzeige  und „2“ leuchten	Der Zeitpunkt für die regelmäßige Wartung des Außengerätes ist erreicht. Bitte wenden Sie sich an Ihren Händler.
4. Wenn die Wartungsanzeige  leuchtet	Dies ist ein Hinweis darauf, dass der Zeitpunkt für die regelmäßige Wartung des Innengerätes erreicht ist. Bitte prüfen Sie das Modell des Innengerätes und wenden Sie sich an Ihren Händler.
5. Wenn das Filtersymbol  leuchtet	Dies ist ein Hinweis darauf, dass es Zeit ist, den Luftfilter zu reinigen. Bitte reinigen Sie den Luftfilter.

Hinweis

Bis das fehlerhafte Innengerät repariert oder von der Steuerung ausgenommen wurde, werden nicht die Nummern von Innengeräten angezeigt, deren Wartungsanzeige oder Filtersymbol leuchten.

Nach Abschluss der Filterreinigung

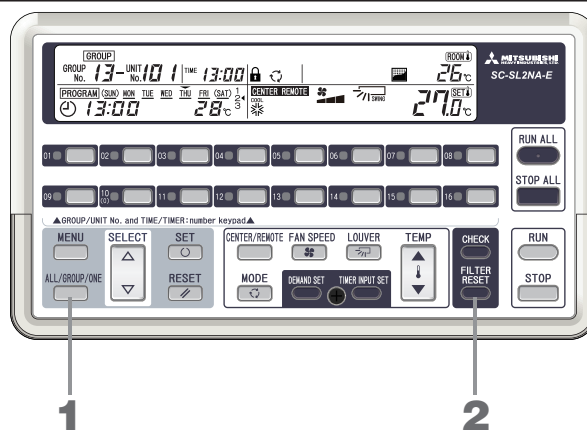

- Drücken Sie die Taste ALL/GROUP/ONE (Alle/Gruppe/Einzelgerät) und wählen Sie **ALL**, **GROUP** oder **ONE**.**
 - ALL(Alle) : Alle gesteuerten Geräte werden zurückgesetzt.
 - GROUP (Gruppe) : Alle Innengeräte der ausgewählten Gruppe werden zurückgesetzt. Um alle Gruppen auszuwählen, wählen Sie „88“.
 - ONE (Einzelgerät) : Nur das ausgewählte Innengerät wird zurückgesetzt.
Drücken Sie die SELECT-Taste (Auswahl) (Δ oder ∇), um das einzelne Innengerät auszuwählen.
- Drücken Sie die Taste FILTER RESET (Filtersymbol rücks.).**
Die kumulative Betriebszeit wird zurückgesetzt, und das Filtersymbol erlischt.
Um eine andere Gruppe oder ein einzelnes Innengerät auszuwählen, wiederholen Sie Schritte 1 und 2.

Hinweis

- Es ist ebenfalls möglich, die Zentralsteuerung so einzustellen, dass das Filtersymbol nicht erscheint. Bitte wenden Sie sich an Ihren Händler.

Wenn der Betriebszustand einiger oder aller zu steuernden Innengeräte nicht angezeigt wird

- Dies kann passieren aufgrund von Kommunikationsfehlern (Leistungsfehlern) oder aufgrund der Einstellungen dieser Zentralsteuerung. Bitte wenden Sie sich an Ihren Händler.

Was Sie vor dem Gebrauch wissen sollten

■ Anzeige der Temperatur am Lufteinlass

Wenn ein Innengerät in Betrieb ist, wird die Temperatur am Lufteinlass des angezeigten Gerätes angezeigt.

Niedriger als 0°C	: --°C
0 bis 49°C	: 0 bis 49°C in Schritten von 1°C
49°C oder höher	: Angezeigt als 49°C

■ Einstellung von ALL/GROUP/ONE(Alle/Gruppe/Einzelgerät)

- Wenn ALL(Alle) eingestellt ist : Die verschiedenen Einstellungen können für alle gesteuerten Geräte vorgenommen werden. Die Anzeige zeigt den Betriebszustand des momentan angezeigten Innengerätes an.
- Wenn GROUP (Gruppe) eingestellt ist : Die verschiedenen Einstellungen können für eine oder mehrere Gruppen vorgenommen werden. Die Anzeige zeigt den Betriebszustand des Innengerätes mit der niedrigsten Nummer in der Gruppe an.
- Wenn ONE (Einzelgerät) eingestellt ist : Die verschiedenen Einstellungen können für einzelne Geräte vorgenommen werden. Die Anzeige zeigt den Betriebszustand des momentan angezeigten Innengerätes an.

■ Kompensation eines Stromausfalls

Diese Zentralsteuerung besitzt eine Kompensationsfunktion bei Stromausfällen. Die Werkseinstellung hat Vorrang über die Programmeinstellungen.

Um dem Zustand vor dem Stromausfall Vorrang zu geben, oder um die Stromausfall-Kompensation auszuschalten, wenden Sie sich bitte an Ihren Händler.

■ Was ist die Stromausfall-Kompensation?

Wenn die Stromversorgung dieser nach einem Stromausfall wieder anläuft oder das Gerät eingeschaltet wird, sendet der Schaltkreis für Stromausfall-Kompensation automatisch Steuersignale entsprechend der Programmeinstellungen oder dem Betriebszustand, die/der vor dem Stromausfall gewählt war(en).

Es gibt folgende zwei Arten der Kompensation.

1. Priorität der Programmeinstellungen

Für den Betriebs-/Stoppzustand und die eingestellte Temperatur werden automatisch Signale gesendet für das Programm des Wochentags, an dem die Stromversorgung wiederhergestellt wird. Für andere Zustände (Betriebsart usw.), geben die Signale dem Zustand vor dem Stromausfall Vorrang. (Siehe 2.)

Wenn vor dem Stromausfall für den Tag, an dem der Strom wieder eingeschaltet wird, kein Programm eingestellt war, versucht die Steuerung, den Zustand vor dem Stromausfall wiederherzustellen. (Siehe 2.)

2. Priorität des Zustandes vor dem Stromausfall

Die Signale versuchen automatisch, den Zustand jedes Innengerätes vor dem Stromausfall wiederherzustellen. Innengeräte, die vor dem Stromausfall in Betrieb waren, nehmen diesen wieder auf.

3. Nichts unternehmen nach einem Stromausfall

Nachdem die Stromversorgung wiederhergestellt ist, sendet diese Zentralsteuerung überhaupt keine Signale.]

Hinweis

- Die Einstellungen für Gruppen, Einzelgeräte, Programme, Urlaub, externen Timer, Demand-Funktion, Betriebszustand (Betrieb/Stopp, Betriebsart, eingestellte Temperatur, CENTER/REMOTE (Zentralst./Fernbed.), Fernbedienungsfunktionen aktiviert/deaktiviert, Gebläsegeschwindigkeit, Stellung der Lüftungsöffnung) bleiben unabhängig von der Dauer des Stromausfalls erhalten.
- Datum und Uhrzeit bleiben bei Stromausfall bis zu 48 Stunden aktuell. Wenn die Stromversorgung nach einem Ausfall von mehr als 48 Stunden wiederhergestellt wird, zeigt das Display „--:--“, bitte stellen Sie daher Datum und Uhrzeit erneut ein.

■ Notstopp

(Die Bedienungsvorgänge hängen von den Jumper-Leitungseinstellungen ab. Für weitere Informationen zu Jumper-Leitungseinstellungen wenden Sie sich bitte an Ihren Händler.)

Wenn die Anzeige **ALL** blinkt, wird ein Notstoppsignal am Außenkontakt empfangen.

Alle von dieser Zentralsteuerung gesteuerten Geräte werden gestoppt, und die Einstellung CENTER/REMOTE (Zentralst./Fernbed.) schaltet auf **CENTER**. In diesem Zustand ist eine Bedienung über die lokalen Fernbedienungen nicht möglich.

Während des Notstoppsignals ist die Ausführung der Funktionen RUN (Betrieb) und CENTER/REMOTE (Zentralst./Fernbed.) dieser Zentralsteuerung nicht möglich.

Wenn der externe Kontakt nicht mehr empfangen wird, sind die Geräte gestoppt. (Die Anzeige **ALL** hört auf zu blinken und leuchtet stetig.)

Wenn der Kontakt jedoch innerhalb von 2 Minuten nach der Eingabe nicht mehr anliegt, bleibt die Anzeige so bestehen wie in den ersten 2 Minuten.

Bedenken Sie, dass nachdem der Kontakt nicht mehr anliegt, die Einstellung CENTER/REMOTE (Zentralst./Fernbed.) in den ursprünglichen Zustand zurückkehrt, die Geräte aber nicht in Betrieb gehen, bis Sie den RUN-Befehl (Betrieb) ausführen.

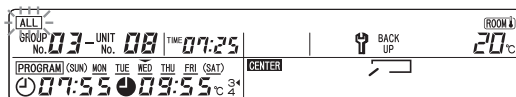

Fehlerprotokoll

■ Prüfmethode für Fehlerprotokoll (In Reihenfolge des Auftretens)

Sie können Monat, Tag und Uhrzeit ablesen, an dem ein Fehler auftrat, mit einem entsprechenden Fehler-Code für jedes fehlerhafte Innengerät.

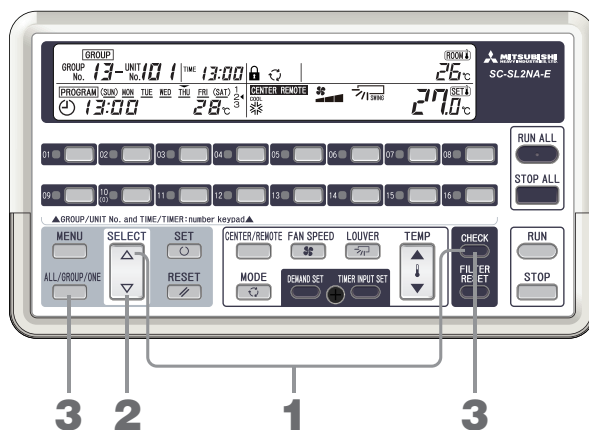

1. **Drücken Sie die CHECK-Taste (Prüfung) und die Taste Δ gleichzeitig.** Die Anzeige **ONE** blinkt, und der zuletzt aufgetretene Fehler wird angezeigt. Wenn kein Fehlerprotokoll vorliegt, wird **INVALID INPUT** angezeigt.

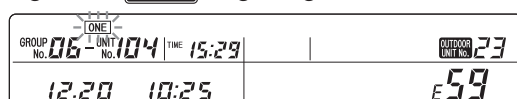

2. **Drücken Sie die Taste Δ oder ∇ , um die Nummer des Innengerätes auszuwählen.** Wenn Sie die Taste Δ drücken, wird der jeweils vorherige Fehler angezeigt. Wenn Sie die Taste ∇ drücken, hat dies den gegenteiligen Effekt.
3. **Drücken Sie die CHECK-Taste (Prüfung) oder die Taste ALL/GROUP/ONE (Alle/Gruppe/Einzelgerät).** Die Anzeige **ONE** leuchtet auf. Die Fehleranzeige erlischt, und die Anzeige zeigt den Betriebszustand des angezeigten Innengerätes an.

■ Fehlerprotokoll löschen

- **Wie Sie das Fehlerprotokoll für das angezeigte Innengerät löschen können**
Halten Sie, während das fehlerhafte Innengerät angezeigt wird, die Tasten CHECK (Prüfung) und RESET (Rücksetzen) mindestens eine Sekunde lang fest.
- **Wie Sie das Fehlerprotokoll für alle gesteuerten Innengeräte löschen können**
Halten Sie, während das fehlerhafte Innengerät angezeigt wird, die Tasten CHECK (Prüfung), RESET (Rücksetzen) und FILTER RESET (Filtersymbol rücks.) mindestens eine Sekunde lang fest.

■ Wie Sie das Fehlerprotokoll der angezeigten Gerätenummer ablesen können

Sie können Monat, Tag und Uhrzeit ablesen, an dem der jeweils letzte Fehler auftrat, mit einem entsprechenden Fehler-Code für jedes fehlerhafte Innengerät.

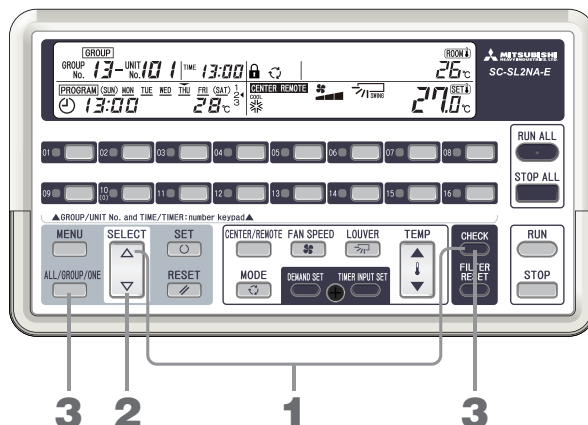

1. Drücken Sie die CHECK-Taste (Prüfung) und die Taste ▽ gleichzeitig.

Die Anzeige **ONE** blinkt, und Monat, Tag und Uhrzeit des jeweils letzten Fehlers des angezeigten Innengerätes werden angezeigt.

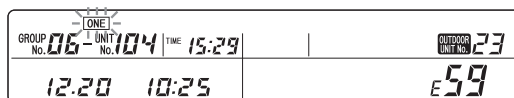

Wenn kein Fehlerprotokoll vorliegt, wird „E-“ angezeigt.

Sie können auch die Nummer des Außengerätes ablesen, das für das Gerät der angezeigten Nummer zuständig ist.

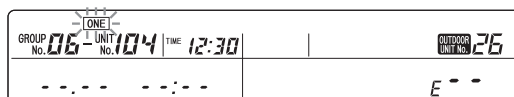

Hinweis

Bei einigen Innengeräten wird die Nummer des Außengerätes nicht angezeigt.

2. Drücken Sie die Taste △ oder ▽, um die Nummer des Innengerätes auszuwählen.

Wenn Sie die Taste △ drücken, wird die nächsthöhere Gerätenummer angezeigt. Wenn Sie die Taste ▽ drücken, wird die nächstniedrigere Gerätenummer angezeigt.

Die Einzelheiten des zuletzt aufgetretenen Fehlers des Gerätes werden angezeigt.

3. Drücken Sie die CHECK-Taste (Prüfung) oder die Taste ALL/GROUP/ONE (Alle/Gruppe/Einzelgerät).

Die Anzeige **ONE** leuchtet auf. Die Fehleranzeige erlischt, und die Anzeige zeigt den Betriebszustand des angezeigten Innengerätes an.

Hinweis

Das Fehlerprotokoll kann nicht aus dieser Anzeige heraus gelöscht werden.

Installation

Installieren Sie die Zentralsteuerung nicht an einem Ort, an dem Störungen vorhanden sind.

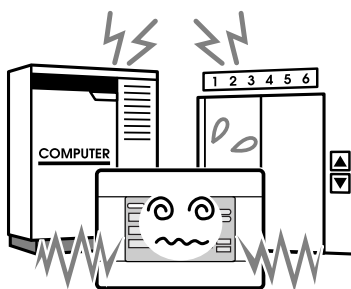

Wenn das Gerät in Nähe eines Computers, einer automatischen Tür, einem Fahrstuhl oder anderen Geräten mit Störfeldern installiert wird, kann dies zu fehlerhaftem Betrieb führen.

Installieren Sie die Zentralsteuerung nicht an einem sehr feuchten Ort oder dort, wo starke Vibrationen/Erschütterungen auftreten.

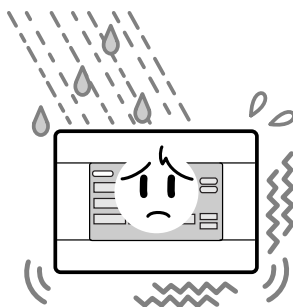

Bei Installation an Orten mit hoher Feuchtigkeit, Spritzwasser oder starken Vibrationen können ebenfalls Fehlfunktionen auftreten.

Vermeiden Sie auch Orte, die direktem Sonnenlicht oder anderen Wärmequellen ausgesetzt sind.

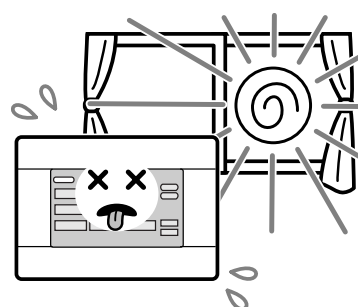

Auch bei Installation an Orten, die direktem Sonnenlicht oder anderen Wärmequellen ausgesetzt sind, treten evtl. Fehlfunktionen auf.

Kundendienst

- Halten Sie die folgenden Informationen bereit, wenn Sie eine Reparatur in Auftrag geben.

- Gerätename
- Installationsdatum
- Problembeschreibung, so genau wie möglich
- Adresse, Name, Telefonnummer

- Umbau

Da hierfür besondere Fähigkeiten erforderlich sind, wenden Sie sich bitte immer an Ihren Händler. In solchen Fällen ist der Umbau der Installation kostenpflichtig.

- Reparaturen nach der Garantiezeit.

Bitte wenden Sie sich an Ihren Händler. Die Garantiezeit beträgt ein Jahr ab Installationsdatum. Nach diesem Zeitraum werden Reparaturen berechnet. Bitte wenden Sie sich an Ihren Händler.

- Fragen

Für Reparaturen wenden Sie sich bitte an Ihren Händler.



AIR-CONDITIONING & REFRIGERATION SYSTEMS HEADQUARTERS

3-1, Asahi, Nishibiwajima-cho, Kiyosu, Aichi, 452-8561, Japan
<http://www.mhi.co.jp>

**MITSUBISHI HEAVY INDUSTRIES EUROPE, LTD.
AIR-CONDITIONER DIVISION**

3rd Floor Thavies Inn House 3-4 Holborn Circus London EC1N 2HA, ENGLAND
Tel : +44-20-7842-8171
Fax : +44-20-7842-8104
<http://www.mhie.com>

三菱重工业（上海）有限公司

中国上海市延安西路2299号 上海世贸商城2903-2906室 邮编:200336
Tel : +86-21-5876-3030
Fax : +86-21-5877-7330
<http://www.mhi-ac.com>

MITSUBISHI HEAVY INDUSTRIES AIR-CONDITIONERS AUSTRALIA, PTY. LTD.

9C Commercial Road Kingsgrove NSW 2208 PO BOX 318 Kingsgrove NSW 1480
Tel : +61-2-8571-7977
Fax : +61-2-8571-7992
<http://www.mhial.com.au>



MITSUBISHI HEAVY INDUSTRIES - MAHAJAK AIR CONDITIONERS CO., LTD.

200 Moo 4, Lat Krabang Industrial Estate Phase 3, Chalongkrung Road, Lamplatiw,
Lat Krabang, Bangkok 10520, Thailand
Tel : +66-2-326-0401
Fax : +66-2-326-0419
<http://www.maco.co.th/>

Grazie per aver scelto il Controllo centrale di Mitsubishi Heavy Industries, Ltd.

Prima di utilizzarla, leggere attentamente questo manuale per istruzioni sul funzionamento. Al termine, conservarlo in un luogo facilmente accessibile per un'eventuale consultazione futura. Sarà utile in caso di problemi di funzionamento. Leggere anche il manuale di istruzioni che accompagna il condizionatore d'aria.

Indice

■ Precauzioni per la sicurezza	2
■ Identificazione e funzione delle componenti	3
■ Impostazione dell'ora e della data.....	6
■ Definizione di impostazioni per gruppi	7
■ Definizione delle impostazioni per un'unità	9
■ Esclusione di unità dalla gestione	10
■ Impostazioni consecutive	11
■ Impostazione CENTER / REMOTE (CENTRALE / A DISTANZA)	13
■ Abilitazione / Disabilitazione delle operazioni relative a ciascuna funzione del controllo a distanza ...	14
■ Attivazione / Arresto di tutte le unità.....	15
■ Attivazione / Arresto di un gruppo	16
■ Attivazione / Arresto di un'unità.....	17
■ Impostazione dei dettagli di funzionamento	18
■ Impostazione di programmi	19
1. Impostazione dell'ora di attivazione (RUN) e dell'ora di arresto (STOP)	19
2. Impostazione di "RUN (ATTIVAZIONE) e TEMP (regolazione della temperatura) all'ora di attivazione" ...	21
3. Impostazione di "solo RUN (ATTIVAZIONE) all'ora di attivazione"	21
4. Impostazione di "Solo STOP all'ora di arresto".....	22
■ Definizione delle impostazioni per i periodi di vacanza	24
■ Verifica delle impostazioni dei programmi	26
■ Impostazione di un timer esterno	28
■ Impostazione di unità su richiesta	29
■ Quando si illumina 	30
■ Quando la spia del display FUNZIONAMENTO / ERRORE si illumina in rosso o la spia di verifica Δ si accende o lampeggia	30
Metodo di controllo del numero di unità interna per la quale si è accesa la spia Δ di VERIFICA.....	30
■ Quando la spia di manutenzione Ψ si accende o lampeggia	31
Metodo di controllo del numero di unità interna per la quale si è accesa la spia Ψ di manutenzione.....	31
■ Quando la spia di pulizia filtro  si accende / lampeggia	32
Metodo di controllo del numero di unità interna per la quale si è accesa la spia di  pulizia filtro	32
Al termine della pulizia del filtro.....	33
■ Quando non viene visualizzato lo stato di funzionamento di tutte o alcune delle unità interne di cui è stata impostata la gestione	34
■ Quello che c'è da sapere prima dell'uso	34
■ Cronologia errori	36
■ Installazione	38
■ Assistenza post-vendita	38

ITALIANO

■ PRECAUZIONI PER LO SMALTIMENTO DEI RIFIUTI



È possibile che sul controllo centrale sia apposto questo simbolo. Indica che le apparecchiature elettriche ed elettroniche da smaltire (RAEE nella direttiva 2002/96/CE) non devono essere eliminate con i normali rifiuti domestici. Il controllo centrale dovrà essere trattato presso un centro autorizzato per la riutilizzazione, il riciclaggio ed il recupero e non potrà essere smaltito con i normali rifiuti domestici. Per ulteriori informazioni, rivolgersi all'installatore o all'amministrazione locale.





Questo simbolo, stampato sulle batterie fornite con il controllo centrale, è un'informazione destinata all'utilizzatore finale in accordo all'allegato II dell'articolo 20 della direttiva europea 2006/66/CE.

Al termine della durata delle batterie le si deve eliminare separatamente dai rifiuti solidi urbani. Se sotto il simbolo sopra riportato appare altresì il simbolo di prodotto chimico significa inoltre che le batterie contengono metallo pesante in una determinata concentrazione, ad esempio Hg: mercurio (0,0005%), Cd: cadmio (0,002%) o Pb: piombo (0,004%).

Si raccomanda pertanto di eliminare le batterie nel modo corretto affidandole a un centro di raccolta differenziata locale oppure a un centro di riciclaggio.

Precauzioni per la sicurezza

- Per assicurare il perfetto funzionamento della controllo centrale, leggere attentamente queste "Precauzioni per la sicurezza" prima di utilizzare la console.
- Le precauzioni per la sicurezza vengono classificate come "⚠ PERICOLO" e "⚠ ATTENZIONE". Le precauzioni indicate nella colonna "⚠ PERICOLO" indicano che una manipolazione errata potrebbe avere conseguenze drammatiche come morte, gravi infortuni, ecc. "⚠ ATTENZIONE" segnala precauzioni da seguire per evitare problemi gravi, in funzione delle circostanze. Osservare rigorosamente queste precauzioni, in quanto sono essenziali per la sicurezza degli utenti.
- I simboli che appaiono di frequente nel testo hanno il seguente significato:

	Severamente proibito.		Osservare le istruzioni con estrema attenzione.		Assicurare un'efficace messa a terra.
---	-----------------------	---	---	---	---------------------------------------

- Dopo aver letto il manuale di istruzioni, conservarlo in un luogo accessibile per eventuali consultazioni future. Nel caso in cui l'operatore cambiasse, assicurarsi che il nuovo operatore venga in possesso del manuale.

PRECAUZIONI PER L'INSTALLAZIONE

⚠ PERICOLO

Il controllo centrale deve essere installato dal rivenditore o da un tecnico specializzato.



Si sconsiglia di installare da sé il controllo centrale, in quanto una manipolazione errata potrebbe provocare scosse elettriche o incendi.

⚠ ATTENZIONE

Eeguire obbligatoriamente una messa a terra.



Non collegare il filo di terra a tubi del gas, tubi dell'acqua, parafulmini o a un filo di massa collegato a telefoni. Una messa a terra inadeguata può provocare scosse elettriche.



In funzione del luogo di installazione, può essere necessario un interruttore automatico della corrente di dispersione.

La mancata installazione di un interruttore automatico della corrente di dispersione può provocare scosse elettriche. Rivolgersi al rivenditore.

PRECAUZIONI PER IL FUNZIONAMENTO

⚠ PERICOLO

Se il controllo centrale dovesse essere immerso in acqua in seguito ad una catastrofe naturale o un allagamento, rivolgersi al rivenditore.



Utilizzare il controllo centrale in queste condizioni può provocare guasti, scosse elettriche e/o incendi.



Se il controllo centrale dovesse presentare condizioni anomale, smettere di utilizzarlo, spegnere l'interruttore di alimentazione e rivolgersi al rivenditore.

Continuare ad utilizzare il controllo centrale in condizioni anomale può provocare guasti, scosse elettriche e/o incendi.

⚠ ATTENZIONE

Non maneggiare con le mani bagnate.



Si rischiano altrimenti scosse elettriche o guasti.

Non tirare il cavo di collegamento.



Se si stacca il filo centrale, si rischia un cortocircuito.

Non lavare il controllo centrale con acqua.



Si rischiano altrimenti scosse elettriche o guasti.

PRECAUZIONI PER LO SPOSTAMENTO O LA RIPARAZIONE

⚠ PERICOLO

Non modificare né smontare mai il controllo centrale. Per eventuali riparazioni, rivolgersi al rivenditore.



Riparazioni inadeguate comportano il rischio di scosse elettriche e/o incendi.



Per l'eventuale spostamento del controllo centrale, rivolgersi al rivenditore o a un tecnico.

Un'installazione non corretta del controllo centrale può provocare scosse elettriche e/o incendi.

Identificazione e funzione delle componenti

L'illustrazione sottostante raffigura il controllo centrale con lo sportello chiuso.

Per aprire lo sportello verso il basso, porre le mani nelle parti rientranti ai lati (sinistro e destro) e tirare verso di sé.

Spie FUNZIONAMENTO / ERRORE / CONTROLLO PERIODICO

Queste spie indicano lo stato di funzionamento di ciascun gruppo.

FUNZIONAMENTO: Accesa in verde Nel gruppo vi è almeno un'unità interna in funzione.

ARRESTO: Spenta Tutte le unità interne del gruppo sono ferme o non registrate (non collegate).

ERRORE: Accesa in rosso Almeno un'unità interna del gruppo funziona in modo anomalo.

Pulsanti FUNZIONAMENTO / ARRESTO GRUPPI

Questi pulsanti avviano / arrestano il gruppo specificato.

Pulsanti dei numeri GRUPPI

Sono utilizzati come pulsanti di selezione gruppo al momento dell'impostazione delle unità da gestire. Vengono utilizzati come tasti numerici per la regolazione della data e dell'ora. (In questo caso, 11-16 non sono utilizzati.)

Esempio: per immettere "09", premere il pulsante 10 (0), quindi il pulsante 09. Per immettere "12", premere il pulsante 01, quindi il pulsante 02. Se si premono in successione i pulsanti (01) e (02), e quindi il pulsante (03), viene visualizzato "23".

Display LCD

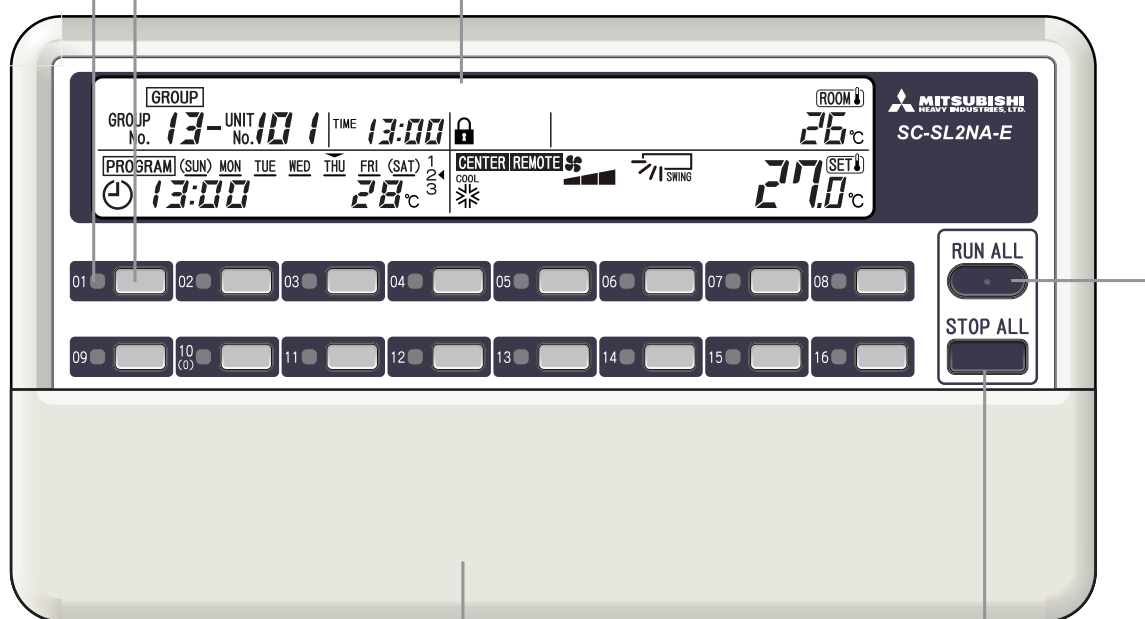

Sportello

Pulsante STOP ALL (interrompi tutti)

Arresta tutte le unità interne gestite.

Pulsante RUN ALL (esegui tutti)

Avvia tutte le unità interne gestite.

Nota

Le etichette per i pulsanti sono fornite con il controllo centrale. Indicare il gruppo connesso su ciascuna etichetta ed apporla nello spazio al di sopra del pulsante corrispondente.

L'illustrazione sottostante raffigura il controllo centrale con lo sportello aperto.
Sono inoltre illustrati, al fine di facilitare la spiegazione, tutti i contenuti del display LCD.

Visualizzazione CENTER / REMOTE (CENTRALE / A DISTANZA)

Indica se è attivo il controllo centrale o se sono attivi i controlli a distanza locali.

Visualizzazione PROGRAM SET (IMPOSTA PROGRAMMA)

Compare mentre si sta impostando un programma.

Visualizzazione TIME SET (IMPOSTA ORA)

Compare mentre è in corso l'impostazione di data e ora correnti.

Visualizzazione TIME (ORA)

Indica l'ora.

Visualizzazione GROUP SET (IMPOSTAZIONE GRUPPO)

Compare mentre è in corso l'impostazione delle unità da gestire.

Visualizzazione programmazione giorni della settimana

► è visualizzato al di sopra del giorno della settimana in cui ci si trova, mentre al di sotto di ciascun giorno della settimana per il quale è stato già impostato il programma è visualizzato _.

Visualizzazione ALL / GROUP / ONE (TUTTI / GRUPPO / UNO)

Indica se le operazioni del controllo centrale riguardano tutte le unità, un gruppo di unità o una sola unità.

Visualizzazione GROUP No. / UNIT No. (N° GRUPPO / N° UNITÀ)

Indica il numero del gruppo ed il numero di unità interne che vengono impostati o monitorati.

Visualizzazione PROGRAM (PROGRAMMA)

Visualizza il contenuto del programma impostato.

Visualizzazione PROGRAM No. (N° PROGRAMMA)

Visualizza i numeri dei programmi che sono stati impostati.

Visualizzazione del MODO

Indica la modalità di funzionamento.

Visualizzazione DEMAND (SU RICHIESTA)

Appare durante una richiesta in ingresso.

Pulsante MENU

Consente di selezionare il modo d'impostazione.

Pulsante ALL / GROUP / ONE (TUTTI / GRUPPO / UNO)

Consente di selezionare l'attivazione di ALL (tutti), GROUP (gruppo) o ONE (uno).

Pulsante SELECT (SELEZIONA) (▲ o ▼)

Questo pulsante è utilizzato principalmente per selezionare il numero del gruppo o dell'unità.

Pulsante SET (IMPOSTA)

Questo pulsante convalida le impostazioni.

Pulsante RESET (AZZERA)

Premendo questo pulsante durante la definizione delle impostazioni si annulla l'ultima operazione compiuta.

Pulsante CENTER / REMOTE (CENTRALE / A DISTANZA)

Questo pulsante seleziona il controllo centralizzato o il controllo a distanza locale.

Pulsante MODE (MODO)

Consente di selezionare la modalità di funzionamento.

Pulsante FAN SPEED (VELOCITÀ VENTILATORE)

Consente di regolare la velocità del ventilatore.

Pulsante DEMAND SET (IMPOSTAZIONE RICHIESTA)

Consente di impostare l'unità interna per il funzionamento a richiesta.

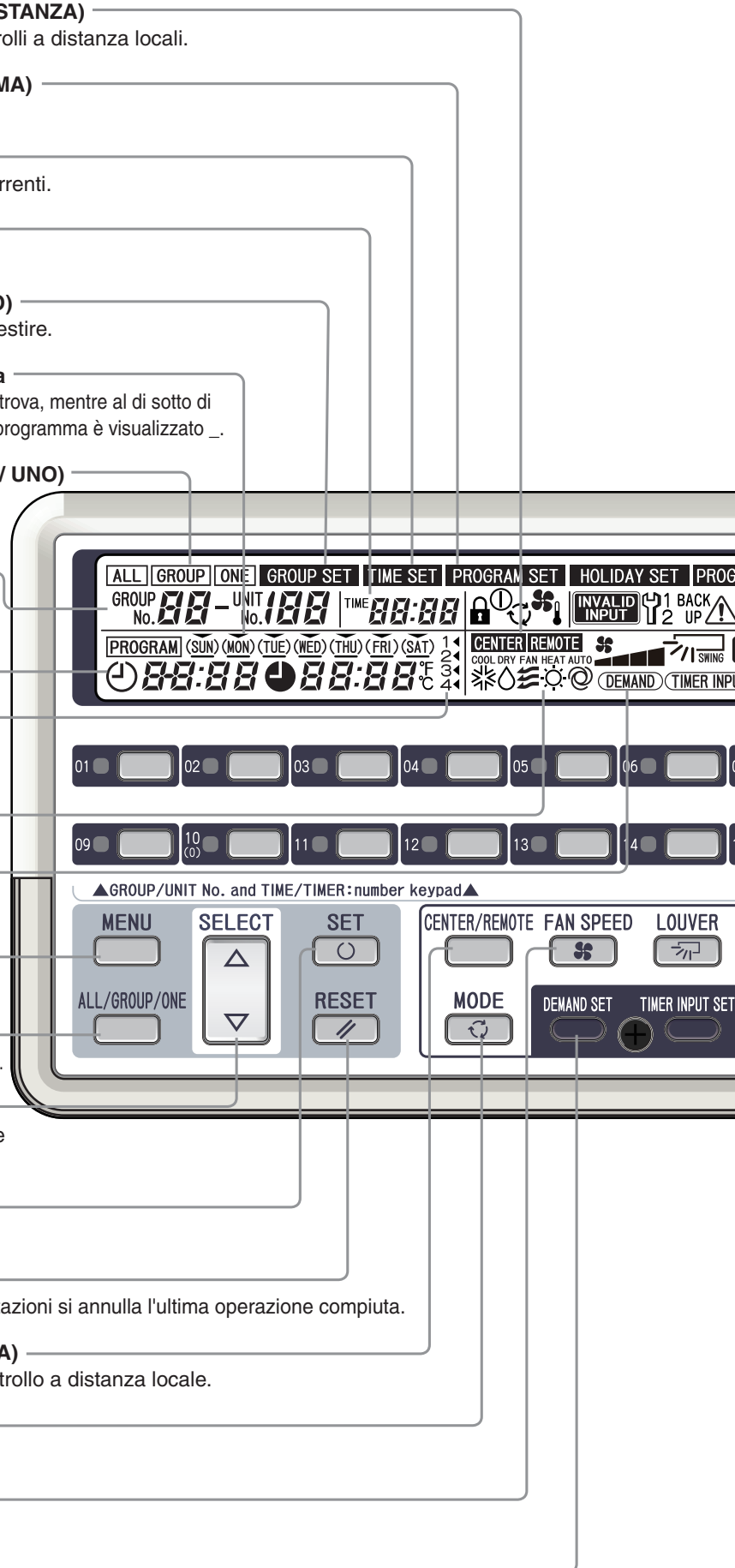

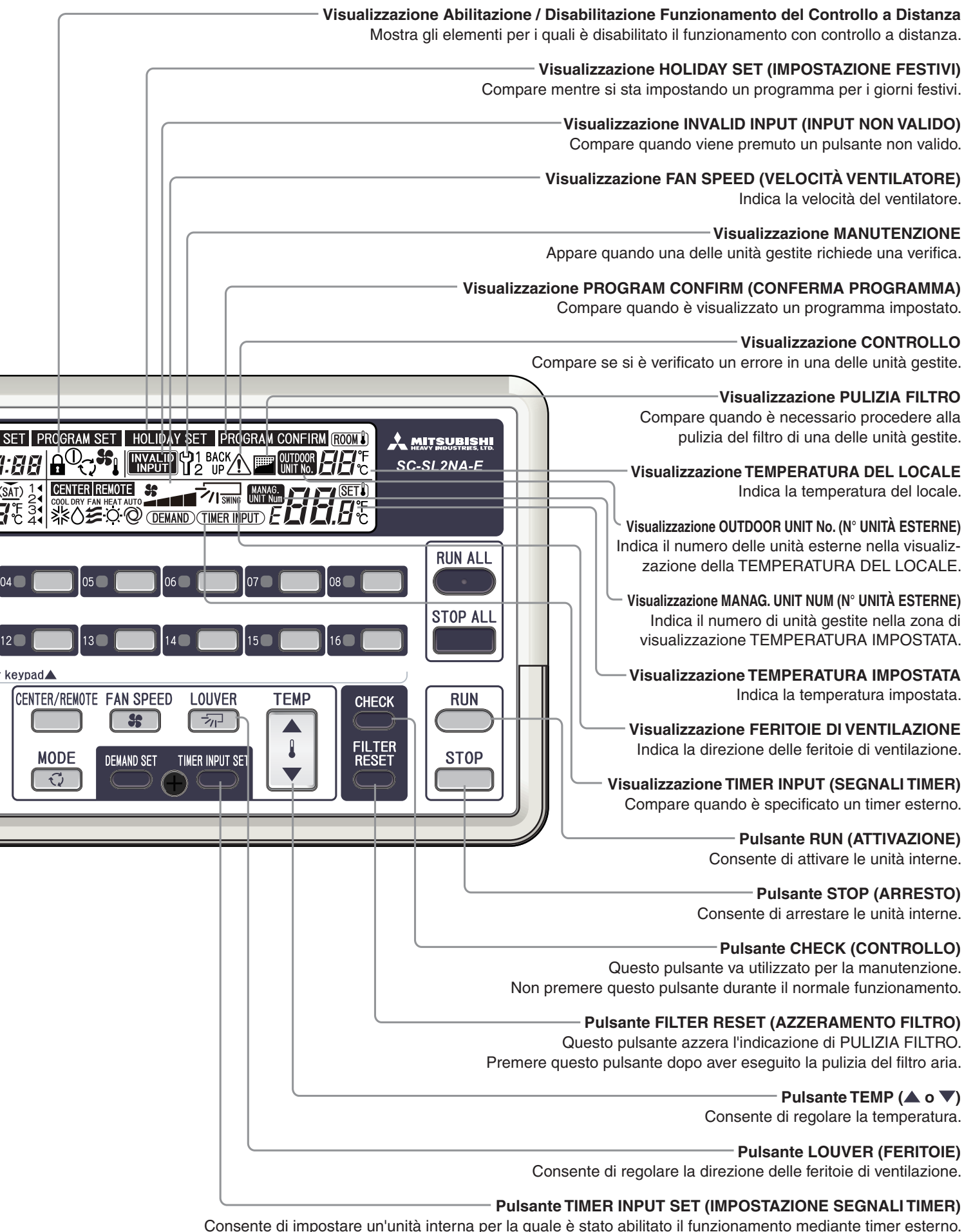

Impostazione dell'ora e della data

Il programma in esecuzione utilizza come standard la data e l'ora qui definite.
Fare attenzione ad impostare correttamente la data e l'ora.

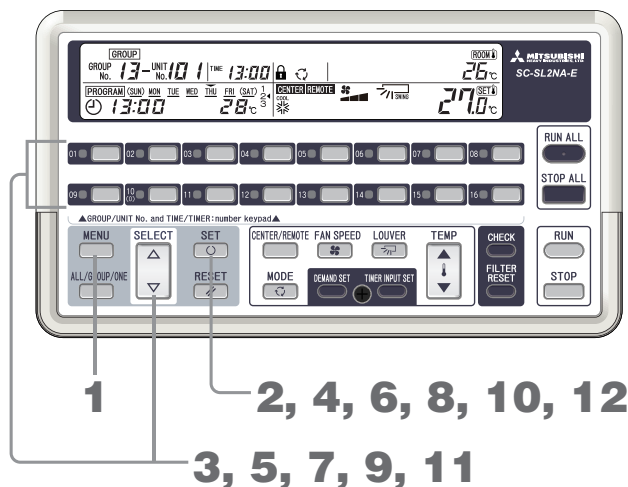

1. Premere il pulsante MENU e selezionare TIME SET.

Ogni volta che si preme questo pulsante, la visualizzazione passa all'elemento successivo nella sequenza indicata nello schema qui di seguito.



L'indicazione **TIME SET** lampeggia.

2. Premere il pulsante SET (IMPOSTA).

L'indicazione **TIME SET** si illumina e la visualizzazione dell'anno lampeggia.

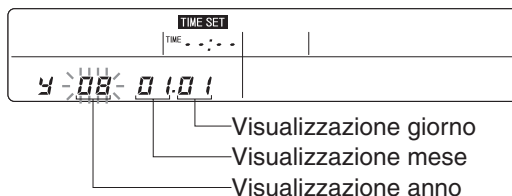

3. Premere il pulsante SELECT (Δ o ▽) o un pulsante numero GRUPPO per impostare l'anno.

Esempio: per immettere "09" con i pulsanti dei numeri GRUPPI per impostare il 2009, premere il pulsante 10 (0), quindi premere il pulsante 09.

4. Premere il pulsante SET (IMPOSTA).

La visualizzazione del mese lampeggia.

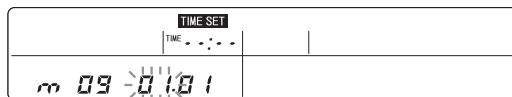

5. Premere il pulsante SELECT (Δ o ▽) o un pulsante numero GRUPPO per impostare il mese.

Esempio: per immettere "07" con i pulsanti dei numeri GRUPPI per impostare il mese di luglio, premere il pulsante 10 (0), quindi premere il pulsante 07.

6. Premere il pulsante SET (IMPOSTA).

La visualizzazione del giorno lampeggia.

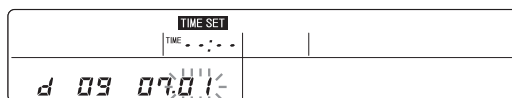

7. Premere il pulsante SELECT (Δ o ▽) o un pulsante numero GRUPPO per impostare il giorno.

Esempio: per immettere "20" con i pulsanti dei numeri GRUPPI per impostare il giorno 20, premere il pulsante 02, quindi premere il pulsante 10 (0).

8. Premere il pulsante SET (IMPOSTA).

La visualizzazione dell'ora lampeggia.

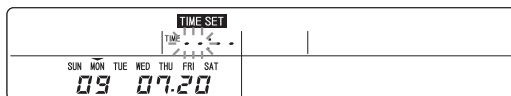

9. Premere il pulsante SELECT (Δ o ▽) o un pulsante numero GRUPPO per impostare l'ora (ore).

Quando si preme Δ o ▽, viene prima visualizzato 09:00. I pulsanti dei numeri GRUPPI per possono essere utilizzati come tasti numerici.

Esempio 1: "--:--" ⇒ Si preme il pulsante 10 (0). ⇒ "00:--" ⇒ Si preme il pulsante 08. ⇒ "08:--"

Esempio 2: "--:--" ⇒ Si preme il pulsante 01. ⇒ "01:--" ⇒ Si preme il pulsante 03. ⇒ "13:--"

10. Premere il pulsante SET (IMPOSTA).

La visualizzazione dell'ora (minuti) lampeggia.

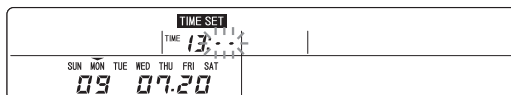

11. Premere il pulsante SELECT (Δ o ▽) o un pulsante numero GRUPPO per impostare l'ora (minuti).

I pulsanti dei numeri GRUPPI per possono essere utilizzati come tasti numerici.

Esempio: "13:00" ⇒ Si preme il pulsante 02. ⇒ "13:02" ⇒ Si preme il pulsante 06. ⇒ "13:26"

12. Premere il pulsante SET (IMPOSTA).

La data e l'ora correnti vengono confermate.

Vengono visualizzate per 2 secondi, quindi si torna alla normale visualizzazione.



Nota

- Per annullare un'impostazione in via di definizione, premere il pulsante MENU.
- Se si preme il pulsante RESET (AZZERA), l'ultima operazione compiuta viene annullata.
- Se l'ora impostata non è corretta, impostare l'ora corretta.
- Il margine di precisione dell'ora è di circa 10 minuti l'anno.

Definizione di impostazioni per gruppi

Impostare le unità interne che il controllo centrale gestirà come gruppi.

Importante

- Poiché alla consegna del controllo centrale tutte le unità interne sono impostate come non gestite, impostare sempre come unità da gestire le unità interne da controllare mediante questo controllo centrale.

Attenzione

- Questo controllo centrale non può gestire le unità interne prima che siano state definite le impostazioni per gruppi.
- Non effettuare impostazioni per gruppi nei due minuti successivi all'avvio o all'arresto di un'unità.

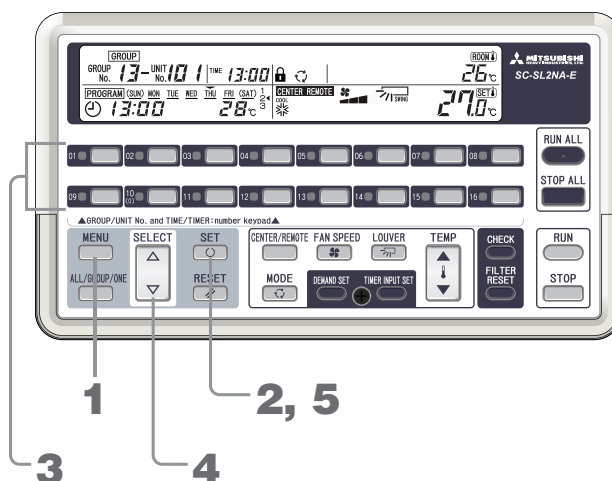

1. Premere il pulsante MENU e selezionare **GROUP SET.**

Ogni volta che si preme questo pulsante, la visualizzazione passa all'elemento successivo nella sequenza indicata nello schema qui di seguito.



L'indicazione **GROUP SET** lampeggia.

2. Premere il pulsante SET (IMPOSTA).

L'indicazione **GROUP SET** si illumina e lampeggia "01-00".

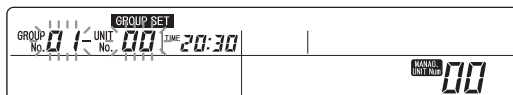

3. Premere il pulsante del numero GRUPPO da assegnare al gruppo da impostare.

Il numero gruppo selezionato lampeggia.

Esempio: 02-00

4. Premere il pulsante SELECT (SELEZIONA) (Δ o ∇) per impostare il numero dell'unità interna.

Il numero dell'unità selezionata lampeggia.

Esempio: 02-05

L'ordine di svolgimento delle operazioni **3** e **4** non è importante.

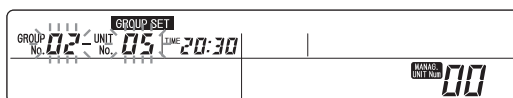

5. Premere il pulsante SET (IMPOSTA).

Il numero del gruppo ed il numero delle unità si illuminano e dopo 2 secondi lampeggiano.

Con questa operazione il numero unità visualizzato viene registrato nel numero gruppo visualizzato.

Se si registra un numero di unità che non era stato registrato in precedenza, il numero delle unità gestite aumenta.

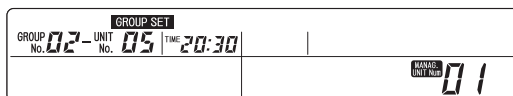

<Modifica del numero unità interne>

Per modificare un numero di unità interna nell'ambito dello stesso gruppo, ripetere le operazioni dei punti **4** e **5**.

<Modifica del numero gruppo>

Per modificare il numero del gruppo e definire le impostazioni per il gruppo, ripetere le operazioni dei punti da **3** a **5**.

Nota

- Per terminare l'impostazione o per annullare le impostazioni effettuate, premere il pulsante MENU.
- È possibile impostare unità con indirizzi consecutivi in un'unica operazione. Pagina 11

Definizione delle impostazioni per un'unità

Per gestire con questo controllo centrale un'unità interna senza registrarla in un gruppo, è possibile impostare la gestione di una singola unità procedendo come segue.

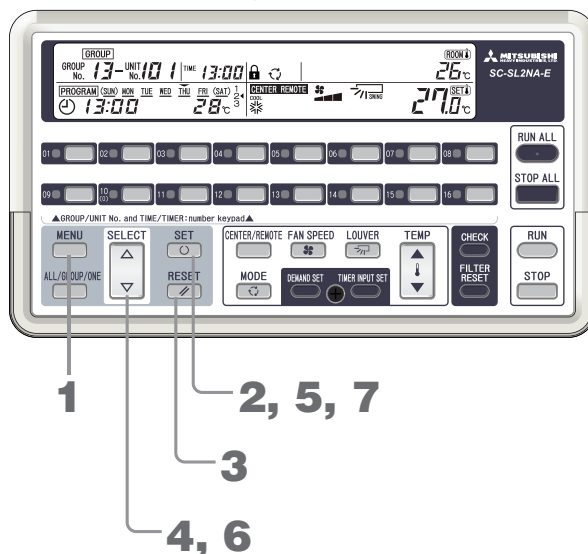

1. Premere il pulsante MENU e selezionare **GROUP SET**.

Ogni volta che si preme questo pulsante, la visualizzazione passa all'elemento successivo nella sequenza indicata nello schema qui di seguito.



L'indicazione **GROUP SET** lampeggia.

2. Premere il pulsante SET (IMPOSTA).

L'indicazione **GROUP SET** si illumina e lampeggia "01-00".

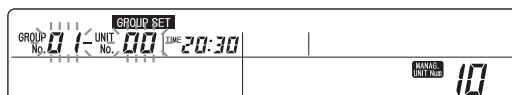

3. Premere il pulsante RESET (AZZERA).

Nella visualizzazione GROUP No. (N° GRUPPO) lampeggia "--".
Esempio: "-- - 00"

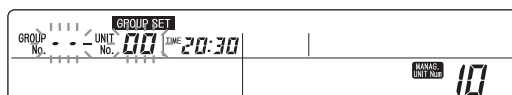

4. Premere il pulsante SELECT (SELEZIONA) (△ o ▽) per impostare il numero dell'unità interna.

Il numero dell'unità selezionata lampeggia.
Esempio: "-- - 05"

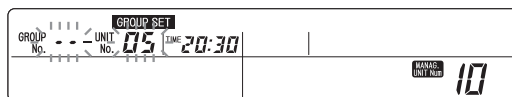

5. Premere il pulsante SET (IMPOSTA).

"- -" ed il numero dell'unità interna si illuminano e dopo 2 secondi lampeggiano.

Il numero dell'unità visualizzato è ora registrato per la gestione singola. Se si registra un numero di unità che non era stato registrato in precedenza, il numero delle unità gestite aumenta.

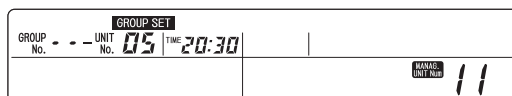

<Modifica del numero unità interne>

Per modificare il numero dell'unità interna e proseguire con impostazioni individuali, dopo il punto 5, ripetere le operazioni dei punti 6 e 7.

6. Premere il pulsante **SELECT (SELEZIONA)** (Δ o ∇) per impostare il numero dell'unità interna.

7. Premere il pulsante **SET (IMPOSTA)**.

Nota

- Per terminare l'impostazione o per annullare le impostazioni effettuate, premere il pulsante MENU.
- Con questo controllo centrale, un'unità interna impostata singolarmente non può essere impostata per il funzionamento nell'ambito di un programma o di un gruppo. Risponde ai comandi "RUN ALL" (esegui tutti), "STOP ALL" (interrompi tutti) ed arresto di emergenza.
- Se si preme un pulsante numero GRUPPO nelle operazioni descritte dal punto 3 al punto 7, è possibile definire un'impostazione di gruppo. Pagina 8 Punto 3
- Queste impostazioni possono essere definite anche mentre si procede alle impostazioni relative a gruppi (pagina 7).
- È possibile impostare unità con indirizzi consecutivi in un'unica operazione. Pagina 11

Esclusione di unità dalla gestione

Per escludere dalla gestione a gruppi o singola una serie di unità interne, procedere come segue.

Un'unità per la quale è stata impostata l'esclusione dalla gestione non risponde ai comandi "RUN ALL" (esegui tutti), "STOP ALL" (interrompi tutti) ed arresto di emergenza.

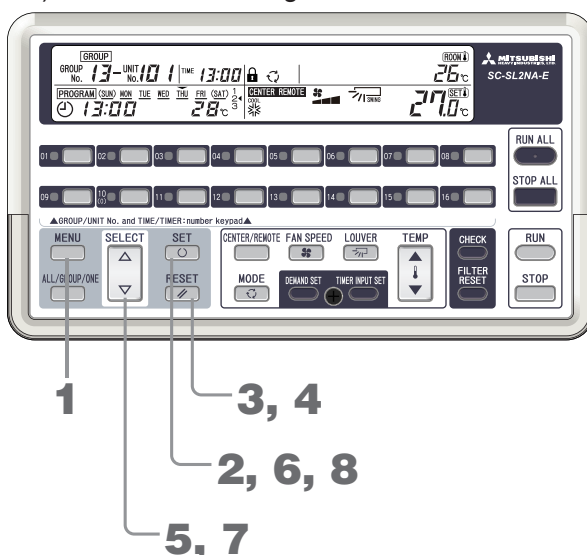

1. Premere il pulsante **MENU** e selezionare **GROUP SET**.

Ogni volta che si preme questo pulsante, la visualizzazione passa all'elemento successivo nella sequenza indicata nello schema qui di seguito.

Quando si seleziona **GROUP SET**, la visualizzazione **GROUP SET** lampeggia.



L'indicazione **GROUP SET** lampeggia.

2. Premere il pulsante **SET (IMPOSTA)**.

L'indicazione **GROUP SET** si illumina e lampeggia "01-00".

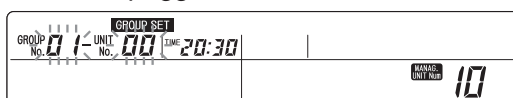

3. Premere il pulsante **RESET (AZZERA)**.

Nella visualizzazione GROUP No. (N° GRUPPO) lampeggia "--".

Esempio: "-- - 00"

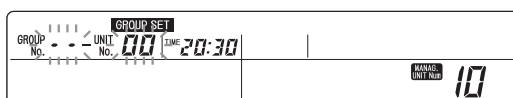

4. Premere il pulsante RESET (AZZERA).

La visualizzazione GROUP No. (N° GRUPPO) scompare.

Esempio: " 00"

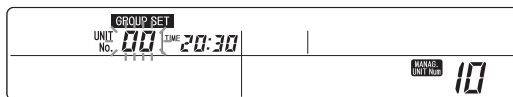

5. Premere il pulsante SELECT (SELEZIONA) (Δ o ▽) per impostare il numero dell'unità interna.

Il numero dell'unità selezionata lampeggia.

Esempio: " 05"

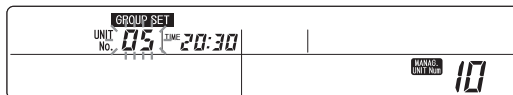

6. Premere il pulsante SET (IMPOSTA).

Il numero unità si illumina e dopo 2 secondi lampeggia.

Con questa operazione, il numero unità visualizzato viene registrato come non gestito.

Quando un numero unità registrato viene impostato come non gestito, il numero delle unità gestite diminuisce.

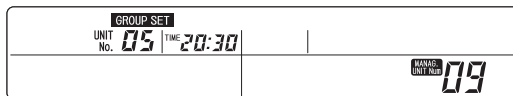

[Modifica del numero unità interne]

Per modificare il numero di unità interna e proseguire con l'impostazione di un'altra unità da escludere dalla gestione, dopo il punto 6 ripetere le operazioni dei punti 7 e 8.

7. Premere il pulsante SELECT (SELEZIONA) (Δ o ▽) per impostare il numero dell'unità interna.

8. Premere il pulsante SET (IMPOSTA).

Nota

- Per terminare l'impostazione o per annullare le impostazioni effettuate, premere il pulsante MENU.
- Se si preme un pulsante numero GRUPPO nelle operazioni descritte dal punto 3 al punto 8, è possibile definire un'impostazione di gruppo. ➔ Pagina 8 Punto 3
- Queste impostazioni possono essere definite anche mentre si procede alle impostazioni relative a gruppi (pagina 7).
- È possibile impostare unità con indirizzi consecutivi in un'unica operazione. ➔ Pagina 11

Impostazioni consecutive

Per impostare più unità interne con indirizzi consecutivi in un'unica operazione, eseguire le operazioni del punto 5 delle "Impostazioni per gruppi", del punto 5 di "Impostazione di One (una)" o del punto 6 di "Esclusione di unità dalla gestione", quindi procedere alle impostazioni descritte di seguito.

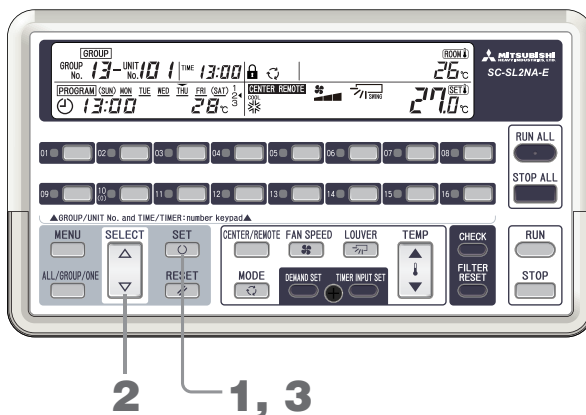

1. Premere il pulsante SET (IMPOSTA) (mantenere la pressione per almeno un secondo).

Le impostazioni consecutive iniziano dal numero di unità interna impostato. Nella visualizzazione UNIT No. è indicato "--". Il numero unità iniziale dell'impostazione consecutiva viene visualizzato illuminato, mentre l'unità finale è visualizzata lampeggiante nella colonna in fondo.

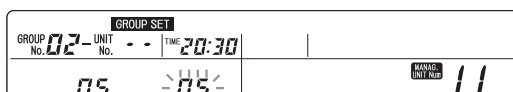

2. Premere il pulsante **SELECT (SELEZIONA)** (Δ o ∇) per selezionare il numero unità finale dell'impostazione consecutiva.

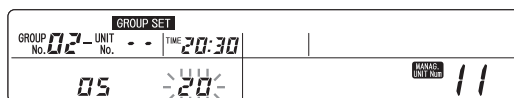

3. Premere il pulsante **SET (IMPOSTA)**.

Il numero unità finale dell'impostazione consecutiva si illumina ed inizia a lampeggiare dopo 2 secondi. Se si preme il pulsante **SELECT (SELEZIONA)** (Δ o ∇), la visualizzazione torna a 2.

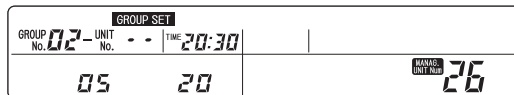

Nota

- Per terminare l'impostazione o per annullare le impostazioni effettuate, premere il pulsante **MENU**.
- Per terminare l'impostazione consecutiva, premere il pulsante **RESET (AZZERA)** o un pulsante numero **GRUPPO**.

Funzionalità utili

Il numero delle unità gestite al momento è preceduto dalla dicitura **MANAG. UNIT Num.**



- 02-05**
- Per registrare un'altra unità nello stesso gruppo → Premere il pulsante Δ o ∇ . → **02-06** → Premere il pulsante **SET (IMPOSTA)**.
 - Per registrare l'unità visualizzata in un altro gruppo → Premere il pulsante del numero **GRUPPO** corrispondente. → **04-05** → Premere il pulsante **SET (IMPOSTA)**.
 - Per registrare l'unità visualizzata come unità **ONE** (singola) → Premere il pulsante **RESET (AZZERA)**. → **---05** → Premere il pulsante **SET (IMPOSTA)**.
 - Per impostare l'esclusione dalla gestione dell'unità visualizzata → Premere il pulsante **RESET (AZZERA)**. → Premere il pulsante **RESET (AZZERA)**. → **05** → Premere il pulsante **SET (IMPOSTA)**.
 - Per terminare la registrazione del gruppo → Premere il pulsante **MENU**. → Si torna alla visualizzazione consueta.

Il numero massimo di unità che è possibile gestire è pari a 48 o 64, in funzione del modello delle unità interne collegate. Per gestire un maggior numero di unità, è necessario disporre di più di un controllo centrale di questo tipo. Rivolgersi al rivenditore.

Impostazione CENTER / REMOTE (CENTRALE / A DISTANZA)

Impostare la gestione centrale delle unità interne mediante il controllo centrale, oppure la gestione locale mediante i controlli a distanza forniti con ciascuna unità interna.

■ Contenuto dell'impostazione e abilitazione / disabilitazione delle operazioni mediante pulsanti

Contenuto delle impostazioni	Abilitazione / disabilitazione delle operazioni mediante pulsanti
CENTER (CENTRALE)	L'azionamento è possibile unicamente a partire dal controllo centrale. Non è possibile utilizzare il controllo a distanza delle unità interne.
CENTER and REMOTE (CENTRALE e A DISTANZA)	L'azionamento è possibile dal controllo centrale e dai controlli a distanza delle unità interne. La priorità è attribuita all'ultimo comando inviato.
REMOTE (A DISTANZA)	L'azionamento dal controllo centrale non è consentito. Per l'azionamento, utilizzare il controllo a distanza di un'unità interna.

• Impostazione

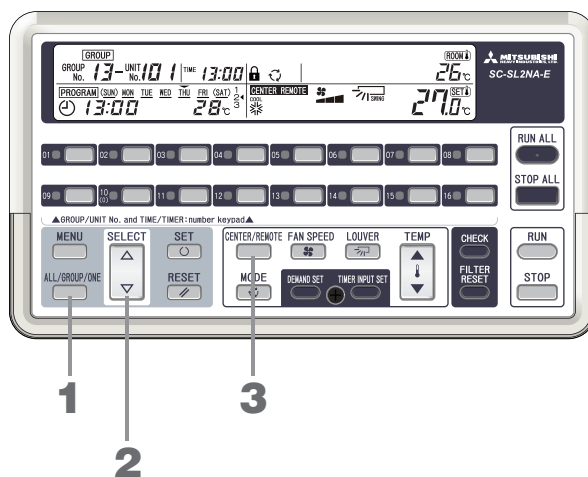

1. Premere il pulsante **ALL / GROUP / ONE (TUTTI / GRUPPO / UNO)** e selezionare **ALL**, **GROUP** o **ONE**.



Le opzioni sono visualizzate nell'ordine.

Selezionare tutte le unità interne, un gruppo di unità interne o una singola unità interna da avviare o arrestare.

2. Premere il pulsante **SELECT (SELEZIONA) (Δ o ∇)** per impostare il numero del gruppo o il numero dell'unità.

Se si seleziona ALL (tutti) durante l'Operazione 1, saltare l'Operazione 2.

Per selezionare tutti i gruppi, selezionare "88".

3. Premere il pulsante **CENTER/REMOTE (CENTRALE/A DISTANZA)** e selezionare **CENTER**, **REMOTE** o **CENTER REMOTE**.



Le opzioni sono visualizzate nell'ordine.

L'oggetto delle operazioni visualizzate è impostato.

Nota

- Quando sono collegati più controlli centrali alla stessa unità interna, definire la medesima impostazione (CENTER / REMOTE (CENTRALE / A DISTANZA)) su tutti i controlli.
- Se il circuito di commutazione a ponte J1 viene interrotto, il pulsante CENTER / REMOTE (CENTRALE / A DISTANZA) è disattivato.
Per ulteriori informazioni sulle regolazioni del circuito a ponte, rivolgersi al rivenditore.
- Questa impostazione non può essere effettuata durante una richiesta in ingresso o un comando di arresto di emergenza.

Abilitazione / Disabilitazione delle operazioni relative a ciascuna funzione del controllo a distanza

È possibile disabilitare alcune funzioni operative ("temperatura", "modalità di funzionamento", "velocità del ventilatore", "attivazione / arresto") per i controlli a distanza delle unità interne.

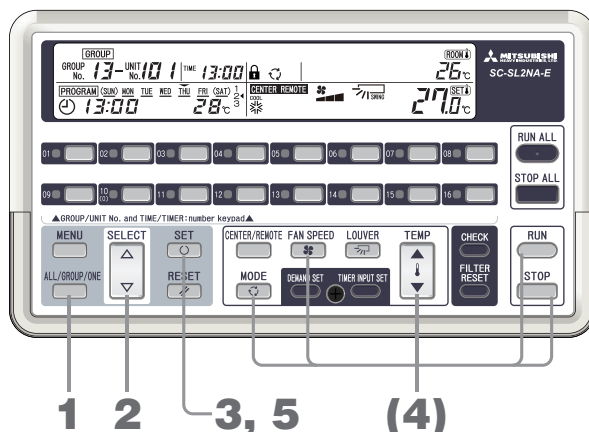

1. Mentre è visualizzato il normale display di funzionamento o arresto (quando cioè non ci si trova in nessuna modalità d'impostazione*), premere il pulsante ALL / GROUP / ONE (TUTTI / GRUPPO / UNO) e selezionare **ALL**, **GROUP** o **ONE**.

Le opzioni sono visualizzate nell'ordine.



* Le visualizzazioni **GROUP SET**, **TIME SET**, **PROGRAM SET**, **HOLIDAY SET** e **PROGRAM CONFIRM** sono tutte disattivate e non viene verificata nessuna unità (Pagine 29, 31, 35).

2. Premere il pulsante **SELECT (SELEZIONA)** (Δ o ∇) per impostare il numero del gruppo o il numero dell'unità. Se si seleziona ALL (tutti) durante l'Operazione 1, saltare l'Operazione 2. Per selezionare tutti i gruppi, selezionare "88".
3. Premere il pulsante **SET (IMPOSTA)**. Il simbolo del lucchetto lampeggia.

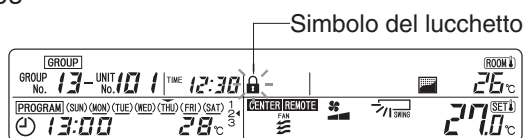

4. Premere il pulsante corrispondente alla funzione per la quale si vuole disabilitare il funzionamento del controllo a distanza (**TEMP** (Δ o ∇), **MODE (MODO)**, **FAN SPEED (VELOCITÀ VENTILATORE)** o **RUN/STOP (ATTIVAZIONE/ARRESTO)**).

Quando viene premuto un pulsante, la visualizzazione della funzione corrispondente si illumina.

Premendo di nuovo il medesimo pulsante, la visualizzazione scompare.

Le funzioni visualizzate sono disabilitate per i controlli a distanza.

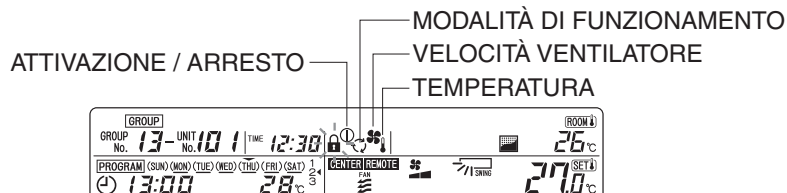

5. Premere il pulsante **SET (IMPOSTA)**.

Se si è disabilitato il funzionamento di almeno un controllo a distanza, il simbolo del lucchetto si illumina.

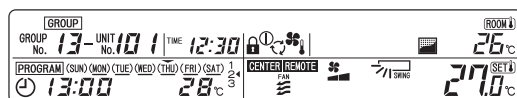

Nota

- Per annullare le impostazioni definite, premere il pulsante **RESET (AZZERA)**.
- Se il circuito di commutazione a ponte J1 viene interrotto, questa funzione è disabilitata. Per ulteriori informazioni sulle regolazioni del circuito a ponte, rivolgersi al rivenditore.
- Quando più unità interne sono collegate ad un controllo a distanza, la definizione di questa impostazione per qualsiasi unità interna si ripercuote sul rispettivo controllo a distanza.

Attivazione / Arresto di tutte le unità

La seguente procedura consente di avviare o arrestare tutte le unità interne gestite.

Metodo A

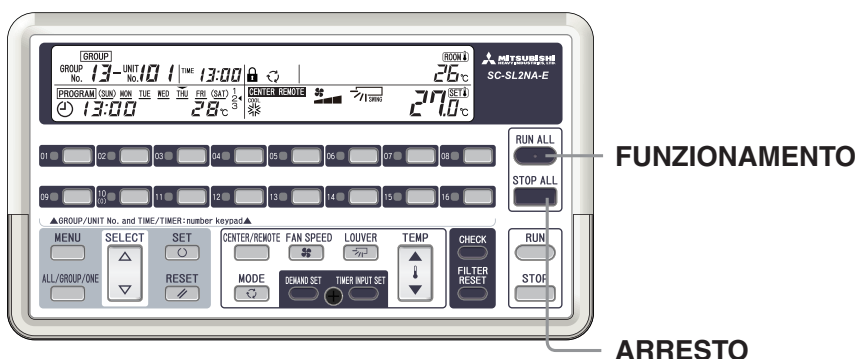

<FUNZIONAMENTO> Premere il pulsante RUN ALL (esegui tutti).

Si avviano tutte le unità interne gestite e la spia del display RUN/ERROR (ATTIVAZIONE/ERRORE) si illumina in verde.

< ARRESTO > Premere il pulsante STOP ALL (interrompi tutti).

Tutte le unità interne gestite si arrestano e la spia del display RUN/ERROR (ATTIVAZIONE/ERRORE) si spegne.

Metodo B

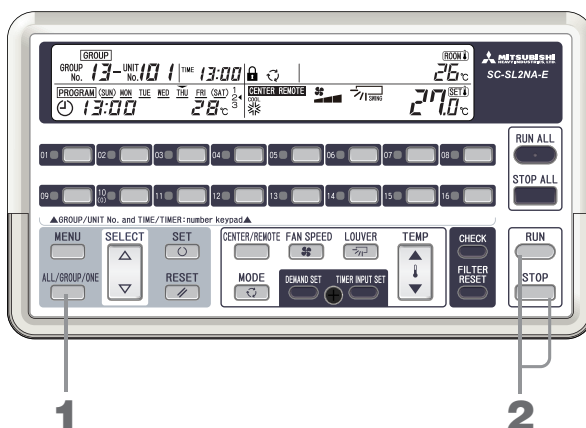

<FUNZIONAMENTO>

1. Premere il pulsante ALL / GROUP / ONE (TUTTI / GRUPPO / UNO) e selezionare ALL (TUTTI).



Le opzioni sono visualizzate nell'ordine.

2. Premere il pulsante RUN (ATTIVAZIONE).

< ARRESTO >

1. Premere il pulsante ALL / GROUP / ONE (TUTTI / GRUPPO / UNO) e selezionare ALL (TUTTI).



Le opzioni sono visualizzate nell'ordine.

2. Premere il pulsante STOP.

Nota

- È possibile definire l'impostazione CENTER / REMOTE (CENTRALE / A DISTANZA) solo per le unità interne impostate su CENTER (CENTRALE) o CENTER e REMOTE (CENTRALE e A DISTANZA). Questa operazione non è consentita sulle unità interne impostate unicamente su REMOTE (A DISTANZA).

Attivazione / Arresto di un gruppo

La seguente procedura consente di avviare o arrestare un gruppo.

Metodo A

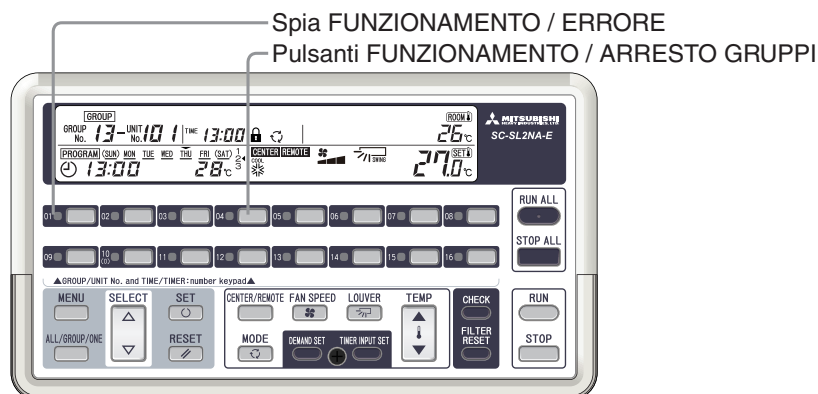

<FUNZIONAMENTO> Con i condizionatori d'aria non in funzione (visualizzazione RUN / ERROR (FUNZIONAMENTO / ERRORE) inattiva), premere il pulsante GROUP RUN / STOP (FUNZIONAMENTO / ARRESTO GRUPPI)

Si avviano tutte le unità interne del gruppo e la spia del display RUN/ERROR (FUNZIONAMENTO/ERRORE) si illumina in verde.

< ARRESTO > Con i condizionatori d'aria in funzione (spia del display RUN / ERROR (FUNZIONAMENTO / ERRORE) accesa in verde), premere il pulsante GROUP RUN / STOP (FUNZIONAMENTO / ARRESTO GRUPPI) di un gruppo.

Tutte le unità interne del gruppo si arrestano e la spia del display RUN / ERROR si spegne.

Metodo B

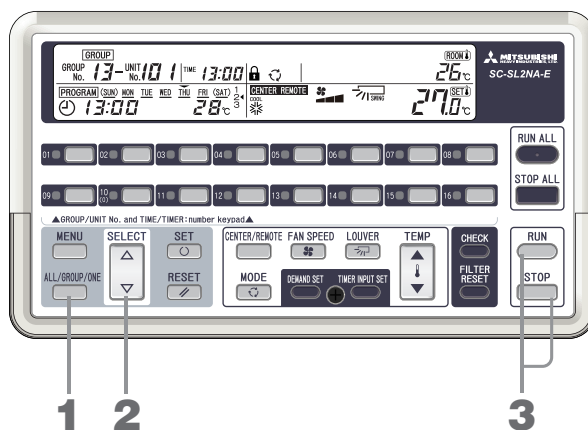

1. Premere il pulsante ALL / GROUP / ONE (TUTTI / GRUPPO / UNO) e selezionare GROUP (GRUPPO).



Le opzioni sono visualizzate nell'ordine.

2. Premere il pulsante SELECT (SELEZIONA) (Δ o ∇) per impostare il numero del gruppo da avviare o da arrestare.

Se si seleziona il Gruppo 88, vengono avviati o arrestati tutti i gruppi registrati.

3. Premere il pulsante RUN (ATTIVAZIONE) o STOP (ARRESTO).

Nota

- È possibile definire l'impostazione CENTER / REMOTE (CENTRALE / A DISTANZA) solo per le unità interne impostate su "CENTER" (CENTRALE) o "CENTER" e "REMOTE" (CENTRALE e A DISTANZA). Questa operazione non è consentita sulle unità interne impostate unicamente su "REMOTE" (A DISTANZA).

Attivazione / Arresto di un'unità

Segue la descrizione della procedura di attivazione delle unità interne.

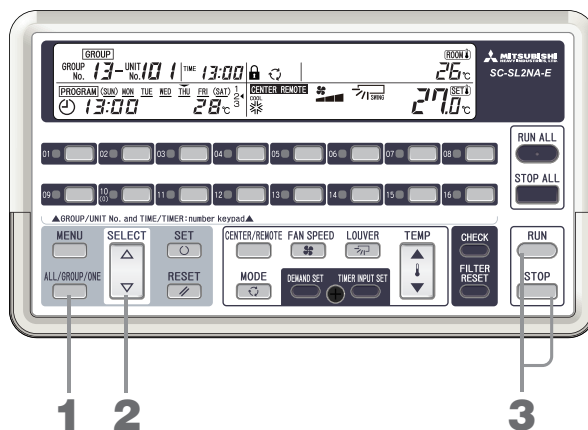

1. Premere il pulsante **ALL / GROUP / ONE** (TUTTI / GRUPPO / UNO) e selezionare **ONE**.



Le opzioni sono visualizzate nell'ordine.

2. Premere il pulsante **SELECT** (SELEZIONA) (Δ o ∇) per impostare il numero dell'unità interna da avviare o da arrestare.
3. Premere il pulsante **RUN** (ATTIVAZIONE) o **STOP** (ARRESTO).

Nota

- Questa operazione può essere eseguita solo per le unità interne la cui impostazione CENTER / REMOTE (CENTRALE / A DISTANZA) sia "CENTER" (CENTRALE) o "CENTER e REMOTE" (CENTRALE e A DISTANZA). L'operazione è disabilitata per le unità interne impostate su "REMOTE" (A DISTANZA).

<Esempio di visualizzazione in FUNZIONAMENTO>

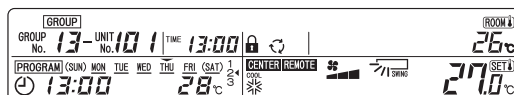

<Esempio di visualizzazione in ARRESTO>

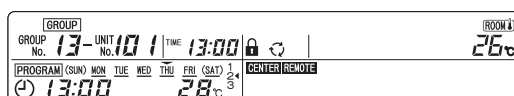

Impostazione dei dettagli di funzionamento

Le procedure descritte di seguito consentono di impostare la modalità di funzionamento, la temperatura, la velocità del ventilatore e la direzione delle feritoie di ventilazione.

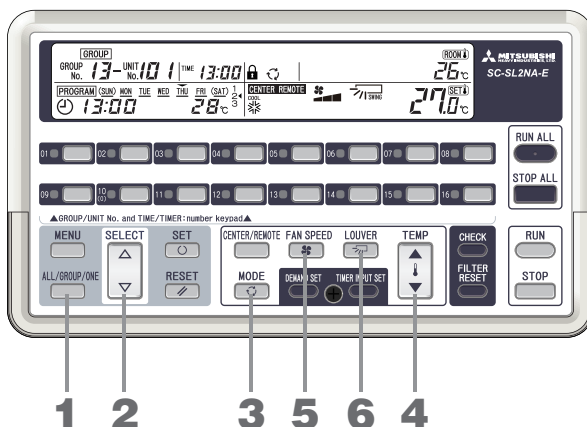

1. Premere il pulsante **ALL / GROUP / ONE** (TUTTI / GRUPPO / UNO) e selezionare **ALL**, **GROUP** o **ONE**.



Le opzioni sono visualizzate nell'ordine.

2. Premere il pulsante **SELECT** (SELEZIONA) (Δ o ∇) per impostare il numero del gruppo o il numero dell'unità.

Se si seleziona ALL (tutti) durante l'Operazione 1, saltare l'Operazione 2.

Per selezionare tutti i gruppi, selezionare "88".

3. Premere il pulsante **MODE** (MODO) e selezionare la modalità di funzionamento.



Le opzioni sono visualizzate nell'ordine.

Su alcuni modelli di unità interne, è possibile impostare un pulsante di selezione controllo in modo che sia visualizzato "AUTO". Per ulteriori informazioni sul pulsante di selezione controllo, rivolgersi al rivenditore.

4. Premere il pulsante **TEMP** (Δ or ∇) per impostare la temperatura.

Regolare tra 18,0°C e 30,0°C.

Nota

Le temperature da impostare nelle varie modalità

Cool (condizionatore)..... 26 a 28°C

Dry (deumidificazione) ... 21 a 24°C

Heat (riscaldamento)..... 22 a 24°C

Fun (ventilatore)..... Non è necessario impostare la temperatura.

5. Premere il pulsante **FAN SPEED** (VELOCITÀ VENTILATORE) e regolare la velocità del ventilatore.

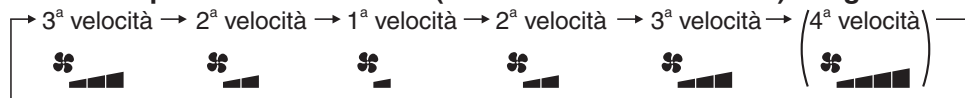

Le opzioni sono visualizzate nell'ordine.

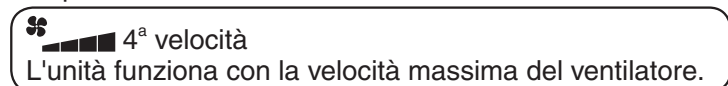

Su alcuni modelli di unità interna si può impostare un pulsante di selezione controllo per la visualizzazione di "4ª velocità".

Per ulteriori informazioni sul pulsante di selezione controllo, consultare il proprio distributore.

6. Premere il pulsante **LOUVER** (FERITOIE) e regolare la direzione delle feritoie di ventilazione.

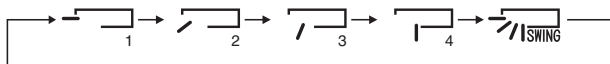

Le opzioni sono visualizzate nell'ordine.

7. Impostare l'**ABILITAZIONE / DISABILITAZIONE** di ogni funzione del controllo a distanza. Pagina 14

Nota

- Questa operazione può essere eseguita solo per le unità interne la cui impostazione CENTER / REMOTE (CENTRALE / A DISTANZA) sia "CENTER" (CENTRALE) o "CENTER e REMOTE" (CENTRALE e A DISTANZA). L'operazione è disabilitata per le unità interne impostate su "REMOTE" (A DISTANZA).
- Dopo il funzionamento mediante controllo centrale, possono trascorrere alcuni minuti prima che le impostazioni delle unità interne cambino.
- Per il funzionamento automatico, le unità interne commutano automaticamente tra "Raffreddamento" ⇔ "Riscaldamento" in funzione della differenza tra la temperatura impostata e la temperatura del locale, in modo da mantenere quest'ultima costante. (Ciò si applica solo ai sistemi a recupero di calore.)
- Quando si preme il pulsante TEMP e si aumenta o si riduce la temperatura impostata, le unità possono arrestarsi. Il fenomeno si verifica perché si è attivato il regolatore di temperatura, e non si tratta quindi di un problema di funzionamento.
- Per la deumidificazione, la velocità del ventilatore passa ciclicamente da moderata all'arresto, in funzione della temperatura della stanza.
- Per le unità interne con diverse modalità di funzionamento, in determinate unità interne sprovviste di funzionamento misto raffreddamento e riscaldamento, la visualizzazione "MODE" (MODO) lampeggia.
- Per alcuni modelli di unità interne, non è possibile impostare determinate operazioni. Consultare il manuale utente dell'unità interna.

Impostazione di programmi

Queste impostazioni vengono effettuate gruppo per gruppo.

Per ciascun giorno della settimana, è possibile definire fino a quattro impostazioni di attivazione / arresto, funzionamento / arresto, temperatura.

Possono essere impostati per un programma i seguenti quattro tipi di schemi.

1. RUN all'ora di attivazione, STOP all'ora di arresto
2. RUN e TEMP (regolazione della temperatura) all'ora di attivazione
3. Solo RUN all'ora di attivazione
4. Solo STOP all'ora di arresto

1. Impostazione dell'ora di attivazione (RUN) e dell'ora di arresto (STOP)

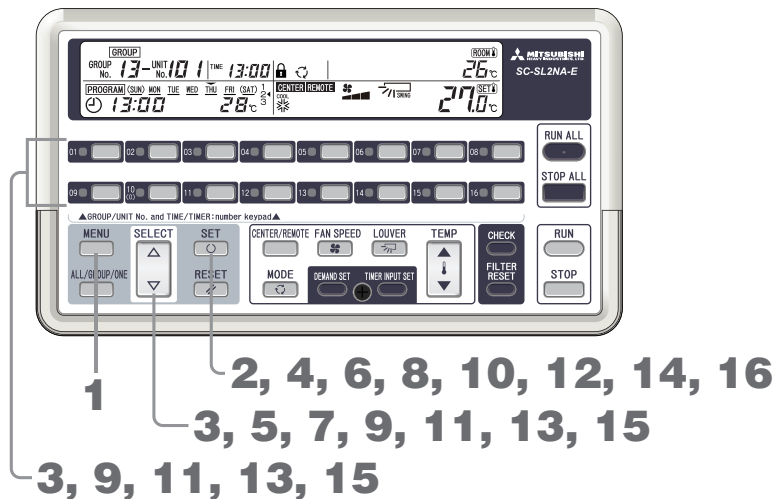

1. Premere il pulsante MENU e selezionare PROGRAM SET.

Ogni volta che si preme questo pulsante, la visualizzazione passa all'elemento successivo nella sequenza indicata nello schema qui di seguito.



L'indicazione PROGRAM SET lampeggia.

2. Premere il pulsante SET (IMPOSTA).



3. Premere il pulsante SELECT (Δ o ∇) o un pulsante numero GRUPPO per il gruppo da impostare.

Per impostare lo stesso programma per tutti i gruppi, selezionare "88".

4. Premere il pulsante SET (IMPOSTA).

È stato impostato il gruppo per il quale sarà definito il programma.

5. Premere il pulsante SELECT (SELEZIONA) (Δ o ∇) per impostare il giorno della settimana.

Allineare il segno \blacktriangledown al giorno della settimana da programmare.

Se si preme Δ , il segno \blacktriangledown si sposta a destra lampeggiando. Se si preme ∇ , il segno \blacktriangledown si sposta a sinistra.

Se si preme Δ , il segno \blacktriangledown al di sopra di "Mon to Fri" (da lunedì a venerdì), "Mon to Sat" (da lunedì a sabato) o "Sun to Sat" (tutti i giorni) lampeggia una volta. Pertanto, per definire le medesime impostazioni per questi giorni, selezionare "Mon to Fri" (da lunedì a venerdì), "Mon to Sat" (da lunedì a sabato) o "Sun to Sat" (tutti i giorni).

SUN MON \blacktriangledown TUE WED THU FRI SAT



6. Premere il pulsante SET (IMPOSTA).

È stato impostato il giorno della settimana da programmare.

7. Premere il pulsante SELECT (SELEZIONA) (Δ o ∇) per selezionare il numero di programma.

Se si preme ∇ , il segno \blacktriangleleft accanto al numero si sposta verso il basso lampeggiando. Se si preme Δ , il segno \blacktriangleleft si sposta verso l'alto.

1 \blacktriangleleft
2
3
4



8. Premere il pulsante SET (IMPOSTA).

È stato impostato il numero di programma.



9. Premere il pulsante SELECT (Δ o ∇) o un pulsante numero GRUPPO per impostare l'ora di attivazione (ore).

10. Premere il pulsante SET (IMPOSTA).

L'ora di attivazione (ore) si illumina e viene impostata.



11. Premere il pulsante SELECT (Δ o ∇) o un pulsante numero GRUPPO per impostare l'ora di attivazione (minuti).

12. Premere il pulsante SET (IMPOSTA).

L'ora di attivazione (ore) lampeggia ed è stata impostata.



13. Premere il pulsante SELECT (Δ o ∇) o un pulsante numero GRUPPO per impostare l'ora di arresto (ore).

14. Premere il pulsante SET (IMPOSTA).

L'ora di arresto (ore) lampeggia ed è stata impostata.



15. Premere il pulsante SELECT (Δ o ∇) o un pulsante numero GRUPPO per impostare l'ora di arresto (minuti).

16. Premere il pulsante SET (IMPOSTA).

L'ora di arresto (minuti) è impostata e la programmazione è completa. Sotto il giorno della settimana impostato si illumina il segno "_" (TUE \rightarrow TUE) e la visualizzazione corrisponde all'immagine seguente.

("_" indica che è stato impostato un programma per il giorno della settimana visualizzato).

Selezionare il numero del programma successivo.



2. Impostazione di "RUN (ATTIVAZIONE) e TEMP (regolazione della temperatura) all'ora di attivazione"

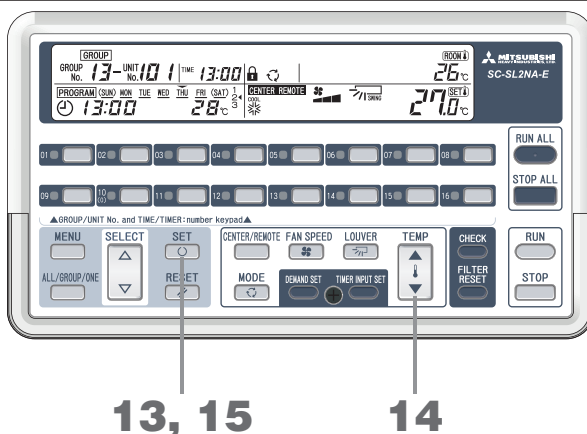

1 a 12. Immettere l'ora di attivazione.

Eseguire le operazioni da 1 a 12 descritte alle pagine 19 e 20.

13. Mentre per l'ora di arresto (ore) è visualizzato "--", premere il pulsante SET (IMPOSTA).

Se si preme il pulsante RESET (AZZERA) quando è impostata l'ora di arresto, per l'ora di arresto (ore) viene visualizzato "--".



14. Premere il pulsante TEMP (▲ or ▼) per impostare la temperatura.

15. Premere il pulsante SET (IMPOSTA).

La temperatura è impostata e la programmazione è completa. Sotto il giorno della settimana impostato si illumina il segno "_" (TUE→TUE) e la visualizzazione corrisponde all'immagine seguente.

Selezionare il numero del programma successivo.



3. Impostazione di "solo RUN all'ora di attivazione"

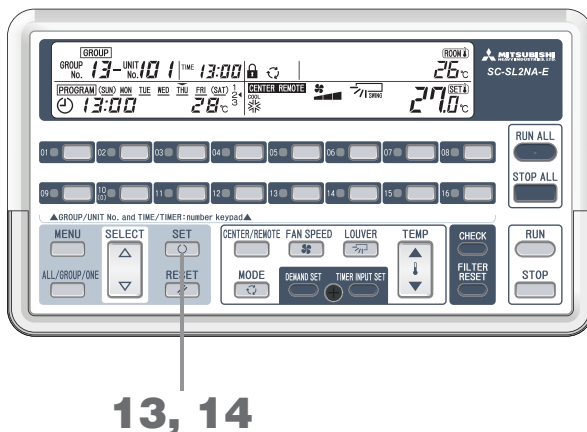

1 a 12. Immettere l'ora di attivazione.

Eseguire le operazioni da 1 a 12 descritte alle pagine 19 e 20.

13. Mentre per l'ora di arresto (ore) è visualizzato "--", premere il pulsante SET (IMPOSTA).

Se si preme il pulsante RESET (AZZERA) quando è impostata l'ora di arresto, per l'ora di arresto (ore) viene visualizzato "--".



14. Quando è visualizzato "--" °C, premere il pulsante SET (IMPOSTA).

Se si preme il pulsante RESET (AZZERA) mentre lampeggia la visualizzazione della temperatura, nella parte del display in cui viene indicata la temperatura impostata sarà visualizzato "--" °C.



L'impostazione è terminata. Sotto il giorno della settimana impostato (TUE→TUE) si illumina il segno "_" e la visualizzazione corrisponde all'immagine seguente. Selezionare il numero del programma successivo.

4. Impostazione di "solo STOP all'ora di arresto"

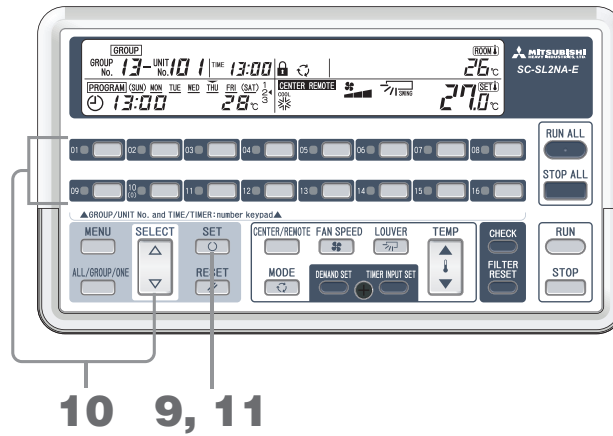

Da 1 a 8. Impostare il numero del programma.

Eseguire le operazioni da 1 a 8 descritte alle pagine 19 e 20.

9. Mentre per l'ora di attivazione (ore) è visualizzato "--", premere il pulsante SET (IMPOSTA).

Se si preme il pulsante RESET (AZZERA) quando è impostata l'ora di attivazione, per l'ora di attivazione (ore) viene visualizzato "--".



10. Premere il pulsante SELECT (Δ o ∇) o un pulsante numero GRUPPO per impostare l'ora di arresto (ore).

11. Premere il pulsante SET (IMPOSTA).

L'ora di arresto (ore) lampeggia ed è stata impostata.



12. Premere il pulsante SELECT (Δ o ∇) o un pulsante numero GRUPPO per impostare l'ora di arresto (minuti).

13. Premere il pulsante SET (IMPOSTA).

Viene impostata l'ora di arresto (minuti) e l'impostazione è terminata. Sotto il giorno della settimana impostato (TUE→TUE) si illumina il segno "_" e la visualizzazione corrisponde all'immagine seguente. Selezionare il numero del programma successivo.



Riepilogo delle procedure d'impostazione

(1) Selezionare **PROGRAM SET**.

(2) Selezionare il numero del gruppo da impostare.

(3) Selezionare il giorno della settimana da impostare.

(4) Selezionare il numero di programma.

(5) Impostare il contenuto del programma.

1. Ora di attivazione/ arresto	2. Ora di attivazione e TEMP (impostazione della tem- peratura)	3. Solo RUN all'ora di attiva- zione	4. Solo STOP all'ora di arresto
(5-1) Impostare l'ora di attivazione.	Impostare l'ora di attivazione.	Impostare l'ora di attivazione.	Impostare l'ora di attivazione a "--:--".
(5-2) Impostare l'ora di arresto.	Impostare l'ora di arresto a "--:--".	Impostare l'ora di arresto a "--:--".	Impostare l'ora di arresto.
(5-3)	Impostare la temperatura.	Impostare la temperatura a "--" °C.	

■ Impostazione del giorno della settimana successivo

1. Al punto 7 o oltre, premere il pulsante RESET (AZZERA) per tornare al punto 5 (quando lampeggia la selezione del giorno della settimana ◀). ➔ Pagine 19 e 20
2. Eseguire le operazioni del punto 5 per selezionare il giorno della settimana da impostare, quindi proseguire con il punto 6 o i punti successivi.

■ Impostazione del gruppo successivo

1. Al punto 5 o oltre, premere il pulsante RESET (AZZERA) per tornare al punto 3 (quando lampeggia il numero gruppo corrispondente al giorno). ➔ Pagine 19 e 20
2. Eseguire le operazioni del punto 3 per selezionare il numero gruppo da impostare, quindi proseguire con il punto 4 o i punti successivi.

■ Terminare l'impostazione o annullare le impostazioni definite

Premere il pulsante MENU.

■ Copia dei contenuti impostati

Mentre è illuminato **PROGRAM SET**, è possibile copiare in un altro gruppo tutti i contenuti dei programmi impostati per il gruppo visualizzato.

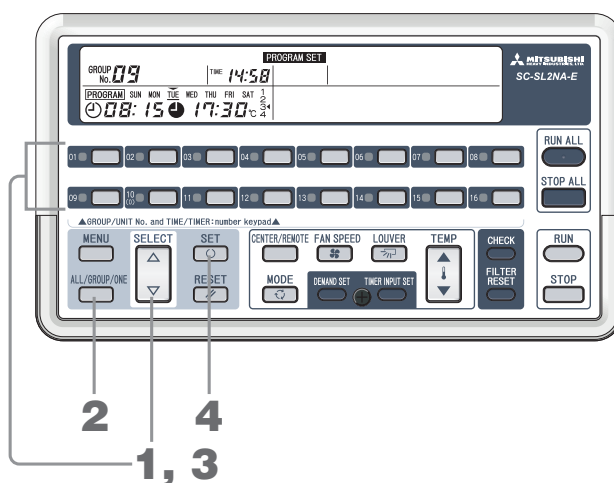

1. Premere il pulsante SELECT (△ o ▽) o un pulsante numero GRUPPO per selezionare il numero del gruppo da cui effettuare la copia.
2. Premere il pulsante ALL/GROUP/ONE (TUTTI/GRUPPO/UNO) per selezionare la destinazione della copia.



Le opzioni sono visualizzate nell'ordine.

Per copiare i programmi del gruppo visualizzato in tutti i gruppi, selezionare **ALL**.

Per copiare i programmi del gruppo visualizzato in un gruppo specifico, selezionare **GROUP**.



3. Premere il pulsante SELECT (△ o ▽) o un pulsante numero GRUPPO per selezionare il numero del gruppo verso cui effettuare la copia.
Se si seleziona **ALL** al punto 2, viene visualizzato "88" (tutti i gruppi) e questa operazione non è necessaria.

4. Premere il pulsante SET (IMPOSTA).

Vengono copiati i contenuti delle impostazioni dei programmi per tutti i giorni della settimana. Il gruppo destinatario della copia si illumina per 2 secondi, quindi lampeggia.

<Modifica del numero del gruppo destinatario della copia>

Dopo il punto 4, eseguire le operazioni dei punti 3 e 4.

<Terminare la copia>

Premere il pulsante ALL / GROUP / ONE (TUTTI / GRUPPO / UNO) per annullare la selezione di **ALL** o **GROUP**. Questa operazione pone fine alla copia del programma e riporta all'impostazione dei programmi.

Nota

- Se per l'ora di attivazione e l'ora di arresto è impostata la stessa ora per lo stesso giorno, l'impostazione dell'ora di arresto è prioritaria.
- Se le impostazioni vengono definite due volte per la stessa data e la stessa ora, la priorità viene assegnata al numero di programma inferiore.
- Per porre fine alla definizione delle impostazioni o per annullare un'impostazione in via di definizione, premere il pulsante MENU.
- Se è visualizzato "--:--" sia per l'ora di attivazione che per l'ora di arresto, il programma viene annullato.
- Le ore impostate non devono necessariamente seguire l'ordine dei numeri di programma.

Definizione delle impostazioni per i periodi di vacanza

Questa impostazione può "disattivare" temporaneamente le impostazioni dei programmi definite per qualsiasi gruppo e giorno della settimana.

Annullando l'impostazione per i periodi di vacanza si riabilitano le impostazioni dei programmi. L'uso di questa impostazione per i giorni festivi della settimana consente di risparmiare.

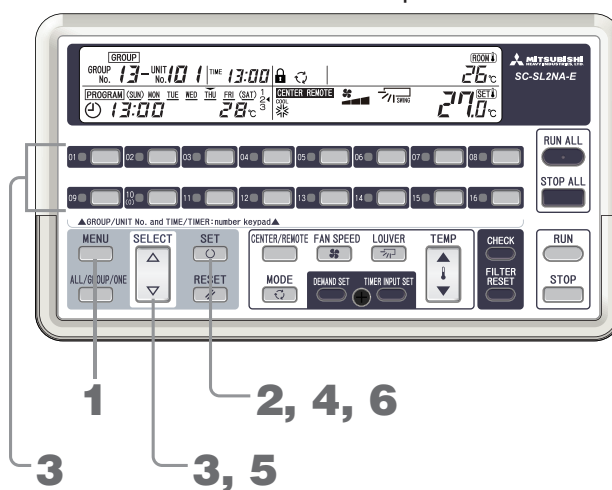

1. Premere il pulsante MENU e selezionare **HOLIDAY SET**.

Ogni volta che si preme questo pulsante, la visualizzazione passa all'elemento successivo nella sequenza indicata nello schema qui di seguito.



L'indicazione **HOLIDAY SET** lampeggia.

2. Premere il pulsante SET (IMPOSTA).

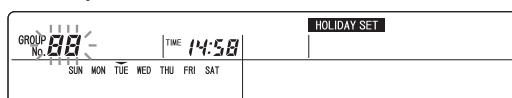

3. Premere il pulsante SELECT (Δ o ∇) o un pulsante numero GRUPPO per selezionare il numero del gruppo da impostare.

Per selezionare tutti i gruppi, selezionare "88".

4. Premere il pulsante SET (IMPOSTA).

Il numero del gruppo è stato definito.

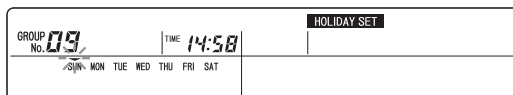

5. Premere il pulsante SELECT (SELEZIONA) (Δ o ∇) per selezionare il giorno della settimana.

Allineare il segno ◀ sopra i giorni della settimana al giorno da programmare come festivo. Se si preme Δ, il segno ◀ si sposta a destra lampeggiando. Se si preme ∇, il segno ◀ si sposta a sinistra.

6. Premere il pulsante SET (IMPOSTA).

Il giorno della settimana da definire come festivo è stato impostato. () si illumina in corrispondenza del giorno festivo e viene visualizzato quanto segue.

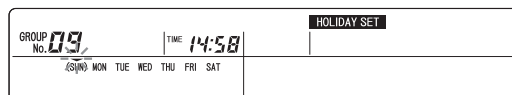

Nota

- Per impostare come festivi più giorni della settimana, ripetere le operazioni dei punti 5 e 6.
- Per impostare il gruppo successivo come festivo, nello stato corrispondente al punto 5, premere un pulsante numero gruppi o il pulsante RESET (AZZERA) per tornare allo stato corrispondente al punto 3. Ripetere le operazioni descritte ai punti da 3 a 6.
- Per porre fine alla definizione delle impostazioni o per annullare un'impostazione in via di definizione, premere il pulsante MENU.

■ Annullamento dell'impostazione di un giorno festivo

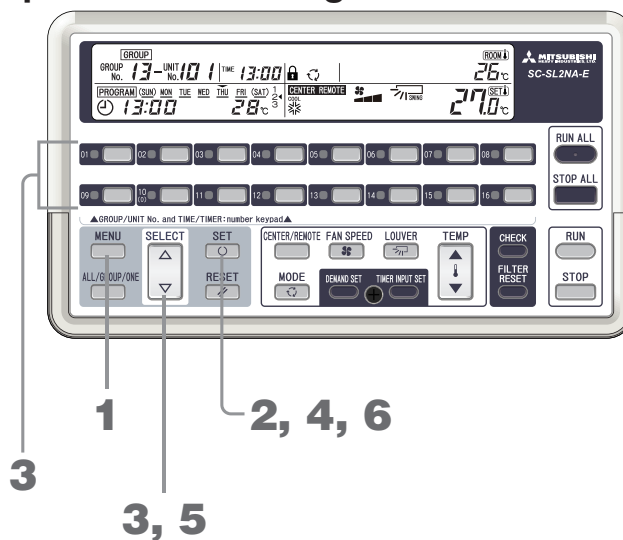

1. Premere il pulsante MENU e selezionare HOLIDAY SET.

Ogni volta che si preme questo pulsante, la visualizzazione passa all'elemento successivo nella sequenza indicata nello schema qui di seguito.



L'indicazione **HOLIDAY SET** lampeggia.

2. Premere il pulsante SET (IMPOSTA).

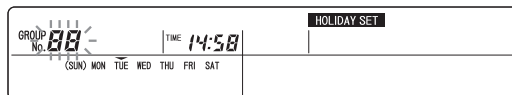

3. Premere il pulsante SELECT (Δ o ▽) o un pulsante numero GRUPPO per selezionare il numero del gruppo da impostare.

Per selezionare tutti i gruppi, selezionare "88".

4. Premere il pulsante SET (IMPOSTA).

Il numero del gruppo è stato definito.

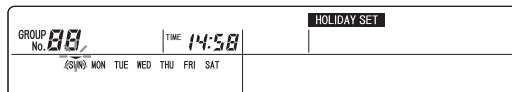

5. Premere il pulsante SELECT (SELEZIONA) (Δ o ▽) per selezionare il giorno della settimana.

Allineare il segno ☐ sopra i giorni della settimana al giorno di cui si desidera annullare la programmazione come giorno festivo.

6. Premere il pulsante SET (IMPOSTA).

L'indicazione () scompare ed è visualizzato quanto segue.

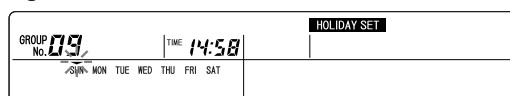

Nota

- Per annullare l'impostazione di giorno festivo di più giorni della settimana, ripetere le operazioni dei punti 5 e 6.
- Per annullare l'impostazione dei giorni festivi del gruppo successivo, nello stato corrispondente al punto 5, premere un pulsante numero gruppi o il pulsante RESET (AZZERA) per tornare allo stato corrispondente al punto 3. Ripetere le operazioni descritte ai punti da 3 a 6.
- Per porre fine alla definizione delle impostazioni o per annullare un'impostazione in via di definizione, premere il pulsante MENU.

Verifica delle impostazioni dei programmi

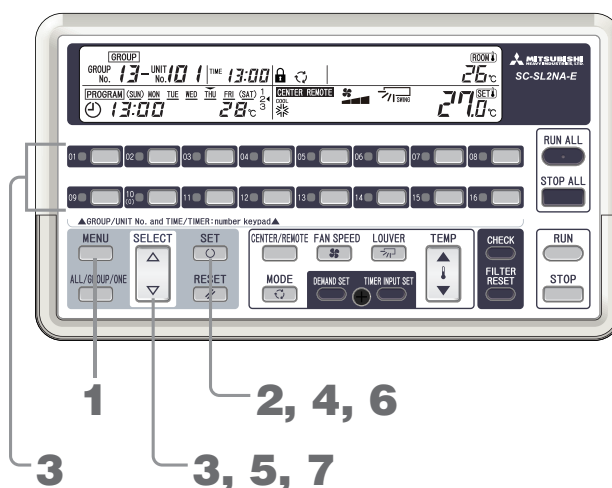

1. Premere il pulsante MENU e selezionare PROGRAM CONFIRM.

Ogni volta che si preme questo pulsante, la visualizzazione passa all'elemento successivo nella sequenza indicata nello schema qui di seguito.



L'indicazione PROGRAM CONFIRM lampeggia.

2. Premere il pulsante SET (IMPOSTA).

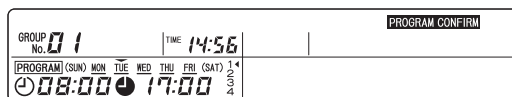

3. Premere il pulsante SELECT (Δ o ∇) o un pulsante numero GRUPPO per selezionare il numero del gruppo da impostare.

4. Premere il pulsante SET (IMPOSTA).

Il numero del gruppo è stato definito.

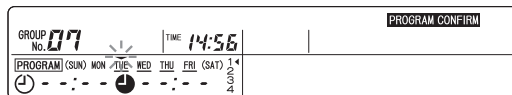

5. Premere il pulsante SELECT (SELEZIONA) (Δ o ∇) per selezionare il giorno della settimana.

Allineare il segno \blacktriangledown al giorno della settimana di cui si desidera verificare le impostazioni.

Se si preme Δ , il segno \blacktriangledown si sposta a destra lampeggiando. Se si preme ∇ , il segno \blacktriangledown si sposta a sinistra.

6. Premere il pulsante SET (IMPOSTA).

Il giorno della settimana è stato definito.

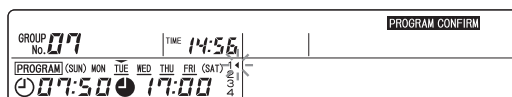

7. Premere il pulsante SELECT (SELEZIONA) (Δ o ∇) per selezionare il numero di programma.

Se si preme ∇ , il segno \blacktriangleleft accanto al numero si sposta verso il basso lampeggiando. Se si preme Δ , il segno \blacktriangleleft si sposta verso l'alto.

Vengono visualizzati i contenuti delle impostazioni del programma selezionato.

Nota

- Per verificare le impostazioni del giorno della settimana successivo, nello stato corrispondente al punto 7 premere il pulsante RESET (AZZERA) per tornare allo stato corrispondente al punto 5. Ripetere le operazioni descritte ai punti da 5 a 7.
- Per verificare le impostazioni del gruppo successivo, nello stato corrispondente al punto 7, premere due volte il pulsante RESET (AZZERA) oppure premere un pulsante numero gruppi per tornare allo stato corrispondente al punto 3. Ripetere le operazioni descritte ai punti da 3 a 7.
- Per uscire dalla modalità di conferma delle impostazioni dei programmi, premere il pulsante MENU.

Impostazione di un timer esterno

Con questo controllo centrale è possibile utilizzare timer disponibili in commercio. Impostare le unità interne che risponderanno al timer esterno. Le unità interne impostate saranno attivate o arrestate dai segnali emessi dal timer esterno.

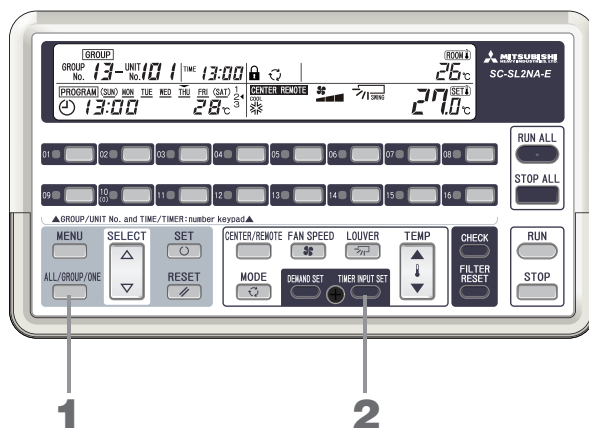

- 1. Premere il pulsante ALL / GROUP / ONE (TUTTI / GRUPPO / UNO) e selezionare [ALL], [GROUP] o [ONE].**
Per impostare tutte le unità gestite, selezionare [ALL].
Per impostare uno o più gruppi, selezionare [GROUP], quindi premere il pulsante SELECT (SELEZIONA) (Δ o ∇) per impostare il numero del gruppo.
Per selezionare tutti i gruppi, selezionare "88".
Per impostare una o più singole unità, selezionare [ONE], quindi premere il pulsante SELECT (SELEZIONA) (Δ o ∇) per impostare il numero di unità.
- 2. Premere il pulsante TIMER INPUT SET (IMPOSTAZIONE SEGNALI TIMER).**
L'indicazione (TIMER INPUT) si illumina.
Per impostare un altro gruppo o un'altra singola unità, ripetere le operazioni dei punti 1 e 2.

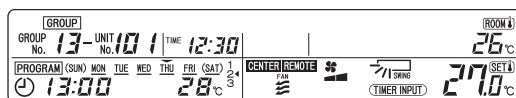

Nota

- I segnali del timer esterno possono essere recepiti solo dalle unità interne impostate su **CENTER** o **CENTER REMOTE**.
- Per annullare l'impostazione del timer, nello stato corrispondente al punto 1, premere nuovamente il pulsante **TIMER INPUT SET (IMPOSTAZIONE SEGNALI TIMER)**. L'indicazione (TIMER INPUT) scompare e le operazioni controllate dal timer sono disabilitate.
- Durante il funzionamento con timer esterno, l'indicazione (TIMER INPUT) lampeggia.
- I contenuti di funzionamento possono essere modificati anche quando è attivo il timer esterno.
- Mentre è attivo il timer esterno, non è possibile modificare le impostazioni del timer.

Impostazione di unità su richiesta

Il funzionamento su richiesta non è disponibile con questo controllo centrale.

Il funzionamento su richiesta è possibile se si collega un controllo a richiesta al controllo centrale. Per le unità interne per le quali è impostato il funzionamento su richiesta, i segnali del controllo a richiesta esterno cambiano il modo di funzionamento in FAN (ventilazione) e l'impostazione CENTER / REMOTE (CENTRALE / A DISTANZA) in **CENTER**.

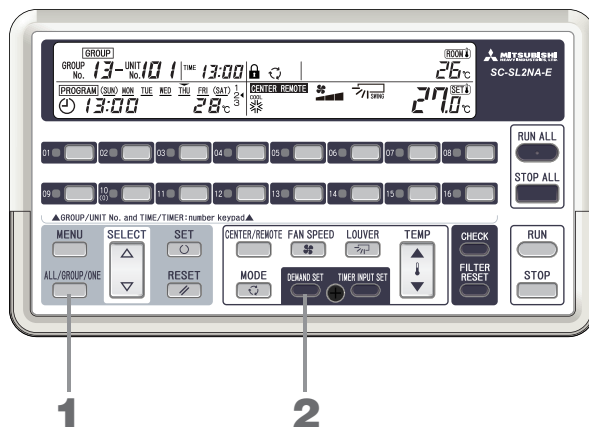

- 1. Premere il pulsante ALL / GROUP / ONE (TUTTI / GRUPPO / UNO) e selezionare **ALL**, **GROUP** o **ONE**.**
Per impostare tutte le unità gestite, selezionare **ALL**.
Per impostare uno o più gruppi, selezionare **GROUP**, quindi premere il pulsante SELECT (SELEZIONA) (Δ o ∇) per impostare il numero del gruppo.
Per selezionare tutti i gruppi, selezionare "88".
Per impostare una o più singole unità, selezionare **ONE**, quindi premere il pulsante SELECT (SELEZIONA) (Δ o ∇) per impostare il numero di unità.
- 2. Premere il pulsante DEMAND SET (IMPOSTAZIONE RICHIESTA).**
L'indicazione **DEMAND** si illumina.
Per impostare un altro gruppo o un'altra singola unità, ripetere le operazioni dei punti 1 e 2.

Nota

- Quando i segnali vengono annullati, la modalità di funzionamento torna a quella in vigore prima che si avviasse il funzionamento su richiesta.
- Per annullare l'impostazione funzionamento su richiesta, nello stato corrispondente al punto 1, premere nuovamente il pulsante DEMAND SET (IMPOSTAZIONE RICHIESTA). Il funzionamento su richiesta è disabilitato.
- Durante il funzionamento su richiesta, l'indicazione **DEMAND** lampeggia.
- Durante il funzionamento su richiesta, non è possibile modificare le impostazioni CENTER / REMOTE (CENTRALE / A DISTANZA) e MODE (MODO).
- Con alcune regolazioni del circuito a ponte, l'impostazione CENTER / REMOTE (CENTRALE / A DISTANZA) non passa a **CENTER**. Per ulteriori informazioni sulle regolazioni del circuito a ponte, rivolgersi al rivenditore.
- Durante il funzionamento su richiesta non è possibile modificare le impostazioni delle unità su richiesta.

- **Portando l'interruttore di selezione controllo SW6 su OFF, è possibile vietare il funzionamento con il controllo remoto locale attraverso segnali provenienti dall'esterno per le unità interne per le quali è impostato il funzionamento su richiesta.**

Quando viene annullata l'emissione di segnali dall'esterno, l'impostazione CENTER / REMOTE (CENTRALE / A DISTANZA) torna allo stato originale. La modalità di funzionamento resta immutata e non passa a **FAN**.
Per ulteriori informazioni sull'impostazione dell'interruttore di selezione controllo, rivolgersi al rivenditore.

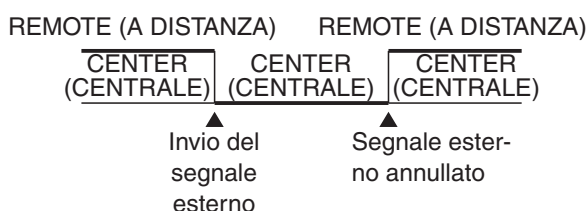

Quando si illumina **INVALID INPUT**

Questa indicazione compare quando viene impostato un valore non valido o si tentano operazioni non valide con i pulsanti. Verificare il funzionamento dei pulsanti e lo stato dell'unità (impostazione CENTER / REMOTE (CENTRALE / A DISTANZA), ecc.), quindi ritentare l'operazione.

Quando la spia del display **FUNZIONAMENTO / ERRORE** si illumina in rosso o la spia di verifica **!** si accende o lampeggia

■ Il condizionatore d'aria presenta un'anomalia.

La spia del display RUN / ERROR del numero gruppo di cui fa parte l'unità interna in cui si è prodotta l'anomalia si illumina in rosso, la spia di verifica si accende o lampeggia e l'unità interna dal funzionamento anomalo si arresta. Se il numero unità visualizzato corrisponde all'unità interna dal funzionamento anomalo, la spia di verifica lampeggia.

■ Comunicare al rivenditore il "codice errore", la "condizione anomala", il "modello unità interna anomalo", ecc.

Metodo di controllo del numero di unità interna per la quale si è accesa la spia **! di VERIFICA**

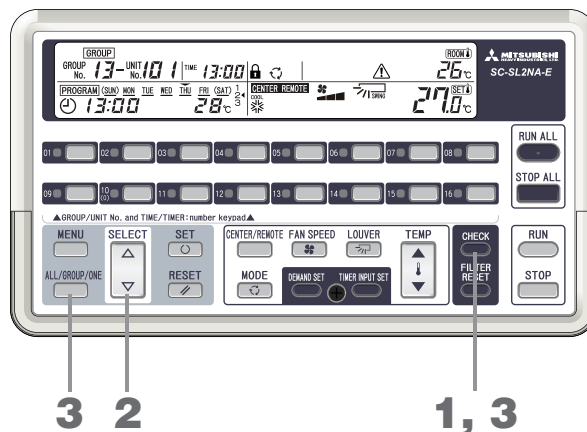

1. Premere il pulsante **CHECK (CONTROLLO)**.

L'indicazione **ONE** lampeggia e viene visualizzato il numero dell'unità interna anomala e del relativo numero gruppo (per un'unità interna gestita come singola unità, "--").

Se si è prodotta un'anomalia in più di un'unità interna, viene visualizzato il numero unità interna inferiore.

Nell'immagine è raffigurata la visualizzazione di un errore (E59) prodottosi alle ore 10:25 del 20 dicembre. (E59 indica che si tratta di un errore di unità esterna; è pertanto necessario verificare l'unità esterna n. 23.)

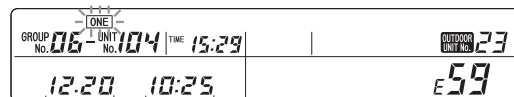

Ora dell'errore

Mese e giorno dell'errore

Nota

Con alcuni modelli di unità interne, il numero dell'unità esterna non è visualizzato.

<In caso di anomalia in più di un'unità interna>

2. Premere il pulsante **Δ**.

La visualizzazione passa al successivo numero di unità interna.

Se si preme il pulsante **∇** avviene il contrario.





3. Premere il pulsante **CHECK (CONTROLLO)** o il pulsante **ALL / GROUP / ONE (TUTTI / GRUPPO / UNO)**.

L'indicazione **ONE** si illumina ed il display torna a mostrare lo stato di funzionamento dell'unità interna visualizzata.

Quando la spia di manutenzione si accende o lampeggia

■ È giunto il momento del controllo periodico.

Se una o più unità gestite richiedono un controllo, la spia di manutenzione si accende o lampeggia. Notificare al rivenditore il contenuto visualizzato.

- La spia di manutenzione  si accende.
- Si accendono la spia di manutenzione  e "1".
- Si accendono la spia di manutenzione  e "2".
- Si accendono la spia di manutenzione  e "BACKUP".

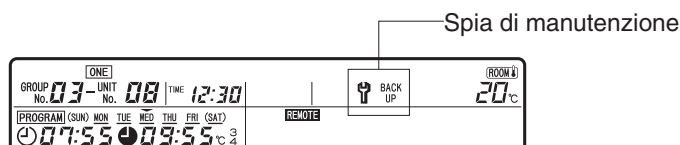

Attenzione

Il controllo deve essere effettuato dal rivenditore. Questo controllo è importante ai fini della manutenzione. Procedere senza indugio.

Continuando ad utilizzare l'attrezzatura senza aver fatto eseguire il controllo si provocano guasti.

Nota

- Se vi è anche solo un'unità con un'anomalia, non è possibile verificare il numero unità interna per la manutenzione.
- Se l'unità corrispondente al numero visualizzato richiede manutenzione, la spia di manutenzione lampeggia.

Metodo di controllo del numero di unità interna per la quale si è accesa la spia di manutenzione

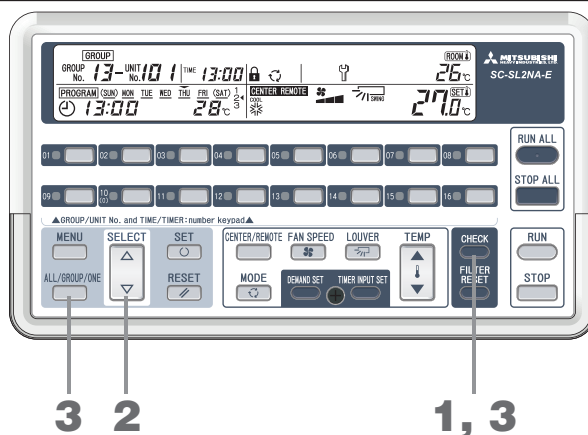

1. Premere il pulsante CHECK (CONTROLLO).

L'indicazione **ONE** lampeggia e viene visualizzato il numero dell'unità interna che richiede l'ispezione periodica ed il relativo numero gruppo (per un'unità interna gestita come singola unità, "--").

<Se più di un'unità richiede il controllo periodico>

2. Premere il pulsante Δ .

Partendo dal numero dell'unità che presenta la priorità più importante (da 1 a 5 a pagina 33), i numeri delle unità interne sono visualizzati in ordine crescente. Se si preme il pulsante ∇ avviene il contrario.

3. Premere il pulsante CHECK (CONTROLLO) o il pulsante ALL / GROUP / ONE (TUTTI / GRUPPO / UNO).

Si illumina l'indicazione **ONE**. Il display torna a mostrare lo stato di funzionamento dell'unità interna visualizzata.

Quando la spia di pulizia filtro si accende/lampeggia

■ È giunto il momento di pulire il filtro dell'aria. Pulire il filtro dell'aria.

Per ulteriori informazioni sulla pulizia del filtro, consultare il manuale utente fornito con il condizionatore d'aria. La spia di pulizia filtro  si accende o lampeggia anche se è giunto il momento di pulire il filtro di una sola unità interna collegata.

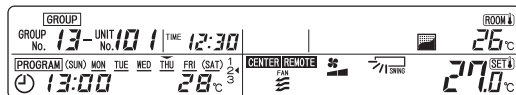

Nota

- Se vi è anche solo un'unità con un'anomalia, non è possibile verificare il numero unità interna per la pulizia del filtro.
- Se l'unità corrispondente al numero visualizzato richiede la pulizia del filtro, la spia di pulizia filtro lampeggia.

Metodo di controllo del numero di unità interna per la quale si è accesa la spia di pulizia filtro

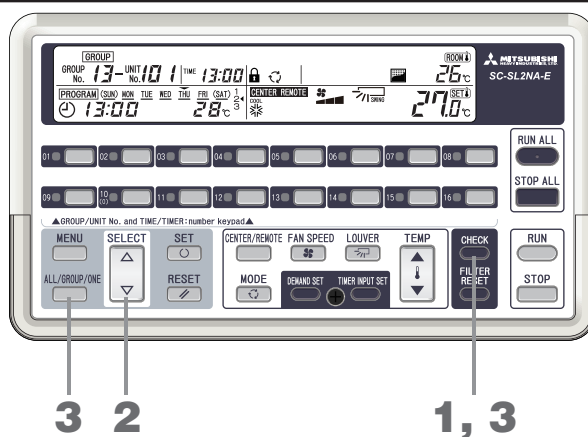

1. Premere il pulsante CHECK (CONTROLLO).

L'indicazione **ONE** lampeggia e viene visualizzato il numero dell'unità interna che richiede la pulizia del filtro ed il relativo numero gruppo (per un'unità interna gestita come singola unità, "--").

<Se più di un'unità richiede la pulizia del filtro>

2. Premere il pulsante Δ .

Partendo dal numero dell'unità che presenta la priorità più importante (da 1 a 5 a pagina 33), i numeri delle unità interne sono visualizzati in ordine crescente.





Se si preme pulsante ∇ avviene il contrario.

3. Premere il pulsante CHECK (CONTROLLO) o il pulsante ALL / GROUP / ONE (TUTTI / GRUPPO / UNO).

La visualizzazione **ONE** si illumina. Il display torna a mostrare lo stato di funzionamento dell'unità interna visualizzata.

Nota

Quando sono accese sia la spia di manutenzione che quella di pulizia del filtro, l'ordine della priorità di visualizzazione è da 1 a 5 (pagina seguente).

1. Quando sono illuminati la spia di manutenzione  e "BACKUP"	L'unità esterna funziona in modalità di emergenza ed è necessario procedere ad un controllo. Rivolgersi al rivenditore.
2. Quando sono illuminati la spia di manutenzione  e "1"	È giunto il momento di procedere alla manutenzione periodica dell'unità esterna. Rivolgersi al rivenditore.
3. Quando sono illuminati la spia di manutenzione  e "2"	Sta per giungere il momento della manutenzione periodica dell'unità esterna. Rivolgersi al rivenditore.
4. Quando è illuminata la spia di manutenzione 	Sta per giungere il momento della manutenzione periodica dell'unità interna. Verificare il modello di unità interna e rivolgersi al rivenditore.
5. Quando è illuminata la spia di pulizia filtro 	È giunto il momento di procedere alla pulizia del filtro dell'aria. Procedere alla pulizia del filtro dell'aria.

Nota

Finché l'unità interna che presenta l'anomalia è disattivata, il numero dell'unità interna per cui si è accesa la spia di manutenzione o la spia di pulizia del filtro non è visualizzato.

Al termine della pulizia del filtro

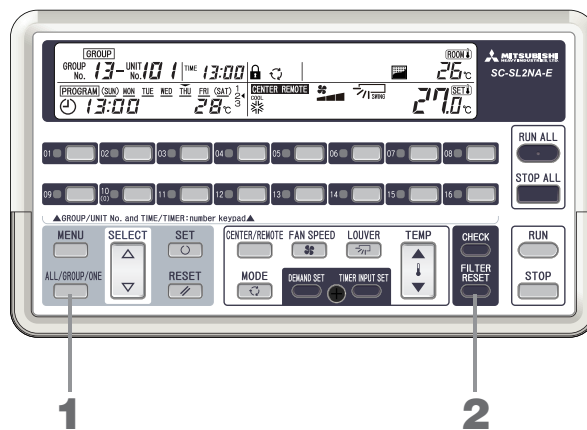

- 1. Premere il pulsante ALL / GROUP / ONE (TUTTI / GRUPPO / UNO) e selezionare [ALL], [GROUP] o [ONE].**

ALL : vengono azzerate tutte le unità gestite.

GROUP (GRUPPO) : vengono azzerate tutte le unità interne del numero gruppo selezionato. Per selezionare tutti i gruppi, selezionare "88".

ONE : viene azzerata solo l'unità interna selezionata.

Premere il pulsante SELECT (SELEZIONA) (Δ o ∇) per selezionare la singola unità interna.
- 2. Premere il pulsante FILTER RESET (AZZERAMENTO FILTRO).**

Il tempo globale di funzionamento è azzerato e la spia di pulizia del filtro si spegne.

Per impostare un altro gruppo o un'altra singola unità, ripetere le operazioni dei punti 1 e 2.

Nota

- È possibile impostare il controllo centrale in modo che la spia di pulizia del filtro non sia visualizzata. Rivolgersi al rivenditore.

Quando non viene visualizzato lo stato di funzionamento di tutte o alcune delle unità interne di cui è stata impostata la gestione

- Può accadere per problemi delle linee di comunicazione o a causa delle impostazioni del controllo centrale. Rivolgersi al rivenditore.

Quello che c'è da sapere prima dell'uso

■ Indicazione della temperatura dell'aria aspirata

Durante il funzionamento di un'unità interna, è visualizzata la temperatura dell'aria aspirata per l'unità interna visualizzata.

Inferiore a 0°C	: --°C
Da 0 a 49°C	: da 0 a 49°C con intervalli di 1°C
da 49°C in su	: visualizzata come 49°C

■ Impostazione ALL / GROUP / ONE (TUTTI / GRUPPO / UNO)

- Quando è impostato ALL (TUTTI) : È possibile definire le diverse impostazioni per tutte le unità gestite. Sul display è indicato lo stato di funzionamento dell'unità interna visualizzata al momento.
- Quando è impostato GROUP (GRUPPO) : È possibile definire le varie impostazioni per uno o più gruppi. Sul display è indicato lo stato di funzionamento dell'unità interna dal numero inferiore del gruppo.
- Quando è impostato ONE (UNO) : È possibile definire le varie impostazioni per le singole unità. Sul display è indicato lo stato di funzionamento dell'unità interna visualizzata al momento.

■ Compensazione dell'interruzione di corrente

Il controllo centrale dispone di una funzione di compensazione delle interruzioni di corrente. L'impostazione di fabbrica attribuisce la priorità all'impostazione dei programmi.

Per assegnare la priorità allo stato precedente all'interruzione di corrente o per disattivare la funzione di compensazione delle interruzioni di corrente, rivolgersi al rivenditore.

■ In che cosa consiste la compensazione dell'interruzione di corrente

Quando viene ripristinata l'alimentazione del controllo centrale dopo un'interruzione di corrente o lo spegnimento dell'interruttore di alimentazione, il circuito di compensazione delle interruzioni di corrente invia automaticamente i segnali di attivazione corrispondenti alle impostazioni dei programmi o allo stato d'impostazione in vigore prima dell'interruzione di corrente.

Vi sono i due tipi di compensazione seguenti.

1. Priorità all'impostazione dei programmi

Per lo stato di attivazione / arresto e la temperatura impostata, vengono automaticamente inviati segnali corrispondenti al programma impostato per il giorno in cui viene ristabilita l'alimentazione. Per gli altri stati (modo, ecc.), i segnali danno la priorità allo stato precedente all'interruzione di corrente. (Vedi 2.)

Se per il giorno in cui si produce il ritorno della corrente non è stato in precedenza impostato un programma, viene ripristinato lo stato di funzionamento in vigore prima dell'interruzione di corrente. (Vedi 2.)

2. Priorità allo stato precedente all'interruzione di corrente

Vengono automaticamente inviati segnali corrispondenti allo stato in cui ciascuna unità interna si trovava prima dell'interruzione di corrente. Riprendono a funzionare le unità interne che erano in funzione al momento dell'interruzione di corrente.

3. Non accade nulla al ritorno della corrente

Al ritorno della corrente, il controllo centrale non invia alcun segnale.

Nota

- Le impostazioni relative ai gruppi, alle singole unità, ai programmi, ai giorni festivi, al timer esterno, al funzionamento su richiesta, allo stato di funzionamento (attivazione / arresto, modalità di funzionamento, temperatura impostata, centrale / a distanza, abilitazione / disabilitazione del funzionamento con controllo a distanza, velocità del ventilatore, la direzione delle feritoie) vengono conservate indipendentemente dalla durata dell'interruzione di corrente.
- In caso di interruzione di corrente, i dati relativi all'ora corrente ed al giorno della settimana vengono conservati per massimo 48 ore. Se l'interruzione di corrente è durata più di 48 ore, viene visualizzato "--:--". In questo caso, impostare di nuovo la data e l'ora.

■ Arresto di emergenza

(Le operazioni descritte dipendono dalla regolazione del circuito a ponte. Per ulteriori informazioni sulle regolazioni del circuito a ponte, rivolgersi al rivenditore.)

Quando l'indicazione **ALL** lampeggia, è in corso l'invio di un segnale di arresto di emergenza dal contatto esterno. Vengono arrestate tutte le unità gestite da questo controllo centrale e l'impostazione CENTER / REMOTE (CENTRALE / A DISTANZA) passa a **CENTER**. In questo stato, il funzionamento mediante controlli a distanza è impossibile.

Durante l'invio del segnale di arresto di emergenza, non sono possibili le operazioni RUN (ATTIVAZIONE) e CENTER / REMOTE (CENTRALE / A DISTANZA) dal controllo centrale.

Se il contatto esterno viene annullato, a questo punto, le unità si sono comunque già arrestate. (L'indicazione **ALL** smette di lampeggiare e rimane accesa.)

Tuttavia, anche se il contatto viene annullato nei 2 minuti successivi all'invio del segnale, il display rimane identico a quello dell'invio del segnale di arresto di emergenza per 2 minuti.

Si fa rilevare che una volta annullato il contatto, l'impostazione CENTER / REMOTE (CENTRALE / A DISTANZA) torna allo stato originale, ma le unità non funzionano finché non si esegue un comando RUN (ATTIVAZIONE).

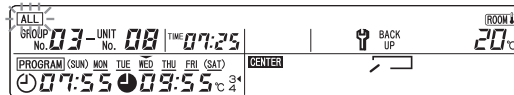

Cronologia errori

■ Metodo di controllo della cronologia degli errori (nell'ordine in cui si sono verificati)

Per ciascun numero di unità interna è possibile visualizzare il mese, il giorno e l'ora in cui un errore si è verificato, nonché il codice errore.

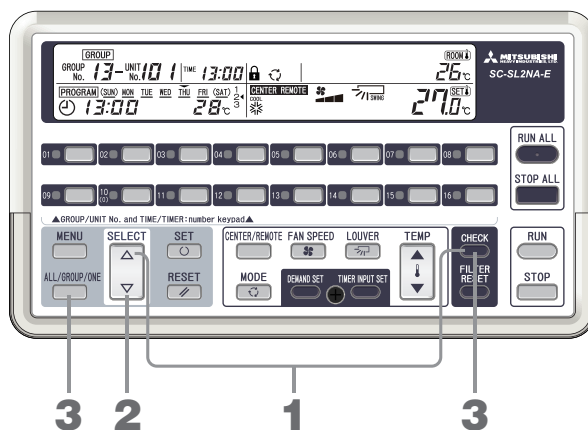

1. Premere contemporaneamente il pulsante **CHECK (CONTROLLO)** ed il pulsante **△**.

L'indicazione **ONE** lampeggia e vengono visualizzati i contenuti dell'ultimo errore.

In caso di assenza di registro errori, sarà visualizzato **INVALID INPUT**.

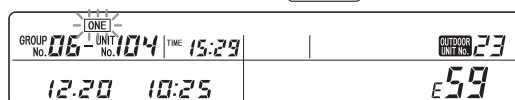

2. Premere il pulsante **△** o **▽** per selezionare il numero di unità interna.

Se si preme il pulsante **△**, viene visualizzato l'errore immediatamente precedente. Se si preme il pulsante **▽** avviene il contrario.

3. Premere il pulsante **CHECK (CONTROLLO)** o il pulsante **ALL / GROUP / ONE (TUTTI / GRUPPO / UNO)**.

Si illumina l'indicazione **ONE**. L'indicazione di errore scompare ed il display torna a mostrare lo stato di funzionamento dell'unità interna visualizzata.

■ Cancellazione della cronistoria degli errori

- **Cancellazione della cronistoria degli errori dell'unità interna visualizzata** Mentre è visualizzata l'unità interna che presenta un'anomalia, mantenere premuti i pulsanti **CHECK (CONTROLLO)** e **RESET (AZZERA)** per almeno un secondo.
- **Cancellazione della cronistoria degli errori di tutte le unità gestite** Mentre è visualizzata l'unità interna che presenta un'anomalia, mantenere premuti i pulsanti **CHECK (CONTROLLO)**, **RESET (AZZERA)** e **FILTER RESET (AZZERAMENTO FILTRO)** per almeno un secondo.

■ Verifica della cronistoria degli errori del numero unità visualizzato

È possibile visualizzare il mese, il giorno e l'ora in cui si è verificato l'ultimo errore nell'unità interna visualizzata, nonché il codice errore corrispondente.

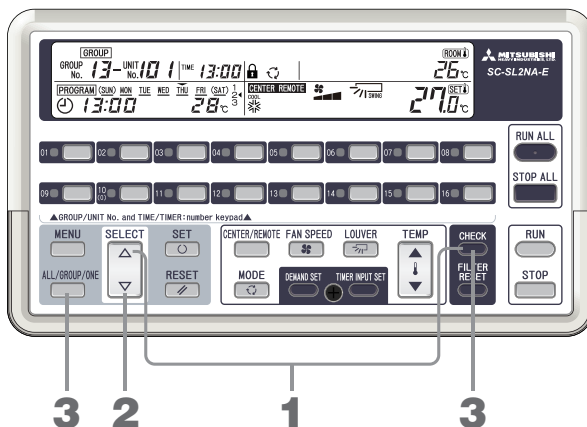

1. Premere contemporaneamente il pulsante **CHECK (CONTROLLO)** ed il pulsante ∇ .

L'indicazione **ONE** lampeggia ed appaiono il mese, il giorno e l'ora dell'ultimo errore verificatosi nell'unità interna visualizzata.

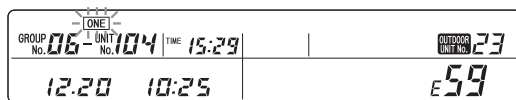

In caso di assenza di registro errori, è visualizzato "E--".

È possibile verificare il numero dell'unità esterna collegata all'unità interna di cui è visualizzato il numero.

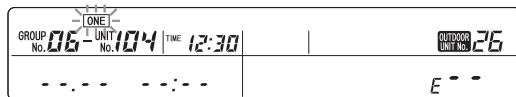

Nota

Con alcuni modelli di unità interne, il numero dell'unità esterna non è visualizzato.

2. Premere il pulsante Δ o ∇ per selezionare il numero di unità interna.

Se si preme il pulsante Δ , il numero unità aumenta. Se si preme il pulsante ∇ , il numero unità diminuisce. Sono visualizzati i dettagli dell'errore più recente prodottosi in ciascuna unità.

3. Premere il pulsante **CHECK (CONTROLLO)** o il pulsante **ALL / GROUP / ONE (TUTTI / GRUPPO / UNO)**.

Si illumina l'indicazione **ONE**. L'indicazione di errore scompare ed il display torna a mostrare lo stato di funzionamento dell'unità interna visualizzata.

Nota

Non è possibile cancellare la cronistoria degli errori mentre è visualizzata.

Installazione

Non installare il controllo centrale in zone rumorose.

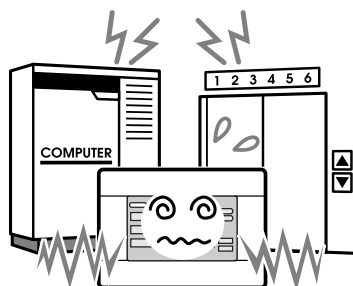

L'installazione in prossimità di un computer, una porta automatica, un ascensore o un dispositivo che genera rumore provocherà problemi di funzionamento.

Non installare il controllo centrale in una zona particolarmente umida o soggetta a vibrazioni significative.

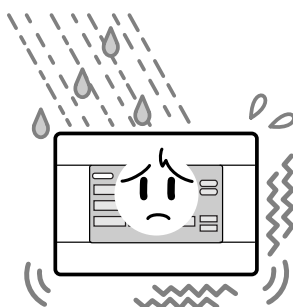

L'installazione in zone umide, dove possono esservi spruzzi d'acqua o forti vibrazioni, può causare guasti.

Evitare luoghi esposti direttamente alla luce del sole o vicino a fonti di calore.

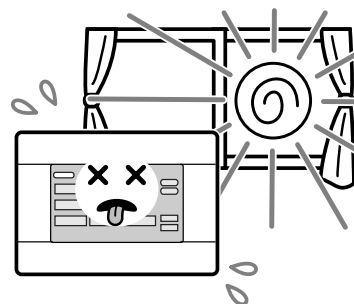

L'installazione in luoghi esposti direttamente alla luce del sole o vicino a fonti di calore può causare guasti.

Assistenza post-vendita

- **Quando si richiede l'intervento del tecnico, comunicare le informazioni seguenti.**

- Nome del modello
- Data di installazione
- Circostanze del problema, con il massimo numero di dettagli
- Indirizzo, nome, numero di telefono

- **Spostamento**

Poiché è richiesto l'intervento di un tecnico, rivolgersi sempre al rivenditore.

In questi casi (spostamento), l'intervento del tecnico andrà retribuito.

- **Riparazioni dopo il periodo di assistenza gratuita in garanzia.**

Rivolgersi al rivenditore. La durata della garanzia è di un anno dal momento dell'installazione. Eventuali riparazioni dopo il periodo di garanzia sono a carico del cliente. Rivolgersi al rivenditore.

- **Domande**

Per l'assistenza post-vendita, rivolgersi al rivenditore.



AIR-CONDITIONING & REFRIGERATION SYSTEMS HEADQUARTERS

3-1, Asahi, Nishibiwajima-cho, Kiyosu, Aichi, 452-8561, Japan
<http://www.mhi.co.jp>

**MITSUBISHI HEAVY INDUSTRIES EUROPE, LTD.
AIR-CONDITIONER DIVISION**

3rd Floor Thavies Inn House 3-4 Holborn Circus London EC1N 2HA, ENGLAND
Tel : +44-20-7842-8171
Fax : +44-20-7842-8104
<http://www.mhie.com>

三菱重工业（上海）有限公司

中国上海市延安西路2299号 上海世贸商城2903-2906室 邮编:200336
Tel : +86-21-5876-3030
Fax : +86-21-5877-7330
<http://www.mhi-ac.com>

MITSUBISHI HEAVY INDUSTRIES AIR-CONDITIONERS AUSTRALIA, PTY. LTD.

9C Commercial Road Kingsgrove NSW 2208 PO BOX 318 Kingsgrove NSW 1480
Tel : +61-2-8571-7977
Fax : +61-2-8571-7992
<http://www.mhial.com.au>







MITSUBISHI HEAVY INDUSTRIES - MAHAJAK AIR CONDITIONERS CO., LTD.

200 Moo 4, Lat Krabang Industrial Estate Phase 3, Chalongkrung Road, Lamplatiw,
Lat Krabang, Bangkok 10520, Thailand
Tel : +66-2-326-0401
Fax : +66-2-326-0419
<http://www.maco.co.th/>

Muchas gracias por utilizar el control central de Mitsubishi Heavy Industries, Ltd.

Antes de utilizar el aparato, lea detenidamente este manual de instrucciones para un manejo correcto. Una vez leído, guárdelo en un sitio seguro para futuras consultas. Si surgiera algún inconveniente durante el funcionamiento, le será de gran utilidad. También lea detenidamente el manual de instrucciones que se adjunta con el acondicionador de aire.

Índice del contenido

■ Precauciones de seguridad.....	2
■ Nombres y funciones de las piezas	3
■ Ajuste de fecha y hora.....	6
■ Cómo realizar ajustes de grupo	7
■ Cómo realizar los ajustes de una unidad	9
■ Cómo definir unidades que no desea controlar	10
■ Ajustes consecutivos.....	11
■ Ajuste CENTER/REMOTE (central/remoto).....	13
■ Cómo activar o desactivar operaciones para cada función de control remoto... 14	
■ Cómo poner en funcionamiento o detener todas las unidades.....	15
■ Cómo poner en funcionamiento o detener un grupo.....	16
■ Cómo poner en funcionamiento o detener una unidad	17
■ Cómo definir detalles de funcionamiento	18
■ Cómo definir programas.....	19
1. Cómo definir el "FUNCIONAMIENTO a una hora de encendido y la PARADA a una hora de apagado"	19
2. Cómo definir "FUNCIONAMIENTO y TEMPERATURA (ajuste de temperatura) a una hora de encendido" ...	21
3. Cómo ajustar "solamente el FUNCIONAMIENTO a una hora de encendido"....	21
4. Cómo ajustar "solamente PARADA a una hora de apagado".....	22
■ Cómo realizar ajustes de días festivos.....	24
■ Cómo confirmar los ajustes del programa	26
■ Cómo definir una unidad de temporizador externa	28
■ Cómo definir unidades de demanda	29
■ Cuando se ilumina 	30
■ Cuando el indicador luminoso RUN/ERROR (funcionamiento/error) se ilumina en rojo o el área de comprobación  se ilumina o parpadea	30
Método de comprobación del número de unidad interior en el que se ilumina  en el área CHECK (comprobación)	30
■ Cuando se ilumina o parpadea  en el área de mantenimiento.....	31
Método de comprobación del número de unidad interior en el que se ilumina  en el área de mantenimiento	31
■ Cuando se ilumina o parpadea  en el área de limpieza de filtro	32
Método de comprobación del número de unidad interior en el que se ilumina  en el área de limpieza de filtro	32
Cuando finaliza la limpieza del filtro	33
■ Cuando no se visualiza el estado de funcionamiento de todas o algunas de las unidades interiores que se han definido para su control.....	34
■ Aspectos que debe conocer antes del uso	34
■ Historial de errores.....	36
■ Instalación.....	38
■ Servicio de postventa.....	38

ESPAÑOL

■ PRECAUCIONES PARA LA ELIMINACIÓN DE DESECHOS



Es posible que el control central esté marcado con este símbolo. Éste significa que los aparatos eléctricos y electrónicos de desecho (según la Directiva 2002/96/CE sobre residuos de aparatos eléctricos y electrónicos) no se deben mezclar con los residuos domésticos generales. El control central se debe tratar como una instalación de tratamiento autorizado para su reutilización, reciclado y recuperación y no se debe desechar junto con el conjunto de residuos municipales. Póngase en contacto con el instalador o la autoridad local para obtener más información.



Este símbolo impreso en las pilas instaladas en su producto de Control central es información para usuarios finales de acuerdo con la directiva 2006/66/CE, artículo 20, anexo II de la UE.

Las pilas, al finalizar su duración útil, deberán desecharse aparte de la basura doméstica general. Si hay algún símbolo químico impreso detrás del símbolo químico mostrado arriba, tal símbolo químico significará que las pilas contienen metal pesado en cierta concentración. Esto se indicará de la forma siguiente: Hg: mercurio (0,0005%) , Cd: cadmio (0,002%) , Pb: plomo (0,004%)
Deshágase correctamente de las pilas en el lugar de recolección de basura o en el centro de reciclado de su comunidad local.

Precauciones de seguridad

- Antes de empezar a utilizar el control central, lea detenidamente estas “Precauciones de seguridad” para asegurar un funcionamiento correcto de la misma.
- Las precauciones de seguridad se clasifican como “**⚠ PELIGRO**” y “**⚠ PRECAUCIÓN**”. Las precauciones que aparecen en la columna “**⚠ PELIGRO**” indican que un manejo incorrecto podría tener consecuencias graves, tales como la muerte, lesiones graves, etc.
“**⚠ PRECAUCIÓN**” pueden provocar serios problemas dependiendo de las circunstancias. Tenga en cuenta estas precauciones ya que son esenciales para su seguridad.
- Los símbolos que aparecen frecuentemente en el texto indican lo siguiente:

	Terminantemente prohibido.		Observe las instrucciones detenidamente.		Proporcione una conexión a tierra correcta.
--	----------------------------	--	--	--	---

- Una vez leído el manual de instrucciones, guárdelo a mano para futuras consultas. Si otro operador va a utilizar el aparato, asegúrese de que lea este manual.

PRECAUCIONES DE INSTALACIÓN

⚠ PELIGRO

El control central debe ser instalado por su distribuidor o por un profesional cualificado.



No debe instalar el control central usted mismo ya que un manejo incorrecto podría provocar descargas eléctricas o un incendio.

⚠ PRECAUCIÓN

Asegúrese de realizar un trabajo de conexión a tierra.



No conecte el cable de conexión a tierra a tuberías de gas, tuberías de agua, pararrayos ni a un cable de conexión a tierra conectado a teléfonos. Una conexión a tierra incompleta puede producir descargas eléctricas.

Dependiendo del lugar de instalación, puede ser necesario un interruptor de fuga a tierra.



Si no se instala un disyuntor de fuga a tierra, se puede producir una descarga eléctrica. Contacte con el distribuidor.

PRECAUCIONES DE FUNCIONAMIENTO

⚠ PELIGRO

Si el control central se sumerge en agua como consecuencia de un desastre natural como por ejemplo una inundación o un tifón, contacte con el distribuidor.



El funcionamiento del control central bajo dichas condiciones puede dar lugar a averías, descargas eléctricas o a un incendio.

Si el control central se encuentra bajo condiciones anormales, detenga el funcionamiento, apague el interruptor de suministro eléctrico y contacte con el distribuidor.



Si se continúa utilizando el control central bajo dichas condiciones pueden producirse averías, descargas eléctricas o un incendio.

⚠ PRECAUCIÓN

No manipule los controles con las manos húmedas.



Podría producirse una descarga eléctrica o una avería.

No tire del cable de conexión.



Si se desconecta el cable principal podría producirse un cortocircuito.

No lave el control central con agua.



Podría producirse una descarga eléctrica o una avería.

PRECAUCIONES DE REUBICACIÓN PARA REPARACIÓN

⚠ PELIGRO

Nunca altere ni desmonte el control central. Si ésta necesita una revisión, contacte con el distribuidor.



Si el servicio de mantenimiento no es adecuado, podría producirse una descarga eléctrica o un incendio.

Si es necesario reubicar el control central, contacte con el distribuidor o con un especialista.



Una instalación incorrecta del control central puede provocar descargas eléctricas o un incendio.

Nombres y funciones de las piezas

El siguiente diagrama muestra el control central con la cubierta cerrada.

Puede abrir la cubierta colocando una mano en las secciones con hendiduras situadas a la izquierda y a la derecha y tirando hacia usted.

Indicadores luminosos RUN / ERROR / PERIODIC CHECK (funcionamiento/error/comprobación periódica)

Estos indicadores muestran el estado de funcionamiento de cada grupo.

FUNCIONAMIENTO: se ilumina en verde. Hay al menos una unidad interior del grupo en funcionamiento.

PARADA: apagado. Todas las unidades interiores en el grupo están paradas o no se han registrado (no conectadas).

ERROR: se ilumina en rojo. Hay al menos una unidad interior en el grupo que tiene un funcionamiento anormal.

Botones GROUP RUN / STOP (funcionamiento/parada de grupo)

Estos botones ponen en funcionamiento o detienen el grupo especificado.

Botones de GROUP No. (nº de grupo)

Se utilizan como botones de selección de grupo cuando se definen las unidades que se desean controlar. Cuando se ajusta la fecha y la hora, se utilizan como teclas numéricas. (En este caso, los números entre 11 y 16 no se utilizan.)

Ejemplo: para introducir "09", pulse el botón 10 (0) y, a continuación, el 09. Para introducir "12", pulse el botón 01 y, a continuación, el 02. Tras pulsar el botón (01) y, a continuación, el (02), si pulsa (03), se mostrará "23".

Sección de pantalla LCD

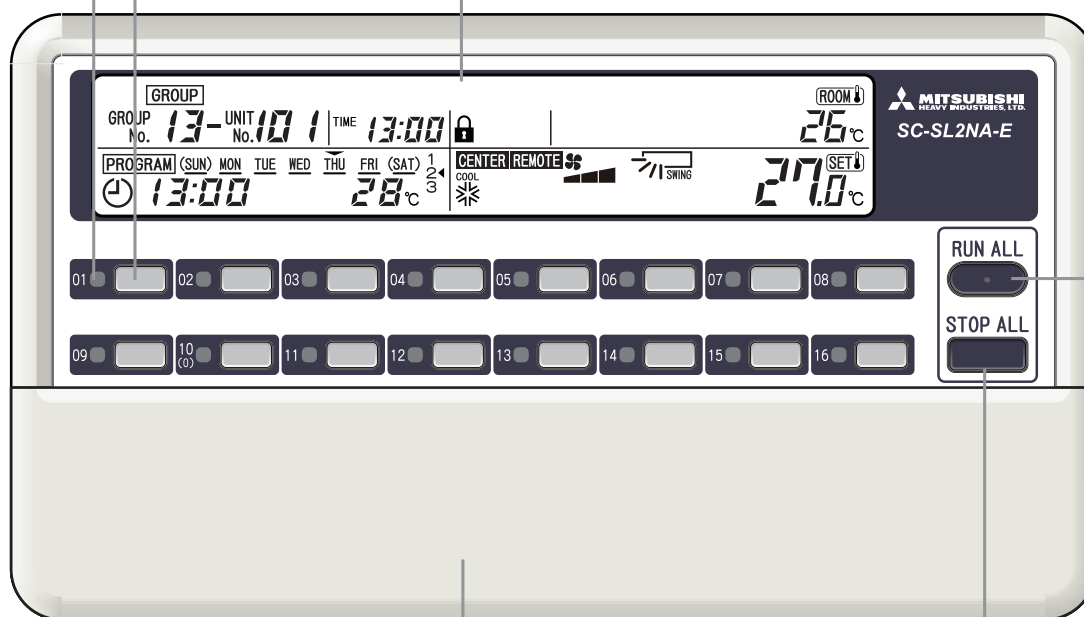

Cubierta

Botón STOP ALL (parar todo)

Detiene todas las unidades interiores que se están controlando.

Botón RUN ALL (ejecutar todo)

Ejecuta todas las unidades interiores que se están controlando.

Nota

El control central incluye etiquetas de botones, de modo que escriba el grupo conectado en cada etiqueta y péguela en el espacio superior del botón correspondiente.

El siguiente diagrama muestra el control central con la cubierta abierta.
Además, a modo explicativo, se muestra todo el contenido de la sección de pantalla LCD.

Área CENTER/REMOTE (central/remoto)

Muestra lo que se está utilizando, el control central o los controladores locales remotos.

Área PROGRAM SET (ajuste de programa)

Se visualiza cuando se define un programa.

Área TIME SET (ajuste de hora)

Se visualiza cuando se ajustan la fecha y la hora actuales.

Área TIME (hora)

Muestra la hora.

Área GROUP SET (ajuste de grupo)

Se visualiza cuando se definen las unidades que desea controlar.

Área de días de la semana del programa

► aparece encima del día de la semana actual y _ aparece debajo de cada día de la semana para el que ya se ha definido el programa.

Área ALL/GROUP/ONE (todas/grupo/una)

Muestra si las operaciones de este control central son para todas las unidades, para un grupo de unidades o para una unidad.

Área GROUP No. (nº de grupo)/UNIT No. (nº de unidad)

Muestra el número de grupo y el número de la unidad interior que se define o se supervisa.

Área PROGRAM (programa)

Muestra el contenido del programa definido.

Área PROGRAM No. (nº de programa)

Muestra los números de los programas que se han definido.

Área MODE (modo)

Muestra el modo de funcionamiento.

Área DEMAND (demanda)

Se visualiza durante la introducción de demanda.

Botón MENU (menú)

Este botón selecciona el modo de ajuste.

Botón ALL/GROUP/ONE (todas/grupo/una)

Este botón selecciona ALL (todas), GROUP (grupo) o ONE (una) para las unidades que desea utilizar.

Botón SELECT (seleccionar) (▲ o ▼)

Este botón se utiliza principalmente para seleccionar el número de grupo o el número de unidad.

Botón SET (ajustar)

Este botón confirma los ajustes.

Botón RESET (reiniciar)

Si se pulsa este botón durante una operación de ajuste, se cancela el último paso.

Botón CENTER/REMOTE (central/remoto)

Este botón selecciona el control centralizado o el control local remoto.

Botón MODE (modo)

Este botón selecciona el modo de funcionamiento.

Botón FAN SPEED (velocidad del ventilador)

Este botón ajusta la velocidad del ventilador.

Botón DEMAND SET (ajuste de demanda)

Este botón define la unidad interior de demanda.

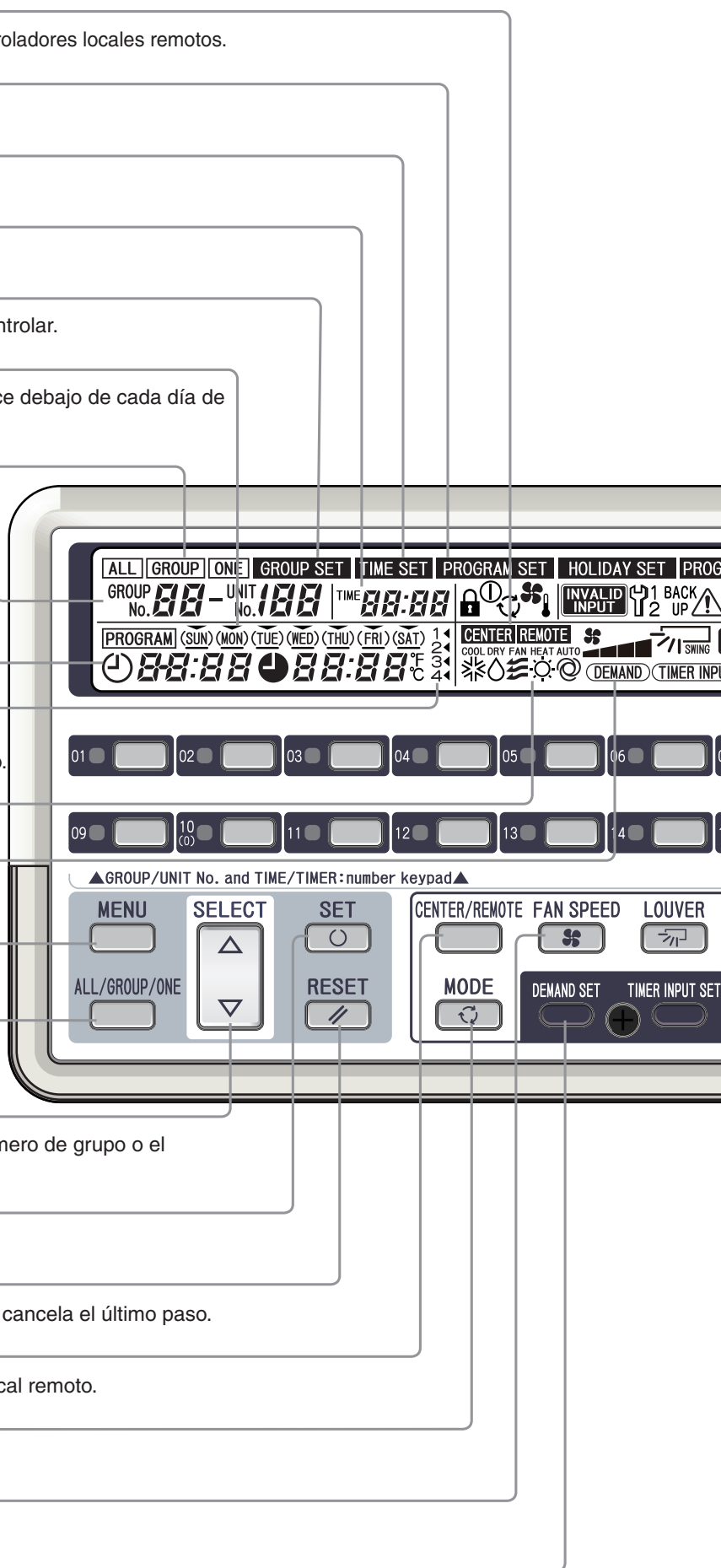

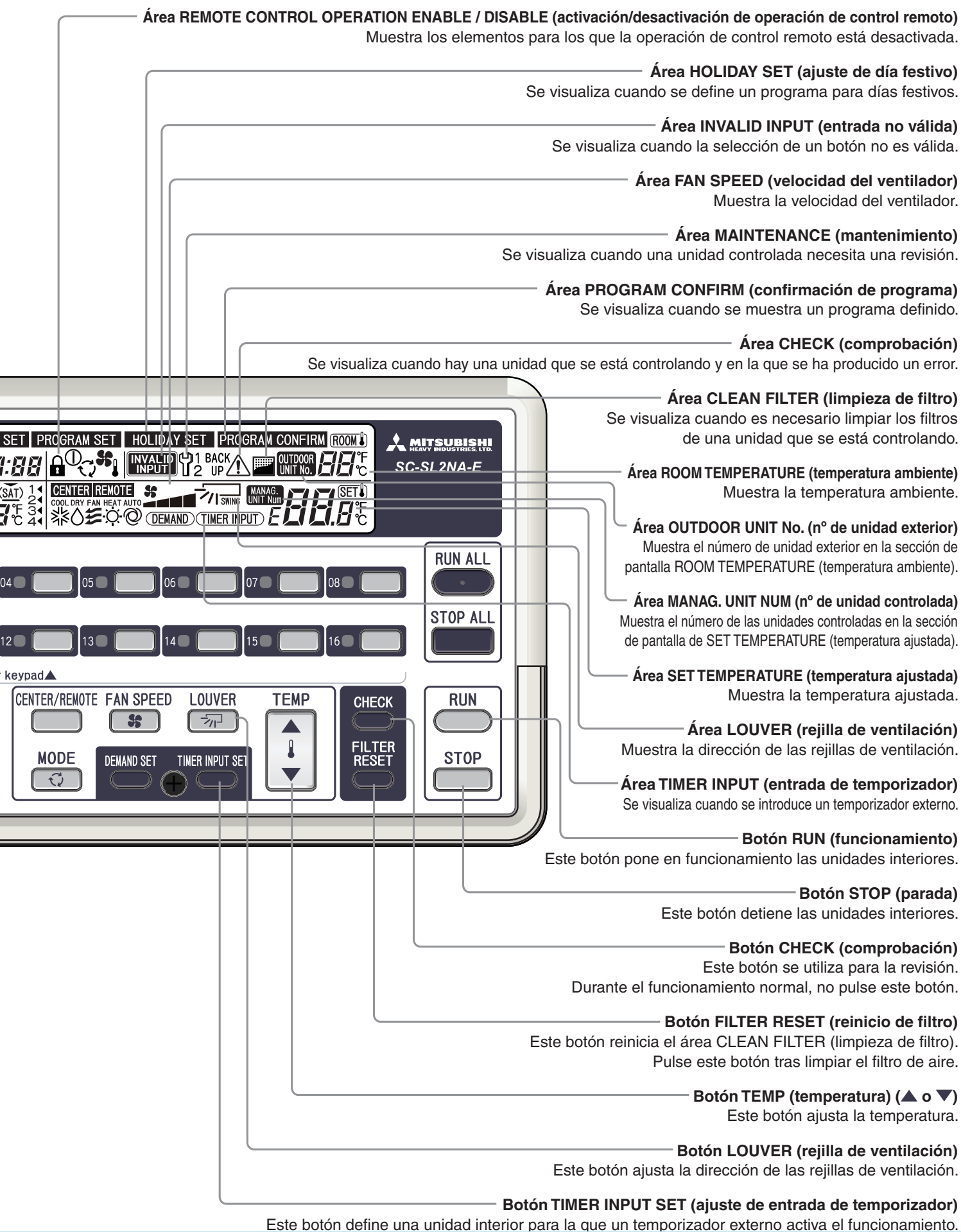

Área REMOTE CONTROL OPERATION ENABLE / DISABLE (activación/desactivación de operación de control remoto)
Muestra los elementos para los que la operación de control remoto está desactivada.

Área HOLIDAY SET (ajuste de día festivo)
Se visualiza cuando se define un programa para días festivos.

Área INVALID INPUT (entrada no válida)
Se visualiza cuando la selección de un botón no es válida.

Área FAN SPEED (velocidad del ventilador)
Muestra la velocidad del ventilador.

Área MAINTENANCE (mantenimiento)
Se visualiza cuando una unidad controlada necesita una revisión.

Área PROGRAM CONFIRM (confirmación de programa)
Se visualiza cuando se muestra un programa definido.

Área CHECK (comprobación)
Se visualiza cuando hay una unidad que se está controlando y en la que se ha producido un error.

Área CLEAN FILTER (limpieza de filtro)
Se visualiza cuando es necesario limpiar los filtros de una unidad que se está controlando.

Área ROOM TEMPERATURE (temperatura ambiente)
Muestra la temperatura ambiente.

Área OUTDOOR UNIT No. (nº de unidad exterior)
Muestra el número de unidad exterior en la sección de pantalla ROOM TEMPERATURE (temperatura ambiente).

Área MANAG. UNIT NUM (nº de unidad controlada)
Muestra el número de las unidades controladas en la sección de pantalla de SET TEMPERATURE (temperatura ajustada).

Área SET TEMPERATURE (temperatura ajustada)
Muestra la temperatura ajustada.

Área LOUVER (rejilla de ventilación)
Muestra la dirección de las rejillas de ventilación.

Área TIMER INPUT (entrada de temporizador)
Se visualiza cuando se introduce un temporizador externo.

Botón RUN (funcionamiento)
Este botón pone en funcionamiento las unidades interiores.

Botón STOP (parada)
Este botón detiene las unidades interiores.

Botón CHECK (comprobación)
Este botón se utiliza para la revisión. Durante el funcionamiento normal, no pulse este botón.

Botón FILTER RESET (reinicio de filtro)
Este botón reinicia el área CLEAN FILTER (limpieza de filtro). Pulse este botón tras limpiar el filtro de aire.

Botón TEMP (temperatura) (▲ o ▼)
Este botón ajusta la temperatura.

Botón LOUVER (rejilla de ventilación)
Este botón ajusta la dirección de las rejillas de ventilación.

Botón TIMER INPUT SET (ajuste de entrada de temporizador)
Este botón define una unidad interior para la que un temporizador externo activa el funcionamiento.

Ajuste de fecha y hora

La ejecución del programa utiliza la fecha y la hora aquí ajustadas como valor estándar.
Ajuste correctamente la fecha y la hora actuales.

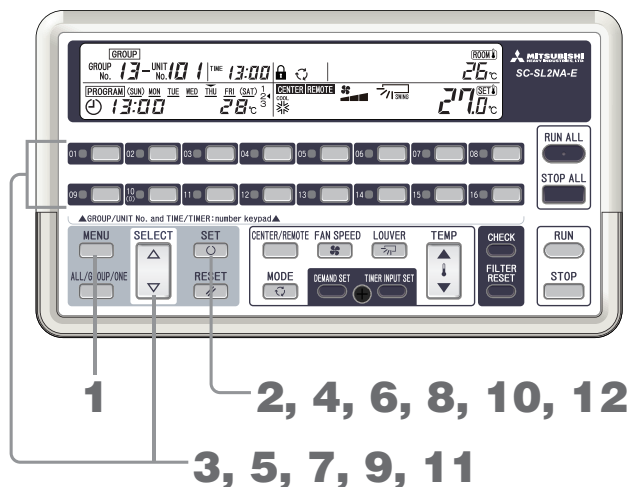

1. Pulse el botón MENU (menú) y seleccione **TIME SET**.

Cada vez que pulse este botón, la visualización se desplaza al siguiente paso de la secuencia indicada en el siguiente diagrama.



El elemento **TIME SET** parpadea.

2. Pulse el botón SET (ajustar).

El elemento **TIME SET** se ilumina y la sección de pantalla de año parpadea.

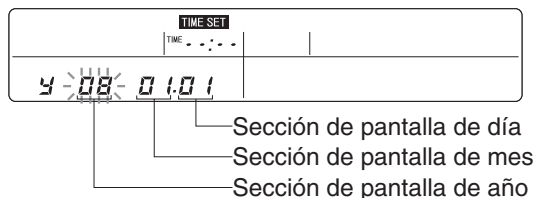

3. Pulse el botón SELECT (seleccionar) (Δ o ∇) o **GROUP No.** (nº de grupo) para ajustar el año.

Ejemplo: para introducir "09" con los botones de **GROUP No.** (nº de grupo) para ajustar el año 2009, pulse el botón 10 (0) y, a continuación, el 09.

4. Pulse el botón SET (ajustar).

La sección de pantalla de mes parpadea.

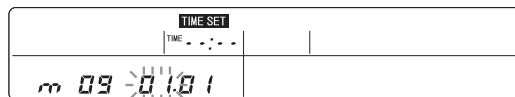

5. Pulse el botón SELECT (seleccionar) (Δ o ∇) o el botón **GROUP No.** (nº de grupo) para ajustar el mes.

Ejemplo: para introducir "07" con los botones de **GROUP No.** (nº de grupo) para ajustar el mes de julio, pulse el botón 10 (0) y, a continuación, el 07.

6. Pulse el botón SET (ajustar).

La sección de pantalla de día parpadea.

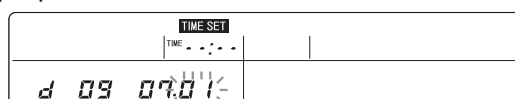

7. Pulse el botón SELECT (seleccionar) (Δ o ∇) o el botón **GROUP No.** (nº de grupo) para ajustar el día.

Ejemplo: para introducir "20" con los botones de **GROUP No.** (nº de grupo) para ajustar el día 20, pulse el botón 02 y, a continuación, el 10 (0).

8. Pulse el botón SET (ajustar).

La sección de pantalla de horas parpadea.

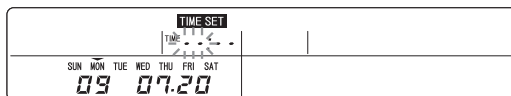

9. Pulse el botón SELECT (seleccionar) (Δ o ▽) o el botón GROUP No. (nº de grupo) para ajustar la hora (valor de las horas).

Al pulsar Δ o ▽, se visualiza primero 09:00. Puede utilizar los botones de GROUP No (nº de grupo) como teclas numéricas.

Ejemplo 1: "--:--" ⇒ Pulse el botón 10 (0). ⇒ "00:--" ⇒ Pulse el botón 08. ⇒ "08:--"

Ejemplo 2: "--:--" ⇒ Pulse el botón 01. ⇒ "01:--" ⇒ Pulse el botón 03. ⇒ "13:--"

10. Pulse el botón SET (ajustar).

La sección de pantalla de minutos parpadea.

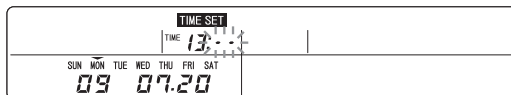

11. Pulse el botón SELECT (seleccionar) (Δ o ▽) o el botón GROUP No. (nº de grupo) para ajustar la hora (valor de los minutos).

Puede utilizar los botones de GROUP No. (nº de grupo) como teclas numéricas.

Ejemplo: "13:00" ⇒ Pulse el botón 02. ⇒ "13:02" ⇒ Pulse el botón 06. ⇒ "13:26"

12. Pulse el botón SET (ajustar).

Se confirman la fecha y la hora actuales.

Se visualiza durante 2 segundos y, a continuación, la pantalla vuelve al modo normal.



Nota

- Para cancelar un ajuste que está en marcha, pulse el botón MENU (menú).
- Si se pulsa el botón RESET (reiniciar) se cancela el último paso.
- Si el ajuste de hora es incorrecto, ajuste la hora correcta.
- La hora puede ser precisa hasta dentro de 10 minutos por año.

Cómo realizar ajustes de grupo

Defina las unidades interiores que desea controlar como grupos, como si fueran sujetos de control (unidades que se van a controlar) de este control central.

Importante

- Debido a que el control central se envía con todas las unidades interiores definidas para no ser controladas, defina siempre las unidades interiores como unidades que desea controlar mediante este control central.

Atención

- Las unidades interiores no se pueden poner en funcionamiento a partir de este control central hasta que se realicen los ajustes de grupo.
- No realice ningún ajuste de grupo durante dos minutos tras iniciar o detener una unidad.

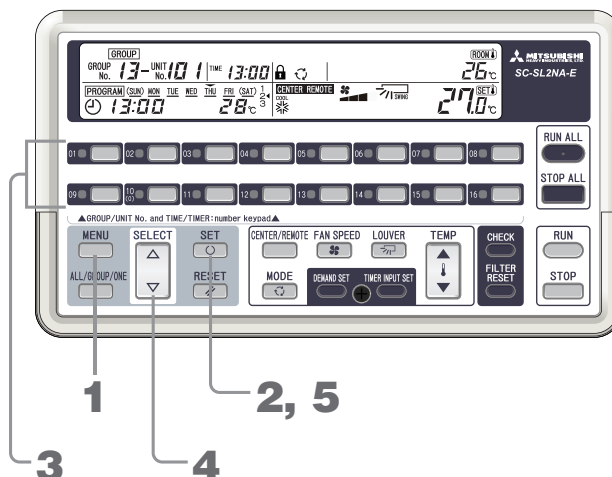

1. Pulse el botón MENU (menú) y seleccione **GROUP SET.**

Cada vez que pulse este botón, la visualización se desplaza al siguiente paso de la secuencia indicada en el siguiente diagrama.



El elemento **GROUP SET** parpadea.

2. Pulse el botón SET (ajustar).

El elemento **GROUP SET** se ilumina y "01-00" parpadea.

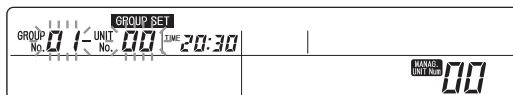

3. Pulse el botón de GROUP No. (nº de grupo) del grupo que desea ajustar.

El número del grupo seleccionado parpadea.

Ejemplo: 02-00

4. Pulse el botón SELECT (seleccionar) (Δ o ∇) para definir el número de unidad interior.

El número de unidad seleccionado parpadea.

Ejemplo: 02-05

Los pasos 3 y 4 se pueden realizar en otro orden.

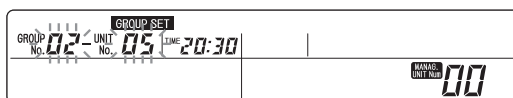

5. Pulse el botón SET (ajustar).

El número de grupo y el número de unidad se iluminan y tras 2 segundos, parpadean.

De ese modo, el número de unidad de la pantalla se registra como el número de grupo de la pantalla.

Si registra un número de unidad que no se ha registrado antes, el número de unidades controladas aumenta.

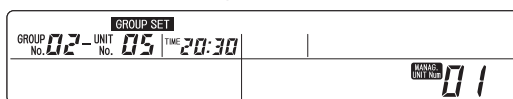

<Cambio de un número de unidad interior>

Para cambiar un número de unidad interior dentro del mismo grupo, repita los pasos 4 y 5.

<Cambio del número de grupo>

Para cambiar el número de grupo y realizar los ajustes de grupo, repita los pasos 3 a 5.

Nota

- Para finalizar el ajuste o cancelar los ajustes realizados, pulse el botón MENU (menú).
- Es posible ajustar unidades con direcciones consecutivas todas al mismo tiempo. Página 11

Cómo realizar los ajustes de una unidad

Cuando se controla una unidad interior con este control central sin registrarla en un grupo, puede definir el control individual de la unidad con las siguientes operaciones.

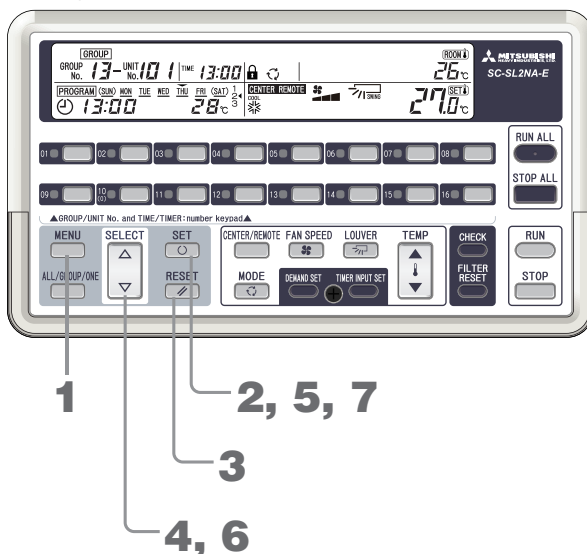

1. Pulse el botón MENU (menú) y seleccione **GROUP SET.**

Cada vez que pulse este botón, la visualización se desplaza al siguiente paso de la secuencia indicada en el siguiente diagrama.



El elemento **GROUP SET** parpadea.

2. Pulse el botón SET (ajustar).

El elemento **GROUP SET** se ilumina y "01-00" parpadea.

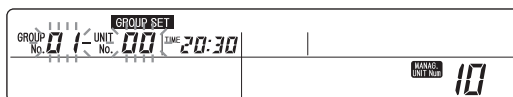

3. Pulse el botón RESET (reiniciar).

En la sección de pantalla GROUP No. (nº de grupo) parpadea "--".
Ejemplo: "-- - 00"

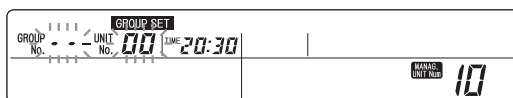

4. Pulse el botón SELECT (seleccionar) (▲ o ▼) para definir el número de unidad interior.

El número de unidad seleccionado parpadea.
Ejemplo: "-- - 05"

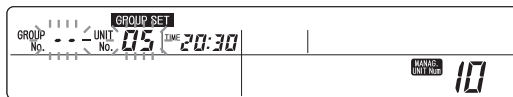

5. Pulse el botón SET (ajustar).

"-" y el número de unidad interior se iluminan y tras 2 segundos, parpadean.

El número de unidad que se visualiza está ahora registrado para el control individual. Si registra un número de unidad que no se ha registrado antes, el número de unidades controladas aumenta.

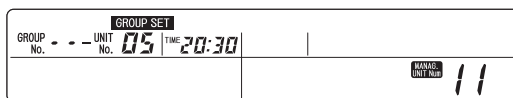

<Cambio de un número de unidad interior>

Para cambiar el número de unidad interior y continuar con los ajustes individuales, después del paso 5, repita los pasos 6 y 7.

6. Pulse el botón **SELECT** (seleccionar) (Δ o ∇) para definir el número de unidad interior.

7. Pulse el botón **SET** (ajustar).

Nota

- Para finalizar el ajuste o cancelar los ajustes realizados, pulse el botón **MENU** (menú).
- Una unidad interior ajustada individualmente no se puede definir para los ajustes de funcionamiento del programa u otros ajustes de grupo a partir de este control central. Está sujeta al uso de los interruptores “**RUN ALL**” (ejecutar todo) y “**STOP ALL**” (parar todo) y a la introducción de una parada de emergencia.
- Si pulsa un botón de **GROUP No.** (nº de grupo) en los pasos 3 a 7, puede realizar un ajuste de grupo. Página 8, paso 3
- También puede realizar parcialmente estos ajustes a través de los ajustes de grupo (página 7).
- Es posible ajustar unidades con direcciones consecutivas todas al mismo tiempo. Página 11

Cómo definir unidades que no desea controlar

Para definir que no se controle una unidad interior definida para el control individual o en grupo, utilice las siguientes operaciones.

Una unidad definida para no ser controlada no está ni siquiera sujeta al uso de los botones “**RUN ALL**” (ejecutar todo) y “**STOP ALL**” (parar todo) ni a la introducción de una parada de emergencia.

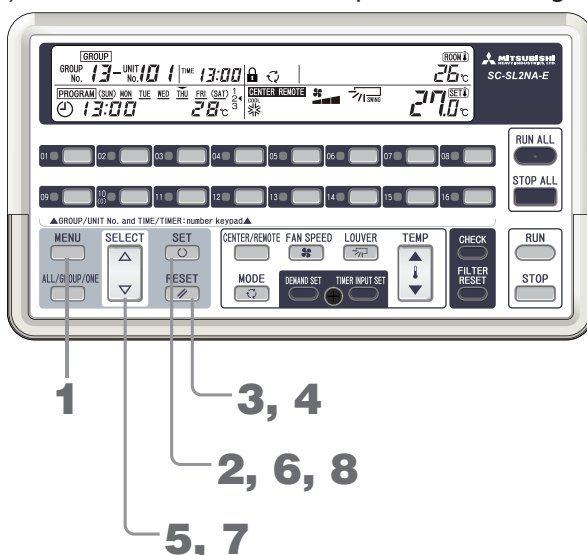

1. Pulse el botón **MENU** (menú) y seleccione **GROUP SET**.

Cada vez que pulse este botón, la visualización se desplaza al siguiente paso de la secuencia indicada en el siguiente diagrama.

Cuando selecciona **GROUP SET**, el área **GROUP SET** parpadea.



El elemento **GROUP SET** parpadea.

2. Pulse el botón **SET** (ajustar).

El elemento **GROUP SET** se ilumina y “01-00” parpadea.

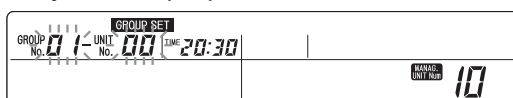

3. Pulse el botón **RESET** (reiniciar).

En la sección de pantalla **GROUP No.** (nº de grupo) parpadea “--”.

Ejemplo: “-- - 00”

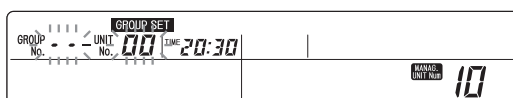

4. Pulse el botón RESET (reiniciar).

La sección de pantalla GROUP No. (nº de grupo) aparece en blanco.

Ejemplo: “ 00”

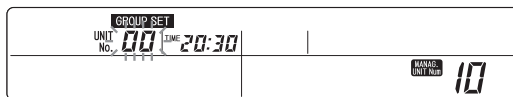

5. Pulse el botón SELECT (seleccionar) (Δ o ▽) para definir el número de unidad interior.

El número de unidad seleccionado parpadea.

Ejemplo: “ 05”

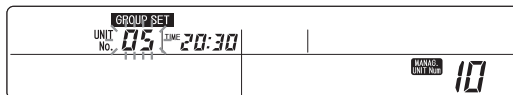

6. Pulse el botón SET (ajustar).

El área UNIT No. (nº de unidad) se ilumina y tras 2 segundos, parpadea.

De ese modo, el número de unidad de la pantalla se registra como una unidad que no desea controlar.

Cuando define un número de unidad registrado como una unidad que no desea controlar, el número de unidades controladas disminuye.

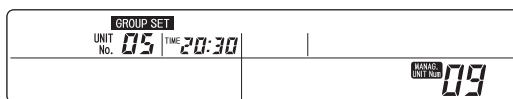

[Cambio de un número de unidad interior]

Para cambiar el número de unidad interior y continuar con la definición de otra unidad que no desea controlar, después del paso 6, repita los pasos 7 y 8.

7. Pulse el botón SELECT (seleccionar) (Δ o ▽) para definir el número de unidad interior.

8. Pulse el botón SET (ajustar).

Nota

- Para finalizar el ajuste o cancelar los ajustes realizados, pulse el botón MENU (menú).
- Si pulsa un botón de GROUP No. (nº de grupo) en los pasos 3 a 8, puede realizar un ajuste de grupo. ➔ Página 8, paso 3
- También puede realizar parcialmente estos ajustes a través de los ajustes de grupo (página 7).
- Es posible ajustar unidades con direcciones consecutivas todas al mismo tiempo. ➔ Página 11

Ajustes consecutivos

Para ajustar varias unidades interiores con direcciones consecutivas al mismo tiempo, realice el paso 5 de “Ajustes de grupo”, el paso 5 de “Ajuste de una unidad” o el paso 6 de “Unidades que no desea controlar” y, a continuación, ajuste lo siguiente.

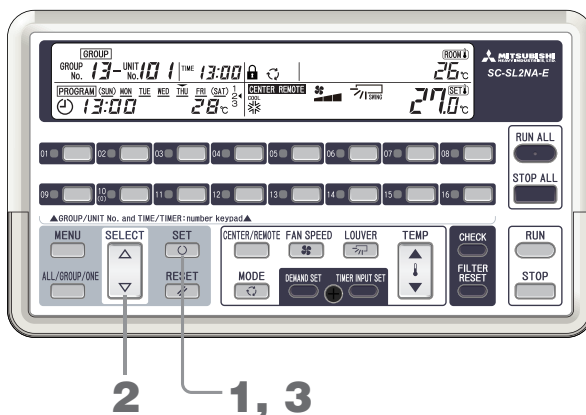

1. Mantenga pulsado el botón SET (ajustar) (durante un segundo como mínimo).

Los ajustes consecutivos comienzan a partir del número de unidad interior que se ha definido. En la sección de pantalla UNIT No. (nº de unidad) aparece “-”.

El número de unidad de inicio del ajuste consecutivo se visualiza y la unidad de finalización aparece parpadeando en la columna de la parte inferior.

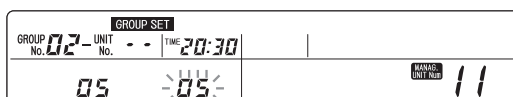

2. Pulse el botón **SELECT** (seleccionar) (Δ o ∇) para seleccionar el número de unidad de finalización del ajuste consecutivo.

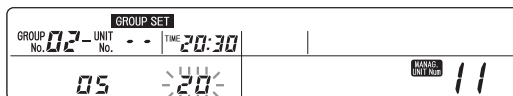

3. Pulse el botón **SET** (ajustar).

El número de unidad de finalización del ajuste consecutivo se ilumina y tras 2 segundos, parpadea. Si se pulsa el botón **SELECT** (seleccionar) (Δ o ∇) la pantalla vuelve a 2.

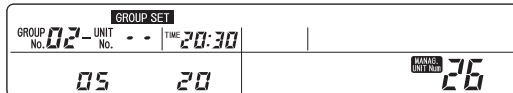

Nota

- Para finalizar el ajuste o cancelar los ajustes realizados, pulse el botón **MENU** (menú).
- Si se pulsa el botón **RESET** (reiniciar) o un botón de **GROUP No.** (nº de grupo) finaliza el ajuste consecutivo.

Funciones prácticas

El número de unidades que se controla actualmente se visualiza en **MANAG. UNIT Num.**



- Para registrar otra unidad en el mismo grupo → Pulse el botón Δ o ∇ . → 02-06 → Pulse el botón **SET** (ajustar).
- Para registrar la unidad visualizada en un grupo diferente → Pulse ese interruptor de **GROUP No.** (nº de grupo). → 04-05 → Pulse el botón **SET** (ajustar).
- 02-05 → Para registrar la unidad visualizada como una unidad **ONE** (una) (individual) → Pulse el botón **RESET** (reiniciar). → ---05 → Pulse el botón **SET** (ajustar).
- Para definir la unidad visualizada como una unidad que no desea controlar → Pulse el botón **RESET** (reiniciar). → Pulse el botón **RESET** (reiniciar). → 05 → Pulse el botón **SET** (ajustar).
- Para finalizar el registro de grupo → Pulse el botón **MENU** (menú). → La pantalla vuelve al estado normal.

El máximo número de unidades que se pueden controlar es 48 o 64, dependiendo del modelo de unidad interior conectado. Para controlar un número superior de unidades, es necesario utilizar más de uno de estos controles centrales. Contacte con el distribuidor.

Ajuste CENTER/REMOTE (central/remoto)

Ajuste si desea controlar las unidades interiores centralmente mediante el control central o localmente mediante el controlador remoto suministrado con cada unidad interior.

■ Ajuste del contenido y de operaciones de botones activadas/desactivadas

Ajuste del contenido	Operaciones de botones activadas/desactivadas
CENTER (central)	El manejo sólo es posible a partir del control central. El manejo con un controlador remoto de la unidad interior no es posible.
CENTER and REMOTE (central) y (remoto)	El manejo es posible a partir del control central y a partir de controladores remotos de las unidades interiores. La última opción seleccionada tiene prioridad.
REMOTE (remoto)	El manejo a partir del control central no es posible. El manejo se realiza a partir de un controlador remoto de la unidad interior.

• Ajuste

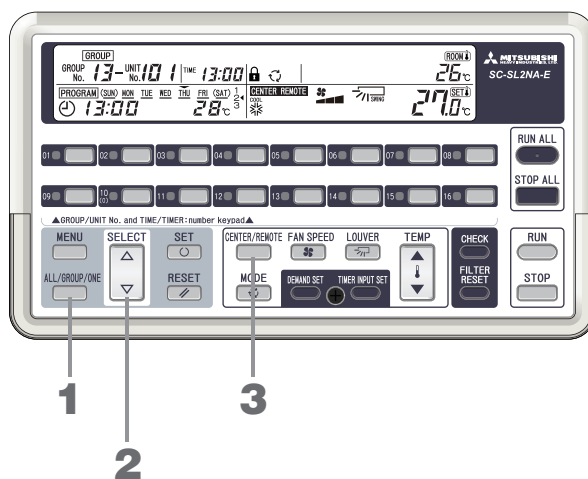

1. Pulse el botón ALL/GROUP/ONE (todas/grupo/una) y seleccione **ALL**, **GROUP** o **ONE**.



Las opciones se muestran en ese orden.

Seleccione todas las unidades interiores, un grupo de unidades interiores o una unidad interior para que se pongan en funcionamiento o se detengan.

2. Pulse el botón SELECT (seleccionar) (Δ o ∇) para definir el número de grupo o el número de unidad. Si se selecciona ALL (todas) en la operación 1, omite la operación 2. Para seleccionar todos los grupos, seleccione "88".
3. Pulse el botón CENTER/REMOTE (central/remoto) y seleccione **CENTER**, **REMOTE**, o **CENTER REMOTE**.



Las opciones se muestran en ese orden.

Se define el sujeto de operaciones visualizado.

Nota

- Cuando se conectan varios controles centrales de la misma unidad interior, defina este ajuste (CENTER/REMOTE (central/remoto)) de la misma forma en todos ellos.
- Si se corta el cable de puente de conexión J1, se desactiva el botón CENTER/REMOTE (central/remoto). Para obtener más información sobre los ajustes del cable de puente, contacte con el distribuidor.
- Este ajuste no se puede realizar durante la introducción de DEMAND (demanda) o de una parada de emergencia.

Cómo activar o desactivar operaciones para cada función de control remoto

Es posible desactivar algunas funciones de funcionamiento (“temperatura”, “modo de funcionamiento”, “velocidad del ventilador”, “funcionamiento/parada”) de los controladores remotos de las unidades interiores.

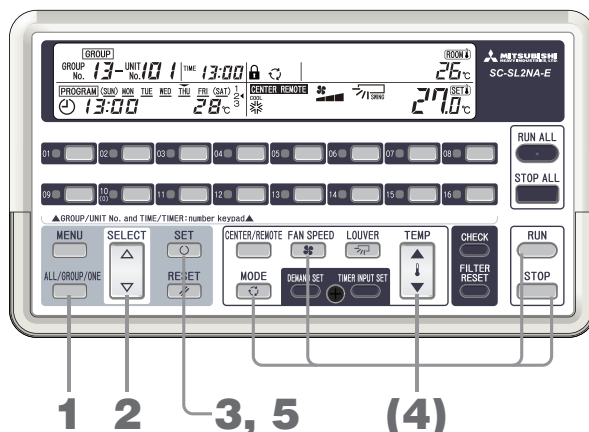

- Con el área en parada o funcionamiento normal (sin estar en un modo de ajuste *), pulse el botón **ALL/GROUP/ONE** (todas/grupo/una) y seleccione **ALL**, **GROUP** o **ONE**. Las opciones se muestran en ese orden.



* Las áreas **GROUP SET**, **TIME SET**, **PROGRAM SET**, **HOLIDAY SET** y **PROGRAM CONFIRM** están todas desactivadas y no se comprueba ninguna unidad (páginas 29, 31, 35).

- Pulse el botón **SELECT** (seleccionar) (Δ o ∇) para definir el número de grupo o el número de unidad. Si se selecciona ALL (todas) en la operación 1, omita la operación 2. Para seleccionar todos los grupos, seleccione “88”.
- Pulse el botón **SET** (ajustar). La marca de candado parpadea.

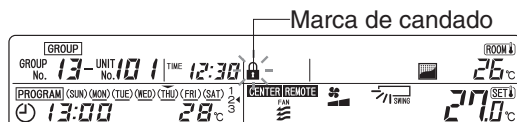

- Pulse el botón de la función para la que desee desactivar la operación de control remoto (**TEMP** (temperatura) (Δ o ∇), **MODE** (modo), **FAN SPEED** (velocidad del ventilador) o **RUN/STOP** (funcionamiento/parada)). Cuando se pulsa un botón, se ilumina el área de dicha función. Cuando vuelve a pulsar ese botón, el área se apaga. Las funciones visualizadas están desactivadas para los controladores remotos.

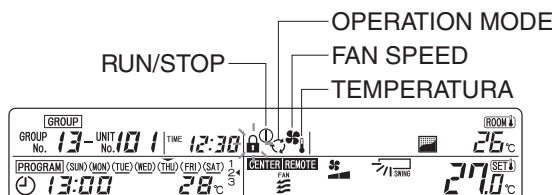

- Pulse el botón **SET** (ajustar). Si ha desactivado una operación de control remoto como mínimo, la marca de candado se ilumina.

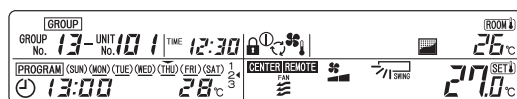

Nota

- Para cancelar los ajustes que se están realizando, pulse el botón **RESET** (reiniciar).
- Si se corta el cable de puente de conexión J1, se desactiva esta operación. Para obtener más información sobre los ajustes del cable de puente, contacte con el distribuidor.
- Cuando se conectan varias unidades interiores a un controlador remoto, si realiza este ajuste para cualquier número de unidad interior, éste se reflejará en el controlador remoto de esa unidad interior.

Cómo poner en funcionamiento o detener todas las unidades

Mediante estos procedimientos se ponen en funcionamiento o se detienen todas las unidades interiores que se están controlando.

■ Método A

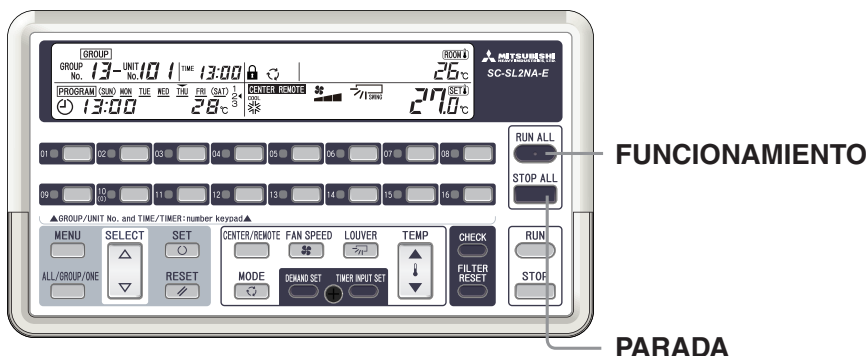

<FUNCIONAMIENTO> Pulse el botón RUN ALL (ejecutar todo).

Se ponen en funcionamiento todas las unidades interiores que se están controlando y el indicador luminoso de FUNCIONAMIENTO/ERROR se ilumina en verde.

< PARADA > Pulse el botón STOP ALL (parar todo).

Se detienen todas las unidades interiores que se están controlando y el indicador luminoso de FUNCIONAMIENTO/ERROR se apaga.

■ Método B

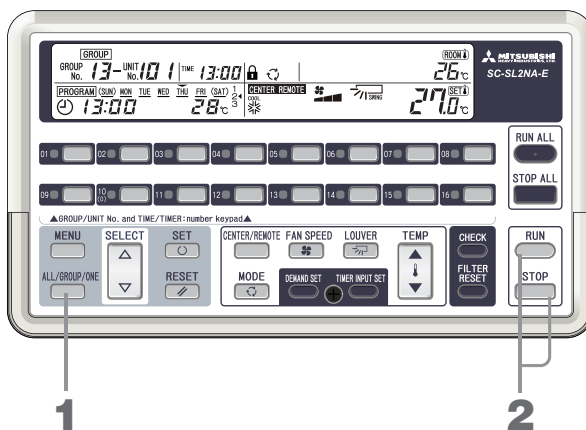

<FUNCIONAMIENTO>

1. Pulse el botón ALL/GROUP/ONE (todas/grupo/una) y seleccione ALL (todas).



Las opciones se muestran en ese orden.

2. Pulse el botón RUN (funcionamiento).

< PARADA >

1. Pulse el botón ALL/GROUP/ONE (todas/grupo/una) y seleccione ALL (todas).



Las opciones se muestran en ese orden.

2. Pulse el botón STOP (parada).

Nota

- El ajuste CENTER/REMOTE (central/remoto) de las unidades interiores solamente se puede realizar en las unidades ajustadas en CENTER (central) y REMOTE (remoto). Esta operación está desactivada en las unidades interiores ajustadas en REMOTE (remoto).

Cómo poner en funcionamiento o detener un grupo

Mediante estos procedimientos se pone en funcionamiento o se detiene un grupo.

■ Método A



<FUNCIONAMIENTO> Con los acondicionadores de aire parados (área RUN/ERROR (funcionamiento/error) desactivada), pulse un botón GROUP RUN / STOP (funcionamiento/parada de grupo).

Se ponen en funcionamiento todas las unidades interiores del grupo y el indicador luminoso de FUNCIONAMIENTO/ERROR se ilumina en verde.

< PARADA > Con los acondicionadores de aire en funcionamiento (área RUN/ERROR (funcionamiento/error) iluminada en verde), pulse un botón GROUP RUN / STOP (funcionamiento/parada de grupo).

Se detienen todas las unidades interiores del grupo y el indicador luminoso de FUNCIONAMIENTO/ERROR se apaga.

■ Método B

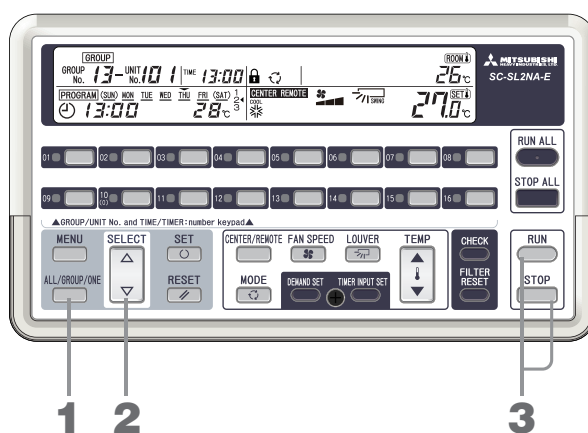

1. Pulse el interruptor ALL/GROUP/ONE (todas/grupo/una) y seleccione GROUP (grupo).



Las opciones se muestran en ese orden.

2. Pulse el botón SELECT (seleccionar) (Δ o ▽) para definir el número de grupo que desea poner en funcionamiento o detener.

Si selecciona el grupo 88, todos los grupos registrados se pondrán en funcionamiento o se detendrán.

3. Pulse el botón RUN (funcionamiento) o STOP (parada).

Nota

- El ajuste CENTER/REMOTE (central/remoto) de las unidades interiores solamente se puede realizar en las unidades ajustadas en "CENTER" (central) o "CENTER" (central) y "REMOTE" (remoto). Esta operación está desactivada en las unidades interiores ajustadas en "REMOTE" (remoto).

Cómo poner en funcionamiento o detener una unidad

Este proceso pone en funcionamiento las unidades interiores seleccionadas.

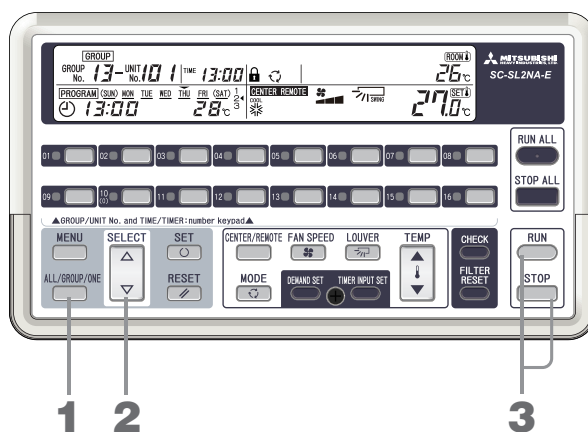

1. Pulse el botón ALL/GROUP/ONE (todas/grupo/una) y seleccione **ONE**.



Las opciones se muestran en ese orden.

2. Pulse el botón SELECT (seleccionar) (Δ o ∇) para definir el número de unidad interior que desee poner en funcionamiento o detener.
3. Pulse el botón RUN (funcionamiento) o STOP (parada).

Nota

- Esta operación sólo es posible para las unidades interiores con el ajuste CENTER/REMOTE (central/remoto) definido en "CENTER" (central) o "CENTER" (central) y "REMOTE" (remoto). Esta operación está desactivada en las unidades interiores ajustadas en "REMOTE" (remoto).

<Ejemplo de pantalla de FUNCIONAMIENTO>

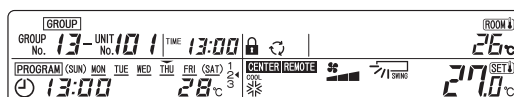

<Ejemplo de pantalla de PARADA>

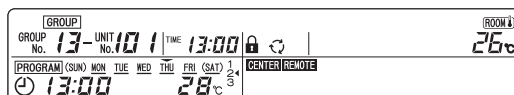

Cómo definir detalles de funcionamiento

Mediante este procedimiento se ajusta el modo de funcionamiento, la temperatura, la velocidad del ventilador y la dirección de las rejillas de ventilación.

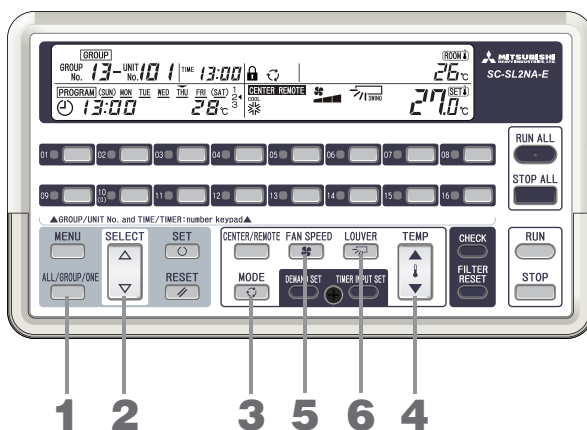

1. Pulse el botón ALL/GROUP/ONE (todas/grupo/una) y seleccione **ALL**, **GROUP** o **ONE**.



Las opciones se muestran en ese orden.

2. Pulse el botón SELECT (seleccionar) (Δ o ∇) para definir el número de grupo o el número de unidad. Si se selecciona ALL (todas) en la operación 1, omita la operación 2. Para seleccionar todos los grupos, seleccione "88".
3. Pulse el botón MODE (modo) y seleccione el modo de funcionamiento.



Las opciones se muestran en ese orden.

En algunos modelos de unidades interiores, se puede ajustar un botón de selección de control para visualizar "AUTO" (automático). Para obtener más información sobre el botón de selección de control, contacte con el distribuidor.

4. Pulse el botón TEMP (temperatura) (\blacktriangle o \blacktriangledown) para ajustar la temperatura. Ajuste la temperatura entre 18,0 °C y 30,0 °C.

Nota

Medida del ajuste de temperatura

Refrigeración.....26 a 28 °C

Deshumidificación...21 a 24 °C

Calefacción22 a 24 °C

VentiladorNo se requiere ajuste de temperatura.

5. Pulse el botón FAN SPEED (velocidad del ventilador) y ajuste la velocidad del ventilador.

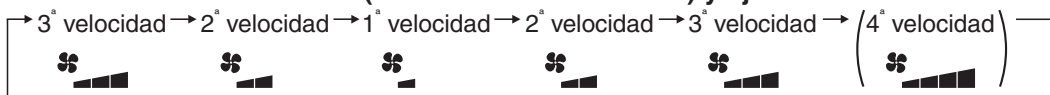

Las opciones se muestran en ese orden.

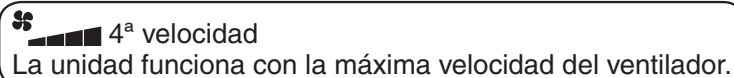

En algunos modelos de unidades interiores puede establecerse un botón de selección del control para que muestre "4ª velocidad".

Póngase en contacto con su distribuidor si desea obtener más información sobre el botón de selección del control.

6. Pulse el botón LOUVER (rejilla de ventilación) y ajuste la dirección de las rejillas de ventilación.

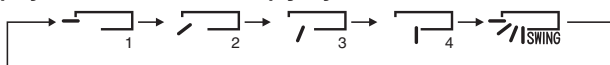

Las opciones se muestran en ese orden.

7. Ajuste en ENABLE / DISABLE (activación/desactivación) las operaciones para cada función de control remoto. Página 14

Nota

- Esta operación sólo es posible para las unidades interiores con el ajuste CENTER/REMOTE (central/remoto) definido en "CENTER" (central) o "CENTER" (central) y "REMOTE" (remoto). Esta operación está desactivada en las unidades interiores ajustadas en REMOTE (remoto).
- Tras poner en funcionamiento el control central, pueden transcurrir unos pocos minutos hasta que los ajustes de las unidades interiores cambien.
- En el funcionamiento automático, las unidades interiores cambian automáticamente entre "refrigeración" ↔ "calefacción" según la diferencia entre la temperatura ajustada y la temperatura ambiente para mantener constante la temperatura de las habitaciones. (Esto sólo se aplica a sistemas de recuperación de calefacción.)
- Al pulsar el botón TEMP (temperatura) y subir o bajar la temperatura ajustada, es posible detener las unidades. Esto se debe a que el regulador de temperatura ha funcionado y no a una avería.
- En la operación de deshumidificación, la velocidad del ventilador cambia automáticamente entre débil y parado según la temperatura ambiente.
- En las unidades interiores con diferentes modos de funcionamiento, con algunas unidades incapaces de mezclar la operación de refrigeración y calefacción, el área "MODE" (modo) parpadea.
- Algunas operaciones no se pueden ajustar en algunos modelos de unidades interiores. Consulte el manual del usuario para obtener información sobre la unidad interior.

Cómo definir programas

Estos ajustes se realizan grupo por grupo.

Para cada día de la semana, se pueden ajustar un máximo de cuatro horas de encendido/apagado, el funcionamiento y la parada y la temperatura ajustada.

Se pueden definir los siguientes cuatro tipos de patrones para un programa.

1. FUNCIONAMIENTO a una hora de encendido y PARADA a una hora de apagado
2. FUNCIONAMIENTO y TEMPERATURA (ajuste de temperatura) a una hora de encendido
3. Solamente FUNCIONAMIENTO a una hora de encendido
4. Solamente PARADA a una hora de apagado

1. Cómo definir el "FUNCIONAMIENTO a una hora de encendido y la PARADA a una hora de apagado"

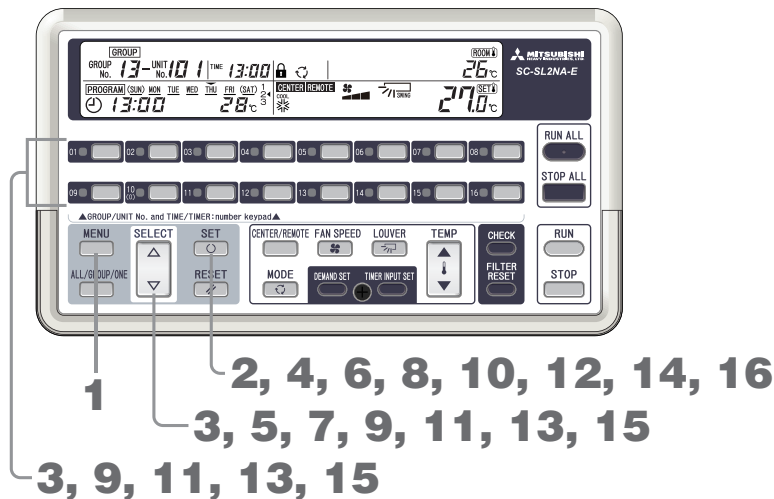

1. Pulse el botón MENU (menú) y seleccione PROGRAM SET.

Cada vez que pulse este botón, la visualización se desplaza al siguiente paso de la secuencia indicada en el siguiente diagrama.



El elemento PROGRAM SET parpadea.

2. Pulse el botón SET (ajustar).



3. Pulse el botón SELECT (seleccionar) (Δ o ∇) o el botón GROUP No. (nº de grupo) para ajustarlos.

Para definir el mismo programa para todo los grupos, seleccione "88".

4. Pulse el botón SET (ajustar).

Se decide el grupo en el que desea definir el programa.

5. Pulse el botón SELECT (seleccionar) (Δ o ∇) para definir el día de la semana.

Alinee la marca \blacktriangledown en la parte superior de los días de la semana que desee programar.

Si pulsa Δ , la marca \blacktriangledown se mueve a la derecha mientras parpadea. Si pulsa ∇ , la marca \blacktriangledown se mueve a la izquierda.

Si pulsa Δ , la marca \blacktriangledown de la parte superior de "Mon to Fri" (lunes a viernes), "Mon to Sat" (lunes a sábado) o "Sun to Sat" (domingo a sábado) (todos los días) parpadea una vez, de modo que si desea realizar los mismos ajustes para todos estos días, seleccione "Mon to Fri" (lunes a viernes), "Mon to Sat" (lunes a sábado) o "Sun to Sat" (domingo a sábado) (todos los días).

SUN MON \blacktriangledown TUE WED THU FRI SAT



6. Pulse el botón SET (ajustar).

Se decide el día de la semana que desea programar.

7. Pulse el botón SELECT (seleccionar) (Δ o ∇) para seleccionar el número de programa.

Si pulsa ∇ , la marca \blacktriangleleft al lado del número se mueve hacia abajo mientras parpadea. Si pulsa Δ , la marca \blacktriangleleft se mueve hacia arriba.

1 \blacktriangleleft
2
3
4



8. Pulse el botón SET (ajustar).

Se decide el número de programa.



9. Pulse el botón SELECT (seleccionar) (Δ o ∇) o el botón GROUP No. (nº de grupo) para ajustar la hora de encendido (valor de las horas).

10. Pulse el botón SET (ajustar).

Se ilumina la hora de encendido (valor de las horas) y se decide la hora de encendido (valor de las horas).

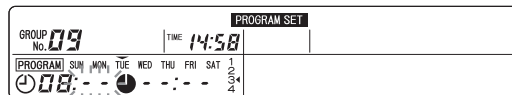

11. Pulse el botón SELECT (seleccionar) (Δ o ∇) o el botón GROUP No. (nº de grupo) para ajustar la hora de encendido (valor de los minutos).

12. Pulse el botón SET (ajustar).

Se ilumina la hora de encendido (valor de los minutos) y se decide la hora de encendido (valor de los minutos).



13. Pulse el botón SELECT (seleccionar) (Δ o ∇) o el botón GROUP No. (nº de grupo) para ajustar la hora de apagado (valor de las horas).

14. Pulse el botón SET (ajustar).

Se ilumina la hora de apagado (valor de las horas) y se decide la hora de apagado (valor de las horas).

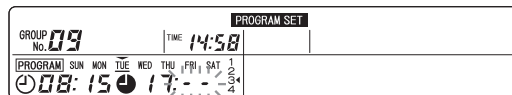

15. Pulse el botón SELECT (seleccionar) (Δ o ∇) o el botón GROUP No. (nº de grupo) para ajustar la hora de apagado (valor de los minutos).

16. Pulse el botón SET (ajustar).

Se ajusta la hora de apagado (valor de los minutos) y se finaliza el ajuste. Se ilumina "_" debajo del día de la semana definido (TUE \rightarrow TUE) y la pantalla se muestra como en el diagrama.

("_" indica que se ha definido un programa para el día de la semana que se visualiza).

Selecione el siguiente número de programa.

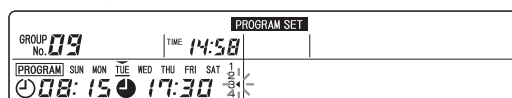

2. Cómo definir “FUNCIONAMIENTO y TEMPERATURA (ajuste de temperatura) a una hora de encendido”

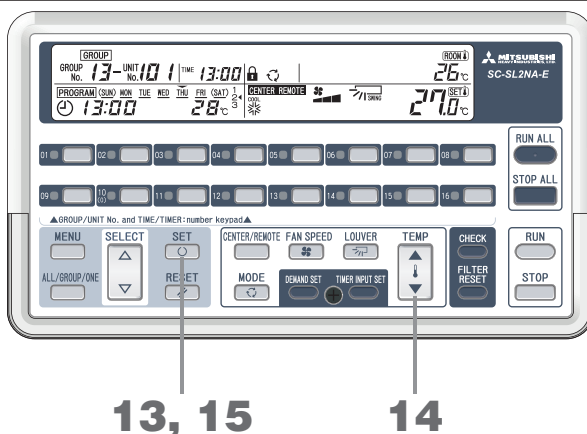

1 a 12. Introduzca la hora de encendido.

Ejecute los pasos 1 a 12 de las páginas 19 y 20.

13. Con la sección de la hora de apagado (valor de las horas) mostrando “--”, pulse el botón SET (ajustar).

Si pulsa el botón RESET (reiniciar) con el ajuste de la hora de apagado, aparece “--” en la sección de pantalla de hora de apagado (valor de las horas).



14. Pulse el botón TEMP (temperatura) (▲ o ▼) para ajustar la temperatura.

15. Pulse el botón SET (ajustar).

Se decide la temperatura ajustada y se finaliza el ajuste. Se ilumina “_” debajo del día de la semana definido (TUE→TUE) y la pantalla se muestra como en el diagrama.

Seleccione el siguiente número de programa.



3. Cómo ajustar “solamente el FUNCIONAMIENTO a una hora de encendido”

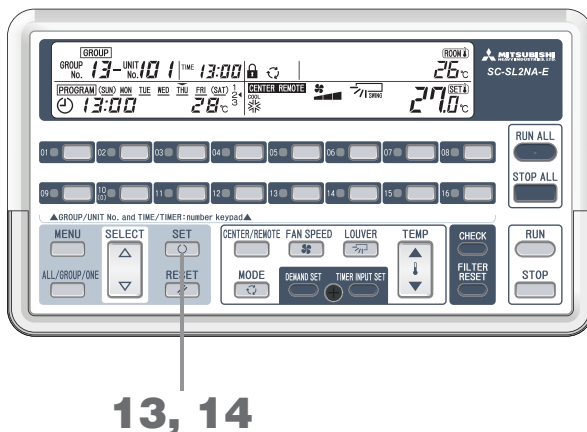

1 a 12. Introduzca la hora de encendido.

Ejecute los pasos 1 a 12 de las páginas 19 y 20.

13. Con la sección de la hora de apagado (valor de las horas) mostrando “--”, pulse el botón SET (ajustar).

Si pulsa el botón RESET (reiniciar) con el ajuste de la hora de apagado, aparece “--” en la sección de pantalla de hora de apagado (valor de las horas).



14. Con “--” °C visualizado, pulse el botón SET (ajustar).

Si pulsa el botón RESET (reiniciar) con el área de temperatura parpadeando, aparece “--” °C en la sección de pantalla de temperatura ajustada.



Esto finaliza el ajuste. Se ilumina “_” debajo del día de la semana definido (TUE→TUE) y la pantalla se muestra como en el diagrama. Seleccione el siguiente número de programa.

4. Cómo ajustar “solamente PARADA a una hora de apagado”

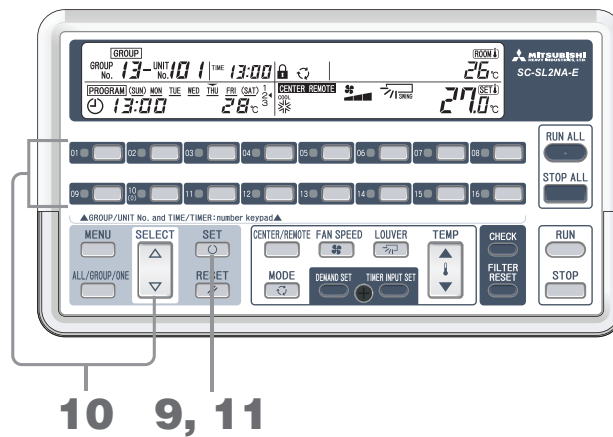

1 a 8. Defina el número de programa.

Ejecute los pasos 1 a 8 de las páginas 19 y 20.

9. Con la sección de la hora de encendido (valor de las horas) mostrando “--”, pulse el botón SET (ajustar).

Si pulsa el botón RESET (reiniciar) con la introducción de la hora de encendido, aparece “--” en la sección de pantalla de hora de encendido (valor de las horas).



10. Pulse el botón SELECT (seleccionar) (Δ o ▽) o el botón GROUP No. (nº de grupo) para ajustar la hora de apagado (valor de las horas).

11. Pulse el botón SET (ajustar).

Se ilumina la hora de apagado (valor de las horas) y se decide la hora de apagado (valor de las horas).



12. Pulse el botón SELECT (seleccionar) (Δ o ▽) o el botón GROUP No. (nº de grupo) para ajustar la hora de apagado (valor de los minutos).

13. Pulse el botón SET (ajustar).

Se decide la hora de apagado (valor de los minutos) y esto finaliza el ajuste. Se ilumina “_” debajo del día de la semana definido (TUE→TUE) y la pantalla se muestra como en el diagrama. Seleccione el siguiente número de programa.



Resumen de ajustes

(1) Seleccione el elemento **PROGRAM SET**.

(2) Seleccione el número de grupo que desea definir.

(3) Seleccione el día de la semana que desea definir.

(4) Seleccione el número de programa.

(5) Defina el contenido del programa.

1. Hora de encendido/apagado	2. Hora de encendido y TEMPERATURA (ajuste de temperatura)	3. Solamente FUNCIONAMIENTO a una hora de encendido	4. Solamente PARADA a una hora de apagado
(5-1) Ajuste la hora de encendido.	Ajuste la hora de encendido.	Ajuste la hora de encendido.	Ajuste la hora de encendido a “--:--”.
(5-2) Ajuste la hora de apagado.	Ajuste la hora de apagado a “--:--”.	Ajuste la hora de apagado a “--:--”.	Ajuste la hora de apagado.
(5-3)	Ajuste la temperatura.	Ajuste la temperatura a “--” °C.	

■ Cómo ajustar el siguiente día de la semana

1. En el paso 7 o posterior, pulse el botón **RESET** (reiniciar) para volver al paso 5 (con la selección del día de la semana \blacktriangledown parpadeando). Páginas 19 a 20
2. Ejecute el paso 5 para seleccionar el día de la semana que desea ajustar y, a continuación, ejecute el paso 6 o posterior.

■ Cómo definir el siguiente grupo

1. En el paso 5 o posterior, pulse el botón **RESET** (reiniciar) para volver al paso 3 (con el día del número de grupo parpadeando). Páginas 19 a 20
2. Ejecute el paso 3 para seleccionar el número de grupo que desea ajustar y, a continuación, ejecute el paso 4 o posterior.

■ Cómo finalizar el ajuste o cancelar los ajustes que se están realizando

Pulse el botón **MENU** (menú).

■ Cómo copiar el contenido definido

Mientras **PROGRAM SET** está iluminado, puede copiar todo el contenido de los programas definidos del grupo visualizado a otro grupo.

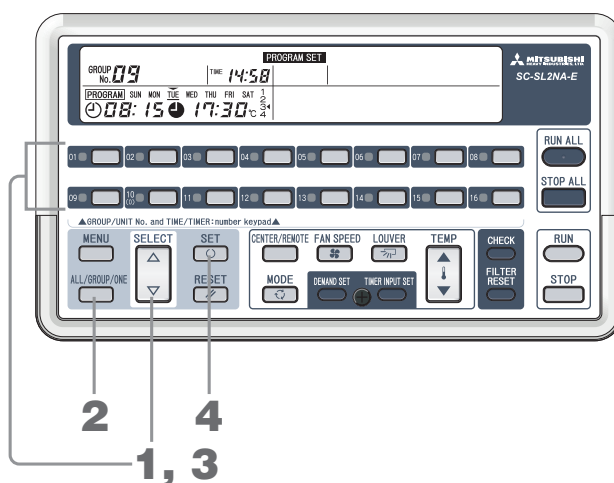

1. Pulse el botón **SELECT** (seleccionar) (Δ o ∇) o el botón **GROUP No.** (nº de grupo) para seleccionar el número de grupo desde el que desea copiar.
2. Pulse el botón **ALL/GROUP/ONE** (todas/grupo/una) y seleccione el destino de copia.



Las opciones se muestran en ese orden.

Para copiar los programas del grupo visualizado a todos los grupos, seleccione **ALL**.

Para copiar los programas del grupo visualizado a un grupo específico, seleccione **GROUP**.

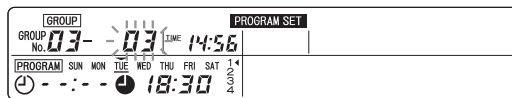

3. Pulse el botón **SELECT** (seleccionar) (Δ o ∇) o el botón **GROUP No.** (nº de grupo) para seleccionar el número de grupo al que desea copiar.
Si se seleccionó **ALL** en el paso 2, en la pantalla aparece 88 (todos los grupos) y este paso no es necesario.

4. Pulse el botón SET (ajustar).

Se copia el contenido de los ajustes de programa de todos los días de la semana. El grupo de destino de copia se ilumina durante 2 segundos y, a continuación, parpadea.

<Cambio del número de grupo de destino de copia>

Después del paso 4, ejecute las operaciones de los pasos 3 y 4.

<Finalización de la copia>

Pulse el botón ALL/GROUP/ONE (todas/grupo/una) para mostrar **ALL** o **GROUP**. Así finaliza la copia del programa y se vuelve al ajuste de programa.

Nota

- Si se ajusta la misma hora para la hora de encendido y de apagado para el mismo día, la hora de apagado tiene prioridad.
- Si se ajusta la misma hora dos veces en la hora de encendido, el número de programa menor tiene prioridad.
- Para finalizar los ajustes o cancelar un ajuste que está en marcha, pulse el botón MENU (menú).
- Cuando aparece "--:--" tanto para la hora de encendido como para la de apagado, el programa queda vacío.
- Las horas ajustadas no necesitan estar en el orden de los números de programa.

Cómo realizar ajustes de días festivos

Este ajuste puede "desactivar" los ajustes de programa definidos temporalmente para cualquier grupo o día de la semana.

Cuando se cancela el ajuste de días festivos, se activan los ajustes de programa definidos. El uso de este ajuste cuando un determinado día de la semana es un día festivo evita un funcionamiento despilfarrador.

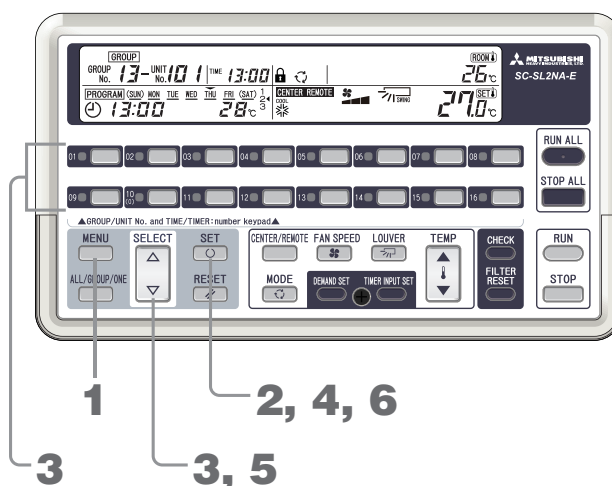

1. Pulse el botón MENU (menú) y seleccione **HOLIDAY SET**.

Cada vez que pulse este botón, la visualización se desplaza al siguiente paso de la secuencia indicada en el siguiente diagrama.



El elemento **HOLIDAY SET** parpadea.

2. Pulse el botón SET (ajustar).

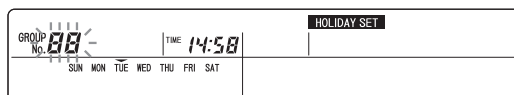

3. Pulse el botón **SELECT** (seleccionar) (Δ o ∇) o el botón **GROUP No.** (nº de grupo) para seleccionar el número de grupo que desea ajustar.

Para seleccionar todos los grupos, seleccione "88".

4. Pulse el botón **SET** (ajustar).

Se decide el número de grupo.

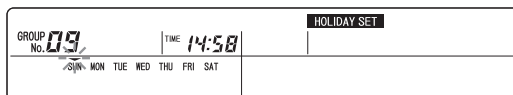

5. Pulse el botón **SELECT** (seleccionar) (Δ o ∇) para seleccionar el día de la semana.

Alinee la marca \blacktriangledown de la parte superior de los días de la semana en el día de la semana que desee programar como un día festivo. Si pulsa Δ , la marca \blacktriangledown se mueve a la derecha mientras parpadea. Si pulsa ∇ , la marca \blacktriangledown se mueve a la izquierda.

6. Pulse el botón **SET** (ajustar).

Se decide el día de la semana que desea definir como un día festivo. El día festivo () se ilumina y la pantalla se muestra de la siguiente manera.

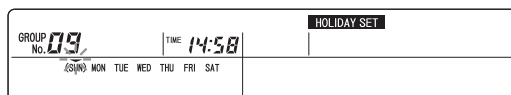

Nota

- Para definir varios días de la semana como días festivos, repita los pasos 5 a 6.
- Para definir el siguiente grupo como un día festivo, en el estado del paso 5, pulse un botón de nº de grupo o el botón **RESET** (reiniciar) para volver al estado del paso 3. Repita los pasos 3 a 6.
- Para finalizar los ajustes o cancelar un ajuste que está en marcha, pulse el botón **MENU** (menú).

■ Cómo cancelar un ajuste de días festivos

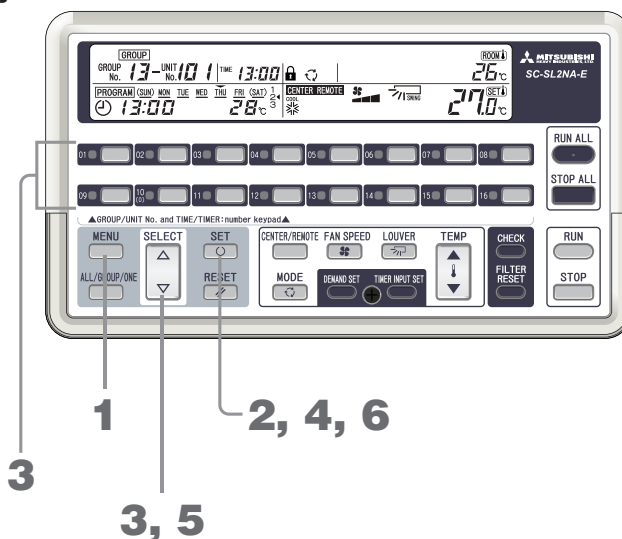

1. Pulse el botón **MENU** (menú) y seleccione **HOLIDAY SET**.

Cada vez que pulse este botón, la visualización se desplaza al siguiente paso de la secuencia indicada en el siguiente diagrama.



El elemento **HOLIDAY SET** parpadea.

2. Pulse el botón SET (ajustar).

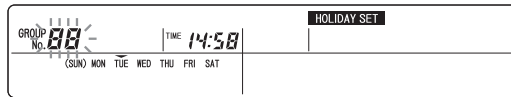

3. Pulse el botón SELECT (seleccionar) (△ o ▽) o el botón GROUP No. (nº de grupo) para seleccionar el número de grupo que desea ajustar.

Para seleccionar todos los grupos, seleccione "88".

4. Pulse el botón SET (ajustar).

Se decide el número de grupo.



5. Pulse el botón SELECT (seleccionar) (△ o ▽) para seleccionar el día de la semana.

Alinee la marca ◀ de la parte superior de los días de la semana en el día de la semana en el que desee que se cancele la programación como un día festivo.

6. Pulse el botón SET (ajustar).

La visualización de () desaparece y la pantalla se muestra de la siguiente manera.

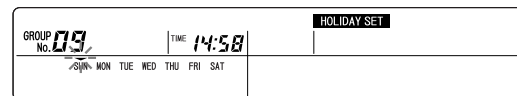

Nota

- Para cancelar los ajustes de días festivos de varios días de la semana, repita los pasos 5 a 6.
- Para cancelar el ajuste de días festivos del siguiente grupo, en el estado del paso 5, pulse un botón de nº de grupo o el botón RESET (reiniciar) para volver al estado del paso 3. Repita los pasos 3 a 6.
- Para finalizar los ajustes o cancelar un ajuste que está en marcha, pulse el botón MENU (menú).

Cómo confirmar los ajustes del programa

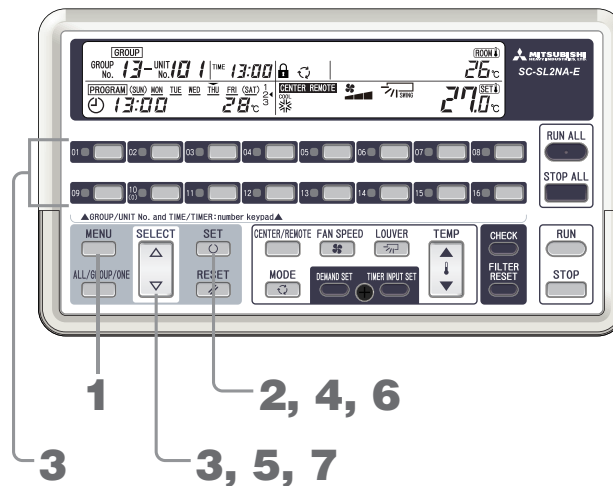

1. Pulse el botón MENU (menú) y seleccione **PROGRAM CONFIRM**.

Cada vez que pulse este botón, la visualización se desplaza al siguiente paso de la secuencia indicada en el siguiente diagrama.



El elemento **PROGRAM CONFIRM** parpadea.

2. Pulse el botón SET (ajustar).

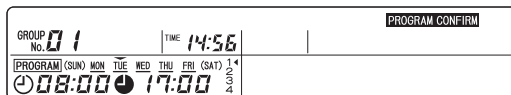

3. Pulse el botón SELECT (seleccionar) (Δ o ∇) o el botón GROUP No. (nº de grupo) para seleccionar el número de grupo que desea ajustar.

4. Pulse el botón SET (ajustar).

Se decide el número de grupo.

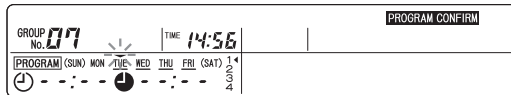

5. Pulse el botón SELECT (seleccionar) (Δ o ∇) para seleccionar el día de la semana.

Alinee la marca \blacktriangledown de la parte superior de los días de la semana en el día de la semana cuyos ajustes desee confirmar.

Si pulsa Δ , la marca \blacktriangledown se mueve a la derecha mientras parpadea. Si pulsa ∇ , la marca \blacktriangledown se mueve a la izquierda.

6. Pulse el botón SET (ajustar).

Se decide el día de la semana.

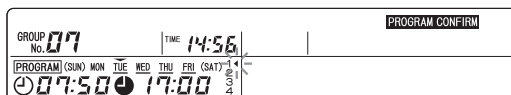

7. Pulse el botón SELECT (seleccionar) (Δ o ∇) para seleccionar el número de programa.

Si pulsa ∇ , la marca \blacktriangleleft al lado del número se mueve hacia abajo mientras parpadea. Si pulsa Δ , la marca \blacktriangleleft se mueve hacia arriba.

Se visualiza el contenido de los ajustes para el programa seleccionado.

Nota

- Para confirmar los ajustes del siguiente día de la semana, en el estado del paso 7, pulse el botón RESET (reiniciar) para volver al estado del paso 5. Repita los pasos 5 a 7.
- Para confirmar los ajustes del siguiente grupo, en el estado del paso 7, pulse el botón RESET (reiniciar) dos veces o pulse un botón de nº de grupo para volver al estado del paso 3. Repita los pasos 3 a 7.
- Para finalizar la confirmación de los ajustes de programas, pulse el botón MENU (menú).

Cómo definir una unidad de temporizador externa

Se puede conectar un temporizador disponible en el mercado a este control central. Defina las unidades interiores que desea que se ejecuten mediante el temporizador externo. La unidad interior definida se ejecuta o se detiene mediante las señales del temporizador externo.

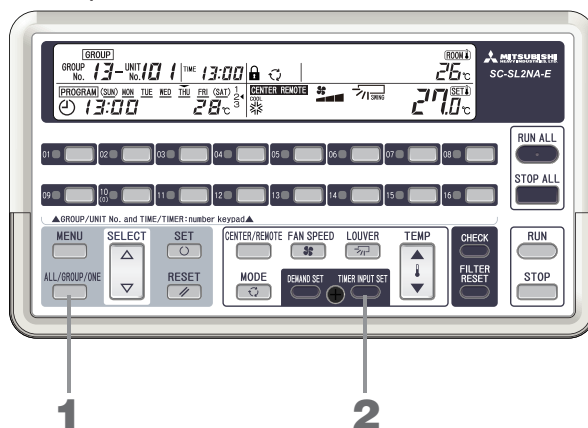

- 1. Pulse el botón ALL/GROUP/ONE (todas/grupo/una) y seleccione **ALL**, **GROUP** o **ONE**.**
Para definir todas las unidades controladas, seleccione **ALL**.
Para definir uno o más grupos, seleccione **GROUP** y, a continuación, pulse el botón SELECT (seleccionar) (Δ o ∇) para definir el número de grupo.
Para seleccionar todos los grupos, seleccione "88".
Para definir una o más unidades individuales, seleccione **ONE** y, a continuación, pulse el botón SELECT (seleccionar) (Δ o ∇) para definir el número de unidad.
- 2. Pulse el botón TIMER INPUT SET (ajuste de entrada de temporizador).**
El elemento **TIMER INPUT** se ilumina.
Para definir otro grupo o unidad interior individual, repita los pasos 1 y 2.

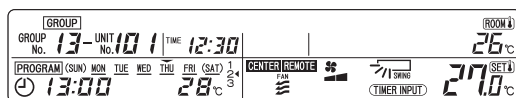

Nota

- La introducción de un temporizador externo sólo es válida para las unidades ajustadas en **CENTER** o **CENTER REMOTE**.
- Para cancelar el ajuste del temporizador, en el estado del paso 1, vuelva a pulsar el botón TIMER INPUT SET (ajuste de entrada de temporizador). El elemento **TIMER INPUT** se apaga y las operaciones controladas por el temporizador se desactivan.
- Durante la introducción de un temporizador externo, el elemento **TIMER INPUT** parpadea.
- Incluso durante la introducción de un temporizador externo, se puede cambiar el contenido de operación.
- Durante la introducción de un temporizador externo, los ajustes de la unidad de temporizador no se pueden cambiar.

Cómo definir unidades de demanda

La operación de demanda no está disponible en este control central.

Cuando se conecta un controlador de demanda a este control central, la operación de demanda se hace posible. Para las unidades interiores para las que está definida la demanda, las señales del controlador de demanda externo cambian el modo de funcionamiento a FAN (ventilador) y cambian el ajuste CENTER/REMOTE (central/remoto) a **CENTER**.

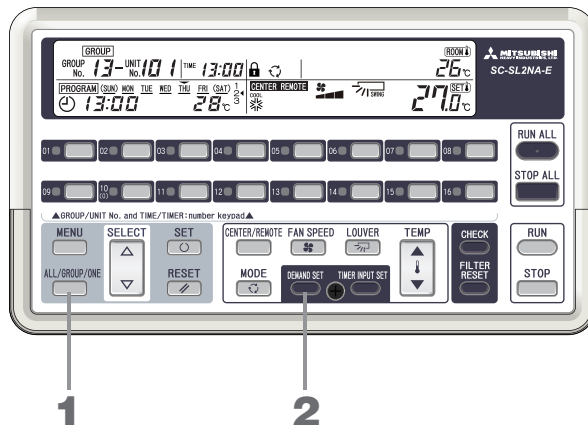

- Pulse el botón ALL/GROUP/ONE (todas/grupo/una) y seleccione **ALL**, **GROUP** o **ONE**.**
Para definir todas las unidades controladas, seleccione **ALL**.
Para definir uno o más grupos, seleccione **GROUP** y, a continuación, pulse el botón SELECT (seleccionar) (Δ o ∇) para definir el número de grupo.
Para seleccionar todos los grupos, seleccione "88".
Para definir una o más unidades individuales, seleccione **ONE** y, a continuación, pulse el botón SELECT (seleccionar) (Δ o ∇) para definir el número de unidad.
- Pulse el botón DEMAND SET (ajuste de demanda).**
El elemento **DEMAND** se ilumina.
Para definir otro grupo o unidad interior individual, repita los pasos 1 y 2.

Nota

- Cuando se cancelan las señales, el modo de funcionamiento vuelve al utilizado antes de que comenzara la operación de demanda.
- Para cancelar el ajuste de demanda, en el estado del paso 1, vuelva a pulsar el botón DEMAND SET (ajuste de demanda). La operación de demanda se desactiva.
- Durante la introducción de demanda, el elemento **DEMAND** parpadea.
- Durante la introducción de demanda, los ajustes de CENTER/REMOTE (central/remoto) y de MODE (modo) no se pueden cambiar.
- En algunos ajustes del cable de puente, el ajuste CENTER/REMOTE (central/remoto) no cambia a **CENTER**. Para obtener más información sobre los ajustes del cable de puente, contacte con el distribuidor.
- Durante la introducción de demanda, los ajustes de la unidad de demanda no se pueden cambiar.

- **Mediante el ajuste del interruptor de selección de control SW6 a OFF (desactivado), es posible inhabilitar la operación con el controlador local remoto mediante señales del exterior a las unidades interiores para las que está definida la demanda.**

Cuando se cancelan las señales del exterior, el ajuste CENTER/REMOTE (central/remoto) vuelve al estado original. Sin embargo, el modo de funcionamiento se conserva y no cambia a **FAN**.

Para obtener más información sobre cómo ajustar el interruptor de selección de control, contacte con el distribuidor.

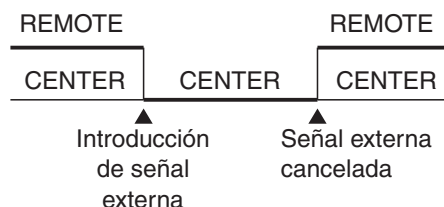

Cuando se ilumina **INVALID INPUT**

Esto se visualiza cuando se ajusta un valor no válido o se intenta realizar una operación de botón no válida. Compruebe el funcionamiento del botón y el estado de la unidad (ajuste CENTER/REMOTE (central/remoto), etc.) y, a continuación, vuelva a intentar la operación.

Cuando el indicador luminoso RUN/ERROR (funcionamiento/error) se ilumina en rojo o el área de comprobación se ilumina o parpadea

■ Hay una anomalía en el acondicionador de aire.

El indicador luminoso RUN/ERROR (funcionamiento/error) del número de grupo de la unidad interior anormal se ilumina en rojo, el área de comprobación se ilumina o parpadea y la unidad interior anormal se detiene. Si el número de unidad de la pantalla es la unidad interior anormal, el área de comprobación parpadea.

■ Notifique al distribuidor el “código de error”, la “condición anormal”, el “modelo de unidad interior anormal”, etc.

Método de comprobación del número de unidad interior en el que se ilumina  en el área CHECK (comprobación)

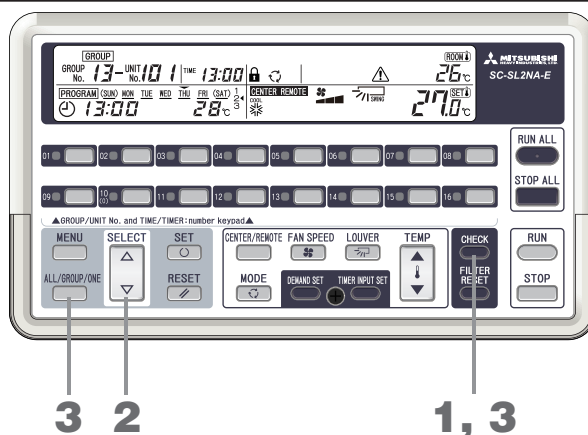

1. Pulse el botón CHECK (comprobación).

El elemento **ONE** parpadea y se visualizan el número de unidad interior anormal y su número de grupo (de una unidad interior controlada como unidad individual, "--").

Si no hay más de una unidad interior anormal, se visualiza el número de unidad interior más bajo.

La figura muestra la pantalla de un error (E59) ocurrido a las 10:25 el 20 de diciembre. (E59 muestra que hay un error de unidad exterior, de modo que es necesario inspeccionar la unidad exterior nº 23).

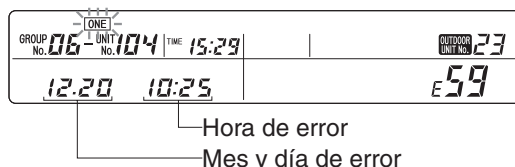

Nota

En algunos modelos de unidades interiores, el número de unidad exterior no se visualiza.

<Cuando hay más de una unidad interior anormal>

2. Pulse el botón Δ .

La pantalla cambia para aumentar el número de unidad interior.

Si pulsa el botón ∇ ocurrirá lo contrario.





3. Pulse el botón CHECK (comprobación) o el botón ALL/GROUP/ONE (todas/grupo/una).

El elemento **ONE** se ilumina y la pantalla vuelve al estado de funcionamiento de la unidad interior que se estaba visualizando.

Cuando se ilumina o parpadea en el área de mantenimiento

■ Ha llegado la hora de la inspección periódica.

Si hay una o más unidades que se están controlando que requieren inspección, el área de mantenimiento se ilumina o parpadea. Notifique al establecimiento del contenido visualizado.

- Se ilumina  en el área de mantenimiento.
- Se iluminan  y “1” en el área de mantenimiento.
- Se iluminan  y “2” en el área de mantenimiento.
- Se iluminan  y “BACKUP” (copia de seguridad) en el área de mantenimiento.

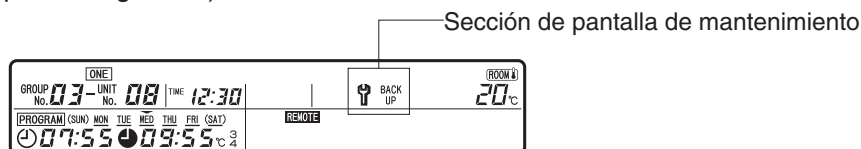

Precaución

Solicite al distribuidor que realice la inspección. Esta inspección representa un mantenimiento de importancia. Ocúpese de esto de inmediato.

El uso continuado sin realizar la inspección puede ocasionar una avería.

Nota

- Aunque haya una única unidad que funcione de forma anormal, el número de unidad interior para el mantenimiento no se podrá comprobar.
- Si el número de unidad que se muestra requiere mantenimiento, el área de mantenimiento parpadea.

Método de comprobación del número de unidad interior en el que se ilumina en el área de mantenimiento

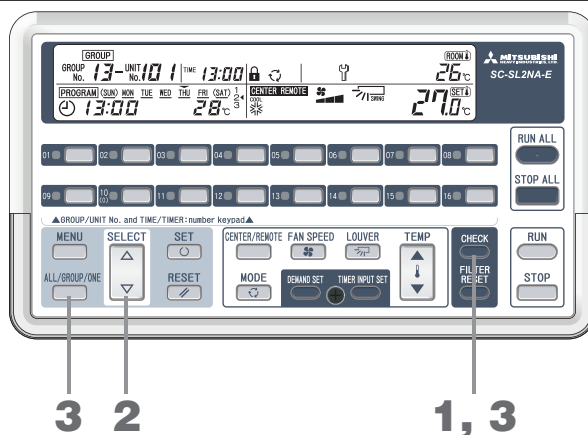

1. Pulse el botón CHECK (comprobación).

El elemento **ONE** parpadea y se visualizan el número de unidad interior que requiere la inspección periódica y su número de grupo (de una unidad interior controlada como unidad individual, "--").

<Cuando hay más de una unidad que requiere inspección periódica>

2. Pulse el botón Δ .

A partir del que tiene prioridad alta (1 a 5 en la página 33), se muestran los números de unidad interior de menor a mayor. Si pulsa el botón ∇ ocurrirá lo contrario.

3. Pulse el botón CHECK (comprobación) o el botón ALL/GROUP/ONE (todas/grupo/una).

El elemento **ONE** se ilumina. La pantalla vuelve al estado de funcionamiento de la unidad interior que se está visualizando.

Cuando se ilumina o parpadea en el área de limpieza de filtro

■ Esto indica que es hora de limpiar el filtro de aire. Limpie el filtro de aire.

Para obtener información detallada sobre cómo limpiar el filtro, consulte el manual del usuario suministrado con el acondicionador de aire.

Cuando el tiempo de funcionamiento acumulativo de cualquier unidad interior conectada alcanza el tiempo ajustado, se ilumina o parpadea  en el área de limpieza de filtro.

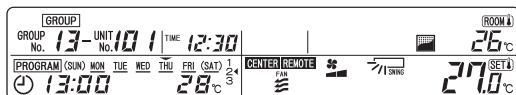

Nota

- Aunque haya una unidad que funcione de forma anormal, el número de unidad interior para la limpieza de filtro no se podrá comprobar.
- Si el número de unidad que se muestra requiere la limpieza del filtro, el área de limpieza de filtro parpadea.

Método de comprobación del número de unidad interior en el que se ilumina en el área de limpieza de filtro

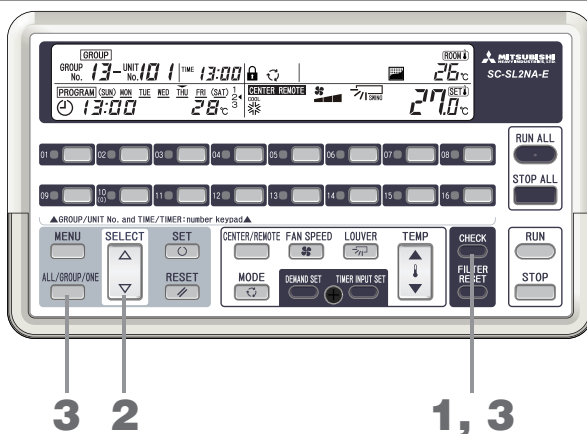

1. Pulse el botón CHECK (comprobación).

El área **ONE** parpadea y se visualizan el número de unidad interior que requiere la limpieza del filtro y su número de grupo (de una unidad interior controlada como unidad individual, "--").

<Cuando hay más de una unidad que requiere la limpieza del filtro>

2. Pulse el botón Δ.

A partir del que tiene prioridad alta (1 a 5 en la página 33), se muestran los números de unidad interior de menor a mayor.





Si pulsa el botón ∇ ocurrirá lo contrario.

3. Pulse el botón CHECK (comprobación) o el interruptor ALL/GROUP/ONE (todas/grupo/una).

El área **ONE** se ilumina. La pantalla vuelve al estado de funcionamiento de la unidad interior que se está visualizando.

Nota

Cuando se iluminan tanto el área de mantenimiento como el área de limpieza de filtro, el orden de prioridad de visualización se indica en los puntos 1 a 5 en la siguiente página.

1. Cuando se iluminan  y “BACKUP” (copia de seguridad) en el área de mantenimiento	La unidad exterior está funcionando en modo de emergencia y se requiere la inspección. Contacte con el distribuidor.
2. Cuando se iluminan  y “1” en el área de mantenimiento	Ya ha llegado la hora del mantenimiento periódico de la unidad exterior. Contacte con el distribuidor.
3. Cuando se iluminan  y “2” en el área de mantenimiento	Se trata de un aviso que indica que es hora de realizar el mantenimiento periódico de la unidad exterior. Contacte con el distribuidor.
4. Cuando se ilumina  en el área de mantenimiento	Se trata de un aviso que indica que es hora de realizar el mantenimiento periódico de la unidad interior. Compruebe el modelo de la unidad interior y contacte con el distribuidor.
5. Cuando se ilumina  en el área de limpieza de filtro	Se trata de un aviso que indica que es hora de limpiar el filtro de aire. Limpie el filtro de aire.

Nota

Hasta que no se cancele la unidad interior anormal, no se muestra el número de la unidad interior en el que se ilumina el área de mantenimiento o de limpieza de filtro.

Cuando finaliza la limpieza del filtro

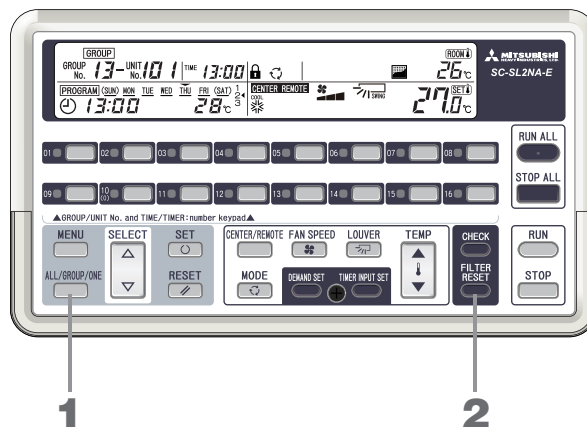

- Pulse el botón ALL/GROUP/ONE (todas/grupo/una) y seleccione [ALL], [GROUP] o [ONE].**
 ALL (todas) : se reinician todas las unidades controladas.
 GROUP (grupo) : se reinician todas las unidades interiores del número de grupo seleccionado. Para seleccionar todos los grupos, seleccione “88”.
 ONE (una) : solamente se reinicia la unidad interior seleccionada.
 Pulse el botón SELECT (seleccionar) (Δ o ∇) para seleccionar una unidad interior.
- Pulse el botón FILTER RESET (reinicio de filtro).**
 Se reinicia el tiempo de funcionamiento acumulativo y se apaga el área de limpieza de filtro.
 Para definir otro grupo o unidad interior individual, repita los pasos 1 y 2.

Nota

- También es posible ajustar que no se visualice el área de limpieza de filtro del control central. Contacte con el distribuidor.

Cuando no se visualiza el estado de funcionamiento de todas o algunas de las unidades interiores que se han definido para su control

- Esto puede ocurrir debido a alguna insuficiencia de las líneas de comunicación o los ajustes de este control central. Contacte con el distribuidor.

Aspectos que debe conocer antes del uso

■ Visualización de la temperatura de aspiración

Cuando una unidad interior está en funcionamiento, se muestra la temperatura de aspiración de la unidad interior visualizada.

Menor de 0 °C	: -- °C
De 0 a 49 °C	: de 0 a 49 °C en intervalos de 1 °C
49 °C o superior	: visualizado como 49 °C

■ Ajuste ALL/GROUP/ONE (todas/grupo/una)

- Cuando se ajusta ALL (todas) : se pueden realizar varios ajustes para todas las unidades que se están controlando. La pantalla muestra el estado de funcionamiento de la unidad interior que se está visualizando actualmente.
- Cuando se ajusta GROUP (grupo) : se pueden realizar varios ajustes para uno o varios grupos. La pantalla muestra el estado de funcionamiento de la unidad interior con el número más pequeño del grupo.
- Cuando se ajusta ONE (una) : se pueden realizar varios ajustes para unidades individuales. La pantalla muestra el estado de funcionamiento de la unidad interior que se está visualizando actualmente.

■ Compensación de fallo de suministro eléctrico

Este control central tiene una función de compensación de fallo de suministro eléctrico. El ajuste de fábrica tiene como prioridad el ajuste del programa.

Para dar prioridad al estado previo al fallo de suministro eléctrico o para desactivar la compensación de fallo de suministro eléctrico, contacte con el distribuidor.

■ ¿Qué es la compensación de fallo de suministro eléctrico?

Cuando se restablece el suministro eléctrico de este control central tras un fallo de suministro eléctrico o al desconectar el suministro, el circuito de compensación de fallo de suministro eléctrico envía automáticamente señales referentes a los ajustes de programa o al estado de ajuste previo al fallo de suministro eléctrico. Existen los dos tipos siguientes de compensación.

1. Prioridad del ajuste de programa

En el estado de funcionamiento o parada y la temperatura ajustada, se envían automáticamente las señales del programa definido para el día en el que se restablece el suministro eléctrico. En otros estados (modo, etc.), las señales dan prioridad al estado previo al fallo de suministro eléctrico. (Consulte el punto 2.)

Si el programa para el día en el que se recupera el suministro eléctrico no se ha definido antes de la recuperación, el control tras la recuperación del suministro utiliza los estados previos al fallo de suministro eléctrico. (Consulte el punto 2.)

2. Prioridad al estado previo al fallo de suministro eléctrico

Se envían automáticamente las señales del estado previo al fallo de suministro eléctrico de cada unidad interior. Las unidades interiores que estaban en funcionamiento cuando se interrumpió el suministro eléctrico, reanudan el funcionamiento.

3. Ninguna acción una vez recuperado el suministro eléctrico

Una vez recuperado el suministro eléctrico, este control central no envía ninguna señal.]

Nota

- Se conservan los ajustes de grupo, de unidades individuales, de programas, de días festivos, de temporizadores externos, los ajustes de demanda y el estado de funcionamiento (funcionamiento/parada, modo de funcionamiento, temperatura ajustada, central/remoto, activación/desactivación de operaciones del controlador remoto, velocidad del ventilador, dirección de la rejilla de ventilación) independientemente de la duración del fallo de suministro eléctrico.
- Se conserva la hora y el día de la semana actuales en fallos de suministro eléctrico de un máximo de 48 horas. Cuando se recupera el suministro tras un fallo de suministro eléctrico superior a 48 horas, en la pantalla aparece "--:--", de modo que vuelva a ajustar la fecha y la hora.

■ Parada de emergencia

(Las operaciones dependen del ajuste del cable de puente. Para obtener más información sobre los ajustes del cable de puente, contacte con el distribuidor).

Cuando el elemento **ALL** está parpadeando, el contacto externo está introduciendo una señal de parada de emergencia.

Se pararán todas las unidades controladas mediante este control central y el ajuste CENTER/REMOTE (central/remoto) aparecerá como **CENTER**.

En este estado, el manejo a partir de los controladores remotos es imposible.

Durante la introducción de parada de emergencia, las operaciones de RUN (funcionamiento) y CENTER/REMOTE (central/remoto) desde este control central no son posibles.

Si se cancela el contacto externo, en ese momento, las unidades se paran. (El elemento **ALL** deja de parpadear y se vuelve a iluminar).

Sin embargo, aunque se cancele el contacto a los 2 minutos de ser introducido, la pantalla permanece igual que en la introducción de parada de emergencia durante 2 minutos.

Tenga en cuenta que una vez cancelado el contacto, el ajuste CENTER/REMOTE (central/remoto) vuelve a su estado original, pero las unidades no funcionan hasta que ejecute un comando RUN (funcionamiento).

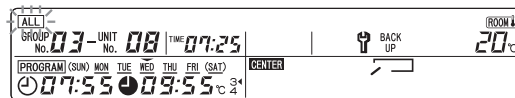

Historial de errores

■ Método de comprobación del historial de errores (en orden de aparición)

Puede ver el mes, el día y la hora en que se ha producido un error en cada número de unidad interior y el código de error correspondiente.

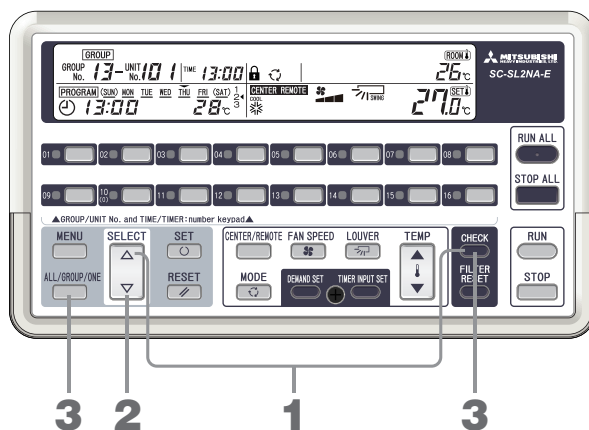

1. Pulse el botón CHECK (comprobación) y el botón Δ al mismo tiempo.

El elemento **ONE** parpadea y se visualiza el contenido del último error.

Si no existe ningún registro de error, se visualizará **INVALID INPUT**.

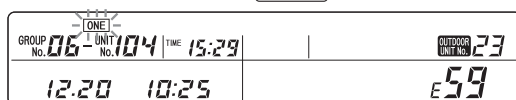

Hora de aparición

Mes y día de aparición

2. Pulse el botón Δ o ∇ para seleccionar el número de unidad interior.

Si pulsa el botón Δ , la pantalla cambia del error más nuevo al más antiguo. Si pulsa el botón ∇ ocurrirá lo contrario.

3. Pulse el botón CHECK (comprobación) o el botón ALL/GROUP/ONE (todas/grupo/una).

El elemento **ONE** se ilumina. El indicador de error se apaga y la pantalla vuelve al estado de funcionamiento de la unidad interior que se estaba visualizando.

■ Borrado del historial de errores

• Cómo borrar el historial de errores de la unidad interior visualizada

Con la unidad interior anormal visualizada, mantenga pulsados los botones CHECK (comprobación) y RESET (reiniciar) (durante un segundo como mínimo).

• Cómo borrar el historial de errores de todas las unidades controladas

Con la unidad interior anormal visualizada, mantenga pulsados los botones CHECK (comprobación), RESET (reiniciar) y FILTER RESET (reinicio de filtro) (durante un segundo como mínimo).

■ Cómo comprobar el historial de errores del número de unidad visualizado

Puede ver el mes, el día y la hora en que se ha producido el error más reciente en la unidad interior que se está visualizando y el código de error correspondiente.

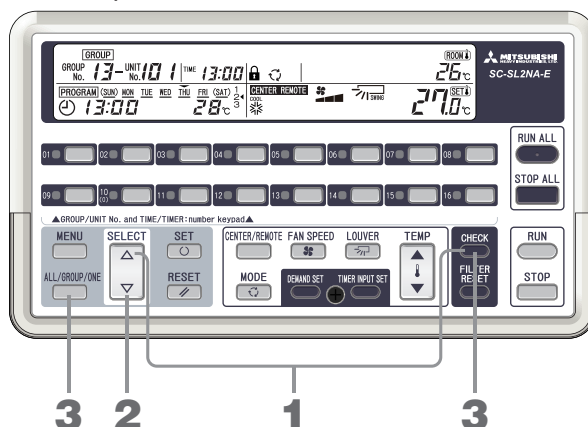

1. Pulse el botón CHECK (comprobación) y el botón ∇ al mismo tiempo.

El elemento **ONE** parpadea y se visualizan el mes, el día y la hora del último error de la unidad interior que se está visualizando.

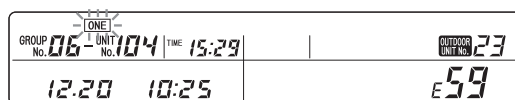

Si no existe ningún registro de error, se visualizará "E--".

Puede comprobar el número de la unidad exterior conectada al número de unidad visualizada.

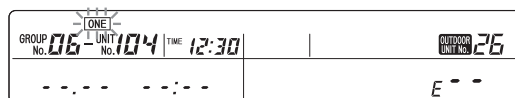

Nota

En algunos modelos de unidades interiores, el número de unidad exterior no se visualiza.

2. Pulse el botón Δ o ∇ para seleccionar el número de unidad interior.

Si pulsa el botón Δ , el número de unidad aumenta. Si pulsa el botón ∇ , el número de unidad disminuye. Se visualizan los detalles del error más reciente de cada unidad.

3. Pulse el botón CHECK (comprobación) o el botón ALL/GROUP/ONE (todas/grupo/una).

El elemento **ONE** se ilumina. El indicador de error se apaga y la pantalla vuelve al estado de funcionamiento de la unidad interior que se estaba visualizando.

Nota

No se puede borrar el registro de errores mientras se encuentre en esta pantalla.

Instalación

No instale el control central en una zona en la que se genere ruido con facilidad.

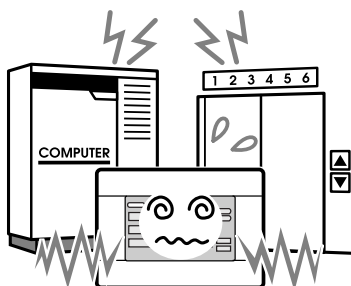

Si se instala cerca de ordenadores, puertas automáticas, ascensores o equipo que genera ruido, podría producirse un funcionamiento incorrecto.

No instale el control central en una zona con mucha humedad o gran vibración.

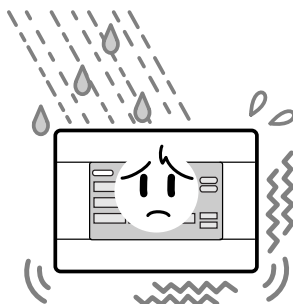

Si se instala en una zona expuesta a la humedad, agua o vibraciones altas, podría producir un funcionamiento incorrecto.

Evite colocar la consola central en una zona en la que quede directamente expuesta a la luz solar o que esté cerca de fuentes de calor.

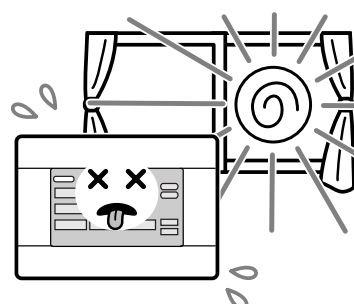

Si se instala directamente bajo la luz solar o cerca de una fuente de calor, podría producirse un funcionamiento incorrecto.

Servicio de postventa

- **Tenga a mano la siguiente información cuando solicite reparaciones.**

- Modelo
- Fecha de instalación
- Estado del problema, lo más detallado posible
- Dirección, nombre, número de teléfono

- **Reubicación**

Dado que se requiere la asistencia de expertos técnicos, contacte siempre con el distribuidor. En tales casos, se cobrará por la reubicación.

- **Reparaciones tras el periodo de garantía de reparación gratuita.**

Contacte con el distribuidor. El periodo de garantía es de un año a partir de la fecha de instalación. Se cobrará cuando sea necesaria la reparación tras el periodo. Contacte con el distribuidor.

- **Preguntas**

Para el servicio postventa, contacte con el distribuidor.



AIR-CONDITIONING & REFRIGERATION SYSTEMS HEADQUARTERS

3-1, Asahi, Nishibiwajima-cho, Kiyosu, Aichi, 452-8561, Japan
<http://www.mhi.co.jp>

**MITSUBISHI HEAVY INDUSTRIES EUROPE, LTD.
AIR-CONDITIONER DIVISION**

3rd Floor Thavies Inn House 3-4 Holborn Circus London EC1N 2HA, ENGLAND
Tel : +44-20-7842-8171
Fax : +44-20-7842-8104
<http://www.mhie.com>

三菱重工业（上海）有限公司

中国上海市延安西路2299号 上海世贸商城2903-2906室 邮编:200336
Tel : +86-21-5876-3030
Fax : +86-21-5877-7330
<http://www.mhi-ac.com>

MITSUBISHI HEAVY INDUSTRIES AIR-CONDITIONERS AUSTRALIA, PTY. LTD.

9C Commercial Road Kingsgrove NSW 2208 PO BOX 318 Kingsgrove NSW 1480
Tel : +61-2-8571-7977
Fax : +61-2-8571-7992
<http://www.mhial.com.au>







MITSUBISHI HEAVY INDUSTRIES - MAHAJAK AIR CONDITIONERS CO., LTD.

200 Moo 4, Lat Krabang Industrial Estate Phase 3, Chalongkrung Road, Lamplatiw,
Lat Krabang, Bangkok 10520, Thailand
Tel : +66-2-326-0401
Fax : +66-2-326-0419
<http://www.maco.co.th/>

Hartelijk dank voor het gebruik van de centrale bediening van Mitsubishi Heavy Industries, Ltd.

Lees deze handleiding zorgvuldig door voordat u het apparaat gaat gebruiken. Bewaar de handleiding voor naslag. Als er ooit problemen ontstaan, kan deze handleiding zeer nuttig zijn. Lees ook de handleiding die bij de airconditioner wordt geleverd goed door.

Inhoudsopgave

■ Voorzorgsmaatregelen	2
■ Namen en functies van onderdelen	3
■ Tijd en datum instellen	6
■ Groepsinstellingen opgeven.....	7
■ Instellingen opgeven voor één unit.....	9
■ Units instellen op Niet beheren	10
■ Opeenvolgende instellingen	11
■ Instelling CENTER / REMOTE	13
■ Handelingen voor elke afstandsbedieningsfunctie in-/uitschakelen	14
■ Alles activeren/stoppen	15
■ Groep activeren/stoppen	16
■ Unit activeren/stoppen	17
■ Activeringsdetails instellen	18
■ Programma's instellen.....	19
1. "ACTIVEREN" op Aan-tijd, "STOPPEN" op Uit-tijd instellen	19
2. ACTIVEREN en TEMPERATUUR (temperatuurinstelling) op Aan-tijd instellen ...	21
3. ACTIVEREN alleen op Aan-tijd instellen	21
4. STOPPEN alleen op Uit-tijd instellen	22
■ Feestdaginstellingen opgeven.....	24
■ Programma-instellingen bevestigen	26
■ Externe timerunit instellen.....	28
■ Opdrachtunits instellen.....	29
■ Wanneer  oplicht.....	30
■ Wanneer de indicator Geactiveerd / Fout rood oplicht of het controledisplay  oplicht of knippert	30
Methode voor controleren van binnenunitnummer waarvoor controledisplay  oplicht	30
■ Wanneer het onderhoudsdisplay  oplicht of knippert.....	31
Methode voor controleren van binnenunitnummer waarvoor onderhoudsdisplay  oplicht.....	31
■ Wanneer het filter-reinigendisply  oplicht of knippert.....	32
Methode voor controleren van binnenunitnummer waarvoor filter-reinigendisply  oplicht	32
Wanneer filterreiniging is voltooid	33
■ Wanneer de activeringstatus van alle of sommige beheerde binnenunits niet wordt weergegeven	34
■ Voordat u het apparaat gaat gebruiken	34
■ Foutenhistorie	36
■ Installatie	38
■ After Sales.....	38

NEDERLANDS

■ VOORZORGSMAATREGELEN VOOR AFVALVERWERKING



De centrale bediening is mogelijk voorzien van dit symbool. Dit geeft aan dat de elektrische en elektronische apparatuur die wordt afgedankt (WEEE zoals beschreven in richtlijn 2002/96/EU) niet mag worden aangeboden in combinatie met gewoon huishoudelijk afval. De centrale bediening moet worden verwerkt bij een geautoriseerde voorziening voor hergebruik, recycling en herwinning en niet via de gemeentelijke afvalverwerking. Neem contact op met de installateur of de lokale overheidsinstantie voor meer informatie.





Dit symbool, dat staat vermeld op de batterijen behorend bij uw centrale regeling, dient ter informatie voor de eindgebruikers, volgens EU-richtlijn 2006/66/EG artikel 20 annex II.

Batterijen die zijn opgebruikt moeten afzonderlijk van het gewone huisvuil worden verwerkt. Als er onder het bovenstaande symbool tevens een chemisch symbool staat afgedrukt, wijst dat erop dat de batterijen een bepaalde concentratie aan zware metalen bevatten. Dit wordt verder uiteengezet als volgt: Hg: kwik (0,0005%), Cd: cadmium (0,002%), Pb: lood (0,004%)

Lever opgebruikte batterijen in bij een plaatselijk inzamelpunt of zorg dat ze afzonderlijk worden verwerkt volgens de geldende voorschriften voor klein chemisch afval.

Voorzorgsmaatregelen

- Voordat u de centrale bediening gaat gebruiken, moet u de sectie "Voorzorgsmaatregelen" zorgvuldig doornemen om goede werking ervan te garanderen.
- De voorzorgsmaatregelen zijn voorzien van het label "⚠ GEVAAR" en "⚠ LET OP". Voorzorgsmaatregelen in de kolom "⚠ GEVAAR" wijzen erop dat verkeerd gebruik zeer ernstige gevolgen kan hebben, zoals de dood, ernstige verwondingen, enzovoort. "⚠ LET OP" kan, afhankelijk van de omstandigheden, waarschuwen voor ernstige problemen. Houd u altijd aan deze voorzorgsmaatregelen om uw eigen veiligheid te waarborgen.
- De onderstaande symbolen die regelmatig terugkeren in de tekst, hebben de volgende betekenis:

	Strikt verboden.		Volg de aanwijzingen uiterst zorgvuldig op.		Zorg voor positieve aarding.
---	------------------	---	---	---	------------------------------

- Wanneer u de handleiding volledig hebt gelezen, bewaar deze dan op een plaats waar u deze gemakkelijk kunt raadplegen. Wanneer iemand anders het apparaat gaat bedienen, moet u ervoor zorgen dat hij of zij de beschikking heeft over de handleiding.

■ VOORZORGSMATREGELEN BIJ INSTALLATIE

⚠ GEVAAR

De centrale bediening moet worden geïnstalleerd door uw dealer of een erkend vakman.



Wij raden u af de centrale bediening zelf te installeren; verkeerde installatie kan resulteren in elektrische schokken of brand.

⚠ LET OP

Zorg voor goede aarding.



Verbind de aardleiding niet met gasleidingen, waterleidingen, bliksemafleiders of een aardleiding die is verbonden met telefoontoestellen. Onjuiste aarding kan resulteren in elektrische schokken.



Afhankelijk van de installatielocatie moet mogelijk een aardlekschakelaar worden geïnstalleerd.

Wanneer geen aardlekschakelaar wordt geïnstalleerd, kunnen elektrische schokken optreden. Neem contact op met de dealer.

■ VOORZORGSMATREGELEN BIJ BEDIENING

⚠ GEVAAR

Wanneer de centrale bediening onder water komt te staan als gevolg van een overstroming of tyfoon, moet u de dealer raadplegen.



Het gebruik van de centrale bediening onder dergelijke omstandigheden kan resulteren in storingen, elektrische schokken en/of brand.



Wanneer de centrale bediening onder abnormale omstandigheden wordt gebruikt, stopt u het gebruik ervan, schakelt u de stroomtoevoer uit en raadpleegt u de dealer.

Het gebruik van de centrale bediening onder abnormale omstandigheden kan resulteren in storingen, elektrische schokken en/of brand.

⚠ LET OP

Raak het apparaat niet met natte handen aan.



Dit kan resulteren in elektrische schokken of storingen.



Trek niet aan de kabel.

Wanneer de kerndraad losraakt, kan er kortsluiting ontstaan.



Reinig de centrale bediening niet met water.

Dit kan resulteren in elektrische schokken of storingen.

■ VOORZORGSMATREGELEN VOOR VERPLAATSING OF REPARATIE

⚠ GEVAAR

Pas de centrale bediening nooit aan en demonteer deze nooit. Wanneer onderhoud nodig is, moet u de dealer raadplegen.



Wanneer geen goed onderhoud wordt gepleegd, kan dit resulteren in elektrische schokken en/of brand.



Wanneer de centrale bediening moet worden verplaatst, moet u een dealer of specialist raadplegen.

Onjuiste installatie van de centrale bediening kan resulteren in elektrische schokken en/of brand.

Namen en functies van onderdelen

Het onderstaande diagram toont de centrale bediening met gesloten paneel.

U kunt het paneel neerwaarts openen door een hand op de ingesprongen delen aan de linker- en rechterkant te plaatsen en het paneel naar u toe te trekken.

Indicatoren RUN / ERROR / PERIODIC CHECK (Geactiveerd / Fout / Periodieke controle)

Deze geven de activeringstatus van elke groep aan.

Activeren: licht groen op; ten minste één binneneenheid in de groep is geactiveerd.

Stoppen: uit; alle binneneenheden binnen de groep zijn gestopt of niet geregistreerd (niet aangesloten).

Fout: licht rood op; er is ten minste één abnormale binneneenheid binnen de groep.

Knoppen GROUP RUN / STOP (Groep activeren/stoppen)

Deze knoppen activeren/stoppen de opgegeven groep.

Knoppen GROUP No. (Groepsnummer)

Deze worden gebruikt als groepsselectieknoppen bij het instellen van de units die moeten worden beheerd. Wanneer u de datum en de tijd instelt, worden deze gebruikt als cijfertoetsen. (In dat geval worden 11-16 niet gebruikt.)

Voorbeeld: als u "09" wilt invoeren, drukt u op knop 10 (0) en vervolgens op knop 09. Als u "12" wilt invoeren, drukt u op knop 01 en vervolgens op knop 02. Nadat u op de knoppen (01) en (02) hebt gedrukt en vervolgens op (03) drukt, wordt "23" weergegeven.

LCD-display

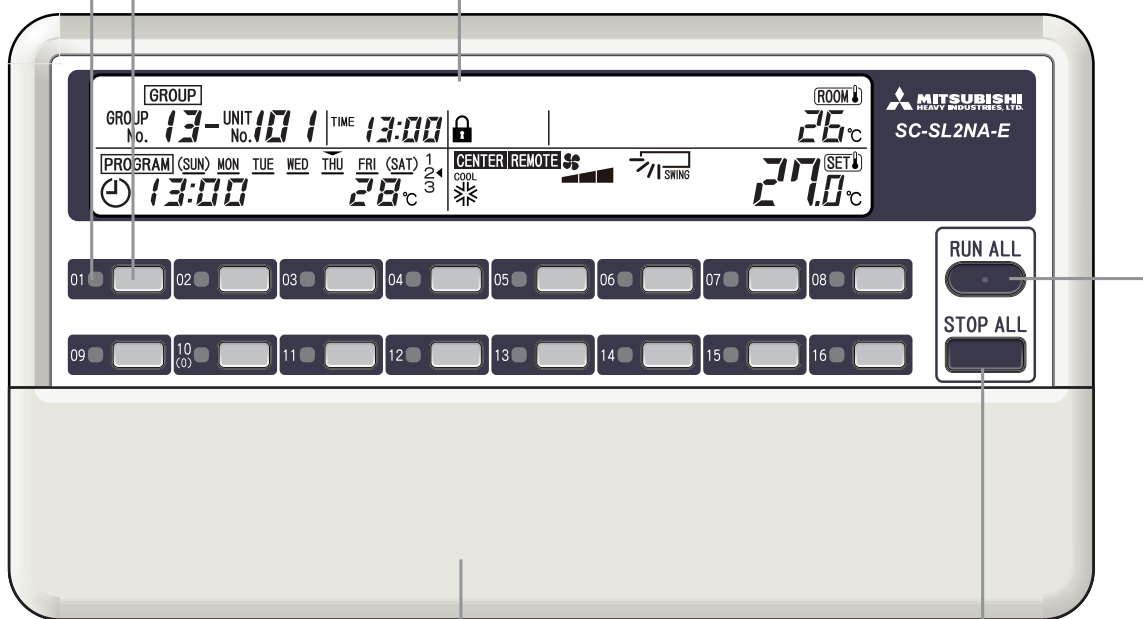

Paneel

Knop STOP ALL (Alles Stoppen)

Hiermee worden alle beheerde binneneenheden gestopt.

Knop RUN ALL (Alles Activeren)

Hiermee worden alle beheerde binneneenheden geactiveerd.

Opmerking

De centrale bediening wordt geleverd met knoplabels. Noteer de aangesloten groep op elk label en plak het label in de ruimte boven de betreffende knop.

Het onderstaande diagram toont de centrale bediening met geopend paneel.
Tevens wordt de gehele inhoud van het LCD-display getoond.

Display CENTER / REMOTE (Centrale/Afstand)

Geeft aan wat van toepassing is, de centrale bediening of de lokale afstandsbedieningen.

Display PROGRAM SET (Programma instellen)

Wordt weergegeven wanneer een programma wordt ingesteld.

Display TIME SET (Tijd instellen)

Wordt weergegeven wanneer de huidige datum en tijd worden ingesteld.

Display TIME (Tijd)

Toont de tijd.

Display GROUP SET (Groep instellen)

Wordt weergegeven wanneer de te beheren units worden ingesteld.

Display Dagen van de week programmeren

► Wordt weergegeven boven de huidige weekdag en onder elke weekdag waarvoor het programma al is ingesteld.

Display ALL / GROUP / ONE (Alle/Groep/Een)

Geeft aan of handelingen op deze centrale bediening van toepassing zijn op alle units, één groep units of één unit.

Display GROUP No. / UNIT No. (Groepsnummer/Unitnummer)

Toont het groepsnummer en het binnenunitnummer dat wordt ingesteld of gecontroleerd.

Display PROGRAM (Programma)

Toont de inhoud van het ingestelde programma.

Display Programmanummer

Toont de nummers van de programma's die zijn ingesteld.

Display Modus

Toont de bedieningsmodus.

Display DEMAND (Opdracht)

Wordt weergegeven tijdens opdrachtinvoer.

Knop MENU

Hiermee kunt u de instellingsmodus selecteren.

Knop ALL / GROUP / ONE (Alle/Groep/Een)

Hiermee kunt u alle te beheren units, één groep units of één unit selecteren.

Knop SELECT (Selecteren) (▲ of ▼)

Deze knop wordt met name gebruikt voor het selecteren van het groepsnummer of het unitnummer.

Knop SET (Instellen)

Hiermee bevestigt u de instellingen.

Knop RESET (Resetten)

Wanneer u op deze knop drukt tijdens een instellingshandeling, wordt de laatste stap geannuleerd.

Knop CENTER / REMOTE (Centrale/Afstand)

Hiermee selecteert u centrale bediening of lokale afstandsbediening.

Knop MODE (Modus)

Hiermee kunt u de modus selecteren.

Knop FAN SPEED (Ventilatorsnelheid)

Hiermee past u de ventilatorsnelheid aan.

Knop DEMAND SET (Opdracht instellen)

Hiermee stelt u de binnenunit in voor opdrachten.

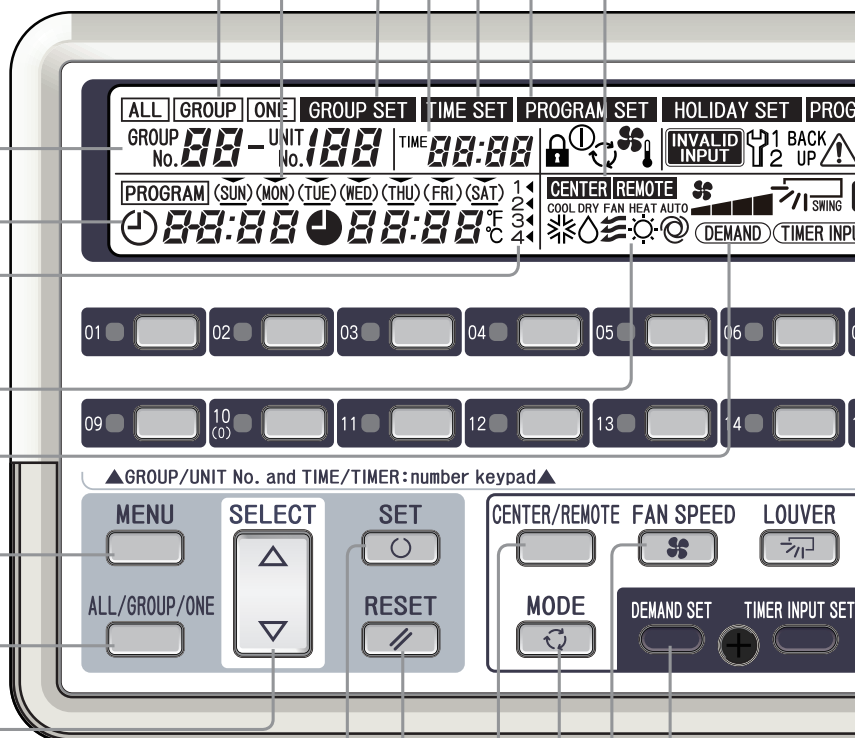

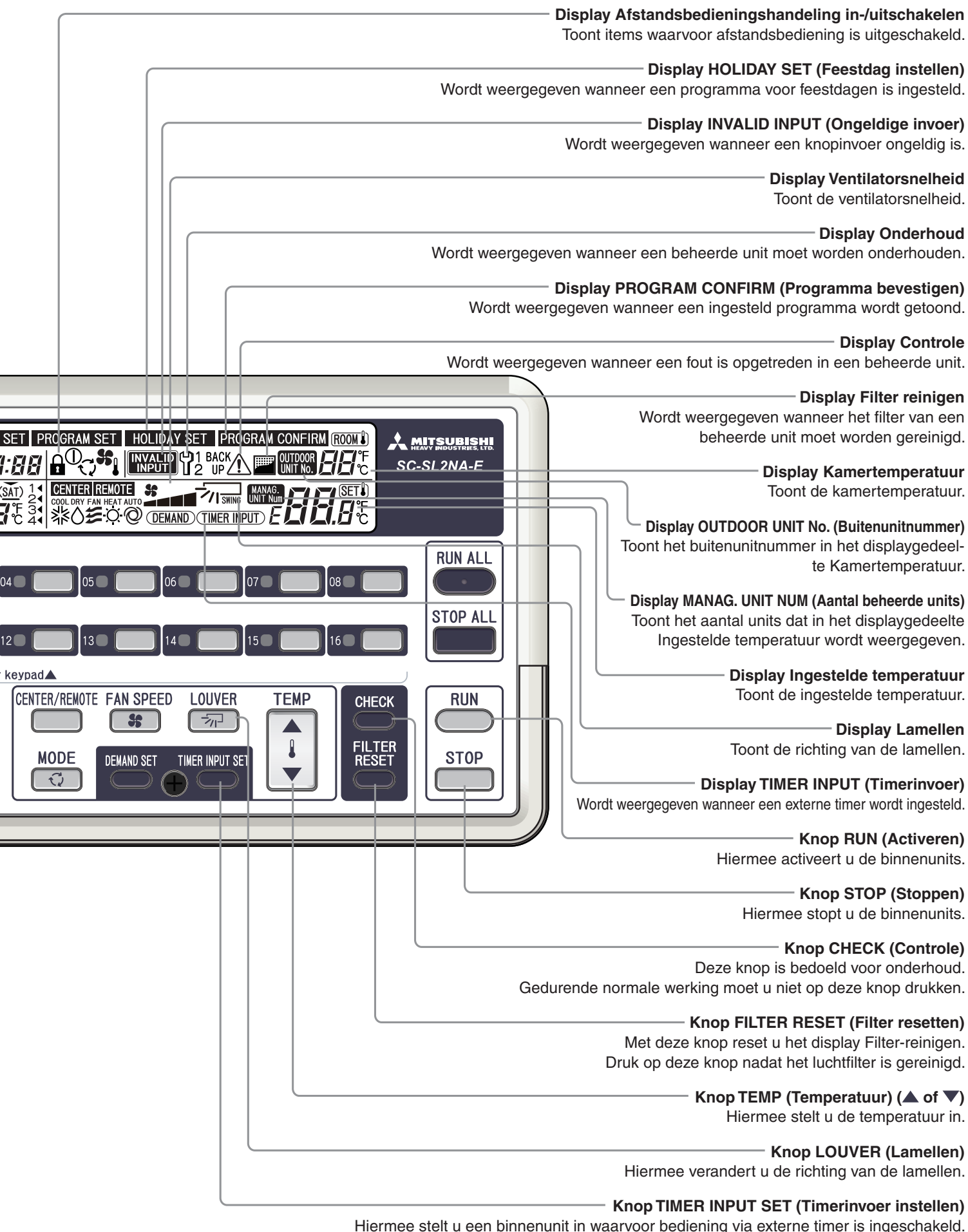

Tijd en datum instellen

Het programma dat wordt uitgevoerd, gebruikt standaard de datum en de tijd die hier wordt ingesteld. Stel de huidige datum en tijd correct in.

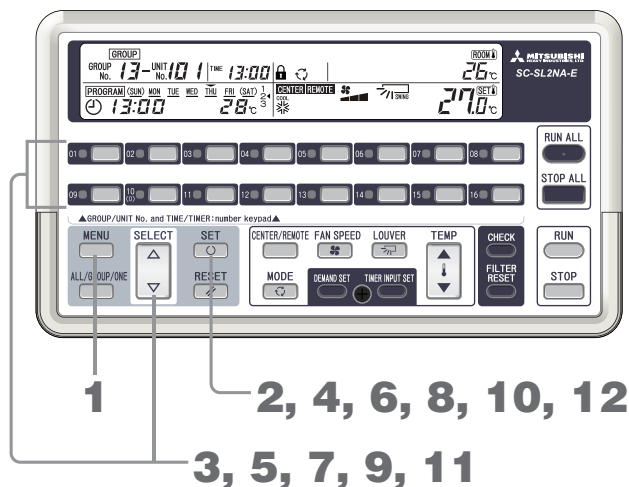

1. Druk op de knop MENU en selecteer **TIME SET**.

Telkens wanneer u op deze knop drukt, gaat het display naar de volgende stap in de reeks weergegeven in het onderstaande diagram.



TIME SET knippert.

2. Druk op de knop SET (Instellen).

Het display **TIME SET** licht op en de jaarweergave gaat knipperen.

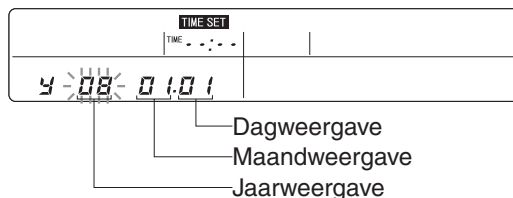

3. Druk op de knop SELECT (Δ of ∇) of een groepsnummerknop om het jaar in te stellen.

Voorbeeld: wanneer u "09" wilt invoeren met de groepsnummerknoppen om het jaar 2009 in te stellen, drukt u op knop 10 (0) en vervolgens op knop 09.

4. Druk op de knop SET (Instellen).

De maandweergave knippert.

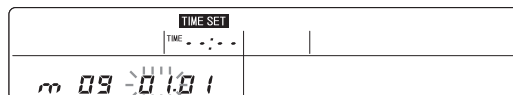

5. Druk op de knop SELECT (Δ of ∇) of een groepsnummerknop om de maand in te stellen.

Voorbeeld: wanneer u "07" wilt invoeren met de groepsnummerknoppen om juli in te stellen, drukt u op knop 10 (0) en vervolgens op knop 07.

6. Druk op de knop SET (Instellen).

De dagweergave knippert.

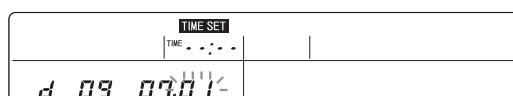

7. Druk op de knop SELECT (Δ of ∇) of een groepsnummerknop om de dag in te stellen.

Voorbeeld: wanneer u "20" wilt invoeren met de groepsnummerknoppen om de 20e in te stellen, drukt u op knop 02 en vervolgens op knop 10 (0).

8. Druk op de knop SET (Instellen).

De uurweergave knippert.

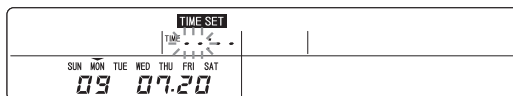

9. Druk op de knop SELECT (Δ of ∇) of een groepsnummerknop om de tijd (uur) in te stellen.

Wanneer u op Δ of ∇ drukt, wordt eerst 09:00 weergegeven. U kunt de groepsnummerknoppen gebruiken als cijfertoetsen.

Voorbeeld 1: "--:--" ⇒ Druk op de knop 10 (0). ⇒ "00:--" ⇒ Druk op de knop 08. ⇒ "08:--"

Voorbeeld 2: "--:--" ⇒ Druk op de knop 01. ⇒ "01:--" ⇒ Druk op de knop 03. ⇒ "13:--"

10. Druk op de knop SET (Instellen).

De minuutweergave knippert.

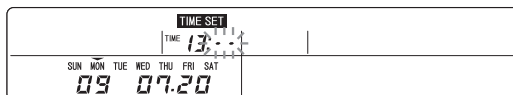

11. Druk op de knop SELECT (Δ of ∇) of een groepsnummerknop om de tijd (minuut) in te stellen.

U kunt de groepsnummerknoppen gebruiken als cijfertoetsen.

Voorbeeld: "13:00" ⇒ Druk op de knop 02. ⇒ "13:02" ⇒ Druk op de knop 06. ⇒ "13:26"

12. Druk op de knop SET (Instellen).

De huidige datum en tijd worden bevestigd.

Deze worden gedurende 2 seconden weergegeven, waarna het display terugkeert naar de normale stand.



Opmerking

- Als u een instelling wilt annuleren die nog niet is doorgevoerd, drukt u op de knop MENU.
- Wanneer u op de knop RESET (Resetten) drukt, wordt de laatste stap geannuleerd.
- Wanneer de tijdsinstelling onjuist is, stelt u de juiste tijd in.
- De tijd wijkt ongeveer 10 minuten per jaar af.

Groepsinstellingen opgeven

Stel binnenunits die als groepen moeten worden beheerd, in als beheersonderwerpen (te beheren units) voor deze centrale bediening.

Belangrijk

- Aangezien de centrale bediening wordt geleverd met alle binnenunits ingesteld als Niet beheerd, moet u binnenunits die door deze centrale bediening moeten worden geregeld, altijd instellen als te beheren units.

Attentie

- Binnenunits kunnen pas via deze centrale bediening worden geactiveerd nadat groepsinstellingen zijn opgegeven.
- Geef gedurende twee minuten nadat een unit is gestart of gestopt geen groepsinstellingen op.

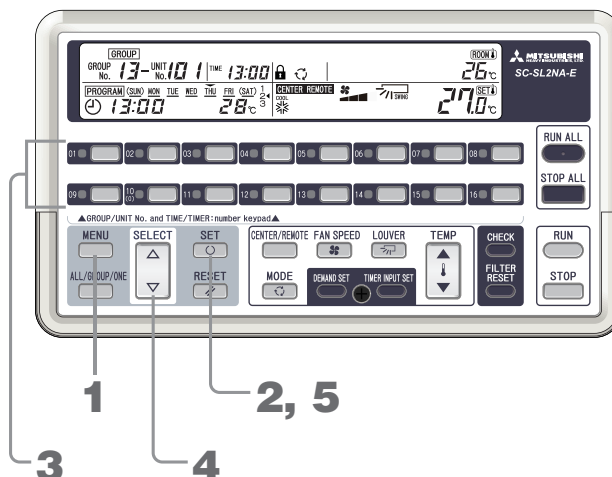

1. Druk op de knop MENU en selecteer **GROUP SET.**

Telkens wanneer u op deze knop drukt, gaat het display naar de volgende stap in de reeks weergegeven in het onderstaande diagram.



GROUP SET knippert.

2. Druk op de knop SET (Instellen).

GROUP SET licht op en "01-00" gaat knipperen.

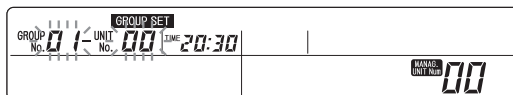

3. Druk op de groepsnummerknop voor de in te stellen groep.

Het geselecteerde groepsnummer knippert.

Voorbeeld: 02-00

4. Druk op de knop SELECT (Selecteren) (Δ of ▽) om het binnenunitnummer in te stellen.

Het geselecteerde unitnummer knippert.

Voorbeeld: 02-05

Stap 3 en 4 mogen in willekeurige volgorde worden uitgevoerd.

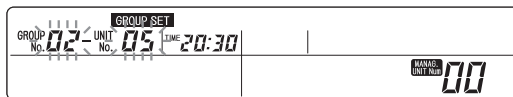

5. Druk op de knop SET (Instellen).

Het groepsnummer en het unitnummer lichten op en gaan na 2 seconden knipperen.

Hiermee wordt het displayunitnummer geregistreerd als het displaygroepsnummer.

Wanneer u een unitnummer registreert dat nog niet eerder is geregistreerd, wordt het aantal beheerde units opgehoogd.

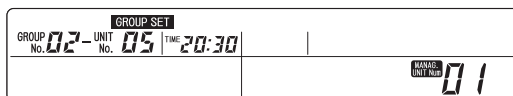

<Binnenunitnummer wijzigen>

Als u een binnenunitnummer wilt wijzigen binnen dezelfde groep, herhaalt u stap 4 en 5.

<Groepsnummer wijzigen>

Als u het groepsnummer wilt wijzigen en groepsinstellingen wilt opgeven, herhaalt u stap 3 tot en met 5.

Opmerking

- Druk op de knop MENU om de instelling te beëindigen of instellingen te annuleren.
- U kunt units met opeenvolgende adressen tegelijkertijd instellen. Pagina 11

Instellingen opgeven voor één unit

Wanneer u een binnenunit via deze centrale bediening beheert zonder bij een groep te registreren, kunt u afzonderlijk unitbeheer uitvoeren met de onderstaande handelingen.

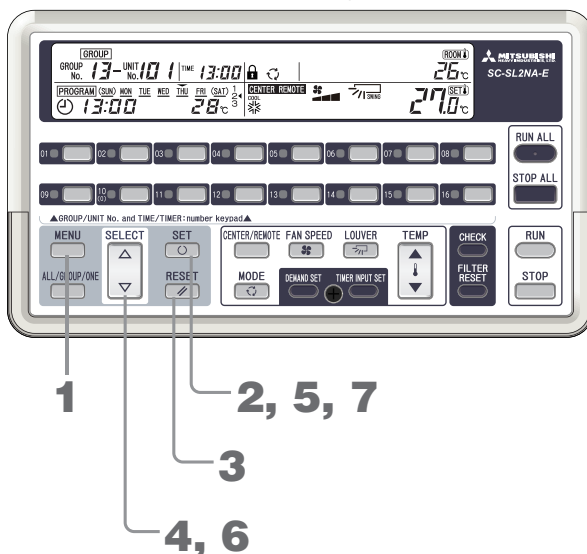

1. Druk op de knop MENU en selecteer **GROUP SET.**

Telkens wanneer u op deze knop drukt, gaat het display naar de volgende stap in de reeks weergegeven in het onderstaande diagram.



GROUP SET knippert.

2. Druk op de knop SET (Instellen).

GROUP SET licht op en "01-00" gaat knipperen.

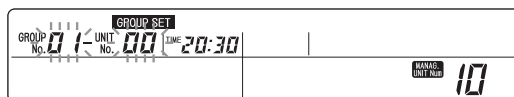

3. Druk op de knop RESET (Resetten).

Het display GROUP No. (Groepsnummer) knippert --.
Voorbeeld: "-- - 00"

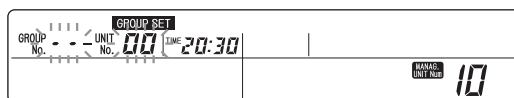

4. Druk op de knop SELECT (Selecteren) (Δ of ∇) om het binnenunitnummer in te stellen.

Het geselecteerde UNIT No. (unitnummer) knippert.
Voorbeeld: "-- - 05"

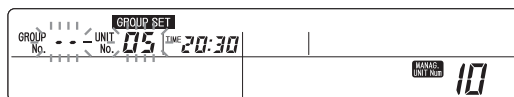

5. Druk op de knop SET (Instellen).

"-" en het binnenunitnummer lichten op en gaan na 2 seconden knipperen.

Het weergegeven unitnummer is nu geregistreerd voor afzonderlijk beheer. Wanneer u een unitnummer registreert dat nog niet eerder is geregistreerd, wordt het aantal beheerde units opgehoogd.

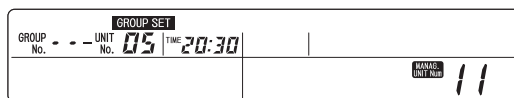

<Binnenunitnummer wijzigen>

Als u het binnenunitnummer wilt wijzigen en wilt doorgaan met afzonderlijke instellingen, herhaalt u na stap 5, stap 6 en 7.

6. Druk op de knop SELECT (Selecteren) (△ of ▽) om het binnenunitnummer in te stellen.

7. Druk op de knop SET (Instellen).

Opmerking

- Druk op de knop MENU om de instelling te beëindigen of instellingen te annuleren.
- Een binnenunit die afzonderlijk is ingesteld, kan niet worden ingesteld voor programmabediening of andere groepsinstellingen via deze centrale bediening. De opties "RUN ALL" (Alles Activeren), "STOP ALL" (Alles Stoppen) en noodstop zijn wel van toepassing.
- Wanneer u op een groepsnummerknop klikt in 3 tot en met 7, kunt u een groepsinstelling opgeven. ➡ Pagina 8, stap 3
- U kunt deze instellingen ook opgeven halverwege de groepsinstellingen (pagina 7).
- U kunt units met opeenvolgende adressen tegelijkertijd instellen. ➡ Pagina 11

Units instellen op Niet beheren

Ga als volgt te werk wanneer u een binnenunit die is ingesteld voor groepsbeheer of afzonderlijk beheer, wilt instellen op Niet beheren. Op een unit die is ingesteld op Niet beheren, zijn de opties "RUN ALL" (Alles Activeren), "STOP ALL" (Alles Stoppen) en noodstop niet van toepassing.

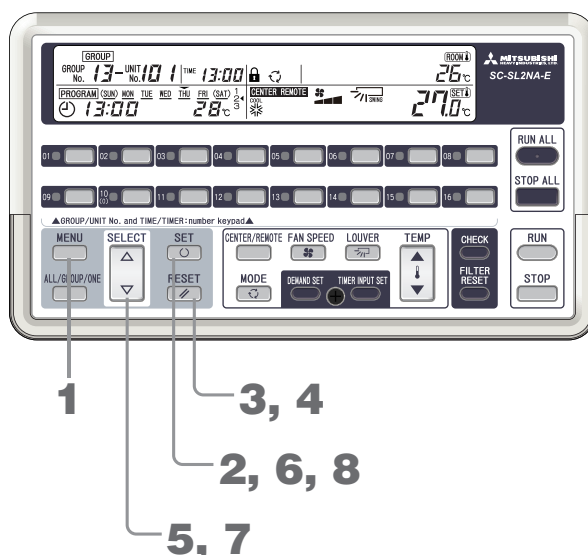

1. Druk op de knop MENU en selecteer **GROUP SET**.

Telkens wanneer u op deze knop drukt, gaat het display naar de volgende stap in de reeks weergegeven in het onderstaande diagram.

Wanneer u **GROUP SET** selecteert, knippert het display **GROUP SET**.



GROUP SET knippert.

2. Druk op de knop SET (Instellen).

GROUP SET licht op en "01-00" gaat knipperen.

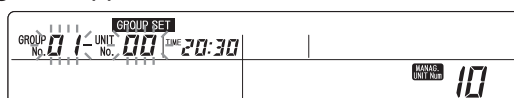

3. Druk op de knop RESET (Resetten).

Het display GROUP No. knippert "--".

Voorbeeld: "-- - 00"

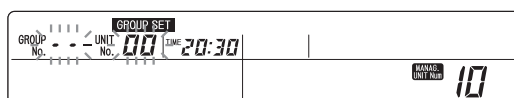

4. Druk op de knop RESET (Resetten).

Het display GROUP No. (Groepsnummer) wordt leeggemaakt.

Voorbeeld: " 00"

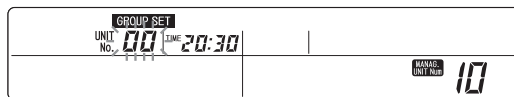

5. Druk op de knop SELECT (Selecteren) (Δ of ▽) om het binnenunitnummer in te stellen.

Het geselecteerde UNIT No. (Unitnummer) knippert.

Voorbeeld: " 05"

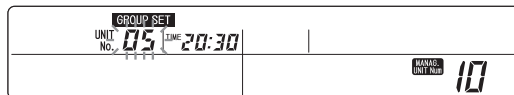

6. Druk op de knop SET (Instellen).

Het display UNIT No. (Unitnummer) licht op en gaat na 2 seconden knipperen.

Hiermee wordt het displayunitnummer geregistreerd als Niet beheerd.

Wanneer u een geregistreerd unitnummer instelt op Niet beheeren, wordt het aantal beheerde units verlaagd.

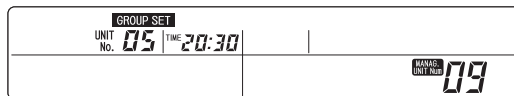

[Binnenunitnummer wijzigen]

Als u het binnenunitnummer wilt wijzigen en wilt doorgaan met het instellen van een andere unit op Niet beheeren, herhaalt u na stap 6, stap 7 en 8.

7. Druk op de knop SELECT (Selecteren) (Δ of ▽) om het binnenunitnummer in te stellen.

8. Druk op de knop SET (Instellen).

Opmerking

- Druk op de knop MENU om de instelling te beëindigen of instellingen te annuleren.
- Wanneer u op een groepsnummerknop klikt in 3 tot en met 8, kunt u een groepsinstelling opgeven. ➔ Pagina 8, stap 3
- U kunt deze instellingen ook opgeven halverwege de groepsinstellingen (pagina 7).
- U kunt units met opeenvolgende adressen tegelijkertijd instellen. ➔ Pagina 11

Opeenvolgende instellingen

Als u meerdere binnenunits met opeenvolgende adressen tegelijk wilt instellen, voert u "groepsinstellingen", stap 5 of "één instelling", stap 5 of "niet te beheeren units", stap 6 uit en geeft u vervolgens de volgende instellingen op.

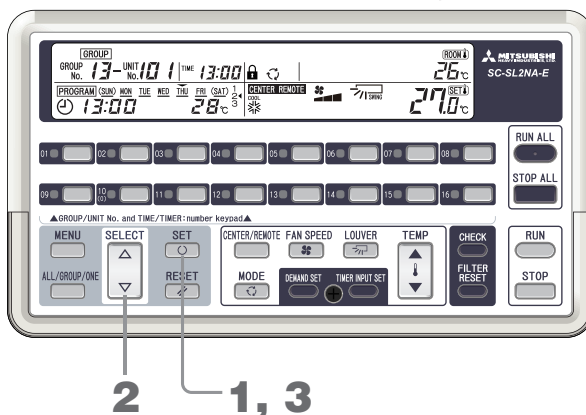

1. Houd de knop SET (Instellen) ingedrukt (gedurende ten minste een seconde).

Opeenvolgende instellingen beginnen vanaf het ingestelde binnenunitnummer. Het display UNIT No. (Unitnummer) verandert in "--".

Het nummer van de eerste unit voor opeenvolgende instelling wordt weergegeven en het nummer van de laatste unit wordt onder in de kolom knipperend weergegeven.

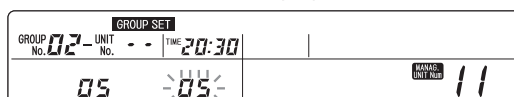

2. Druk op de knop SELECT (Selecteren) (Δ of ∇) om het nummer van de laatste unit voor opeenvolgende instelling te selecteren.

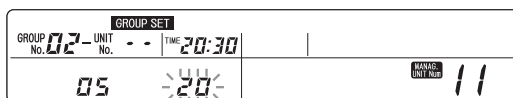

3. Druk op de knop SET (Instellen).

Het nummer van de laatste unit voor opeenvolgende instelling licht op en gaat na 2 seconden knipperen. Wanneer u op de knop SELECT (Selecteren) (Δ of ∇) drukt, gaat het display terug naar 2.

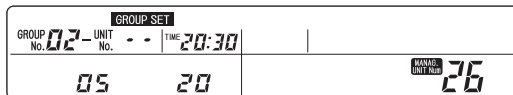

Opmerking

- Druk op de knop MENU om de instelling te beëindigen of instellingen te annuleren.
- Door op de knop RESET (Resetten) of een groepsnummerknop te drukken, wordt opeenvolgende instelling beëindigd.

Handige functies

Het aantal units dat momenteel wordt beheerd, wordt weergegeven als **MANAG. UNIT Num.**



- 02-05**
- Een andere unit in dezelfde groep registreren → Druk op de knop Δ of ∇ . → **02-05** → Druk op de knop SET (Instellen).
 - De weergegeven unit registreren in een andere groep → Druk op de betreffende groepsnummerknop. → **04-05** → Druk op de knop SET (Instellen).
 - De weergegeven unit registreren als EEN (afzonderlijke) unit → Druk op de knop RESET. (Resetten) → **--05** → Druk op de knop SET (Instellen).
 - De weergegeven unit instellen op Niet beheren → Druk op de knop RESET. (Resetten) → Druk op de knop RESET. (Resetten) → **05** → Druk op de knop SET (Instellen).
 - Groepsregistratie beëindigen → Druk op de knop MENU. → Het display keert terug naar de normale status.

Het maximum aantal units dat kan worden beheerd, is 48 of 64, afhankelijk van het aangesloten binnenunitmodel. Als u meer units wilt beheren, moet u meerdere van deze centrale bedieningen gebruiken. Neem contact op met de dealer.

Instelling CENTER / REMOTE (Centrale/Afstand)

Hiermee geeft u aan of de beheerde binnenunits centraal moeten worden beheerd via de centrale bediening of lokaal met de afstandsbediening die met elke binnenunit wordt geleverd.

■ Instellingen en in-/uitgeschakelde knopfuncties

Instelling	In-/uitgeschakelde knopfuncties
CENTER (Centrale)	Bediening is alleen mogelijk via de centrale bediening. Bediening via de afstandsbediening van een binnenunit is niet mogelijk.
CENTER and REMOTE (Central en Afstand)	Bediening is mogelijk via de centrale bediening en de afstandsbediening van binnenunits. De laatst gekozen optie heeft voorrang.
REMOTE (Afstand)	Bediening via de centrale bediening is niet mogelijk. Bediening via de afstandsbediening van een binnenunit is mogelijk.

• Instelling

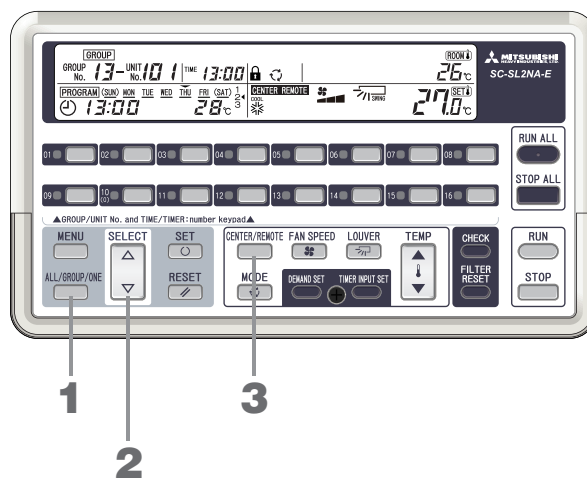

1. Druk op de knop ALL / GROUP / ONE (Alle/Groep/Een) en selecteer vervolgens **ALL**, **GROUP** of **ONE**.



De opties worden in volgorde weergegeven.

Selecteer alle binnenunits, een groep binnenunits of één binnenunit die moet(en) worden geactiveerd of gestopt.

2. Druk op de knop SELECT (Selecteren) (Δ of ∇) om het groepsnummer of unitnummer in te stellen.

Wanneer ALL (Alle) is geselecteerd bij handeling 1, slaat u handeling 2 over.

Selecteer "88" als u alle groepen wilt selecteren.

3. Druk op de knop CENTER/REMOTE (Centrale/Afstand) en selecteer vervolgens **CENTER**, **REMOTE** of **CENTER REMOTE**.



De opties worden in volgorde weergegeven.

De weergegeven handeling wordt ingesteld.

Opmerking

- Wanneer meerdere centrale bedieningen zijn aangesloten binnen dezelfde binnenunit, moet u deze instelling (CENTER / REMOTE (Centrale/Afstand)) voor allemaal hetzelfde instellen.
- Wanneer de jumper J1 wordt afgesloten, is de knop CENTER / REMOTE (Centrale/Afstand) uitgeschakeld. Neem contact op met de dealer voor meer informatie over jumperinstellingen.
- Deze instelling kan niet worden opgegeven tijdens de opdracht DEMAND (Opdracht) of noodstop.

Handelingen voor elke afstandsbedieningsfunctie in-/uitschakelen

U kunt sommige functies uitschakelen (Temperatuur, Modus, Vantiatorsnelheid, Activeren/Stoppen) voor de afstandsbedieningen van de binnenunit.

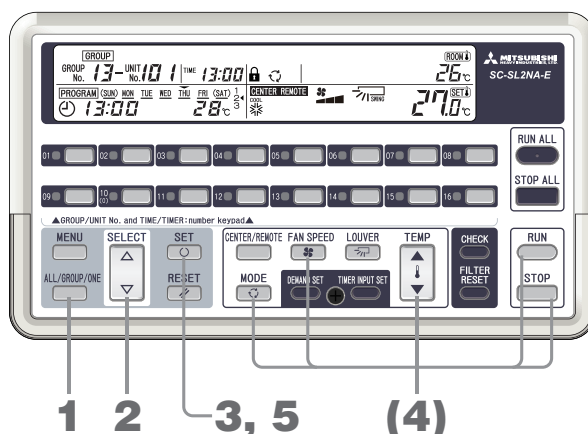

1. Terwijl het systeem normaal functioneert of STOP wordt weergegeven (niet in een instellingsmodus*), drukt u op de knop ALL / GROUP / ONE (Alle/Groep/Een) en selecteert u vervolgens **ALL**, **GROUP** of **ONE**. De opties worden in volgorde weergegeven.



* De displays **GROUP SET**, **TIME SET**, **PROGRAM SET**, **HOLIDAY SET** en **PROGRAM CONFIRM** zijn alle in- of uitgeschakeld en geen enkele unit wordt gecontroleerd (pagina 29, 31, 35).

2. Druk op de knop SELECT (Selecteren) (Δ of ∇) om het groepsnummer of unitnummer in te stellen. Wanneer ALL is geselecteerd bij handeling 1, slaat u handeling 2 over. Selecteer 88 als u alle groepen wilt selecteren.
3. Druk op de knop SET (Instellen). Het hangslotsymbool knippert.

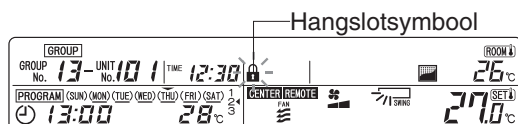

4. Druk op de knop voor de functie waarvoor de afstandsbediening is uitgeschakeld (TEMP (Temperatuur) (Δ of ∇), MODE (Modus), FAN SPEED (Vantiatorsnelheid) of RUN/STOP (Activeren/Stoppen)). Wanneer u op een knop drukt, licht het display voor die functie op. Wanneer u nogmaals op die knop drukt, gaat het display weer uit. De weergegeven functies zijn uitgeschakeld voor de afstandsbedieningen.

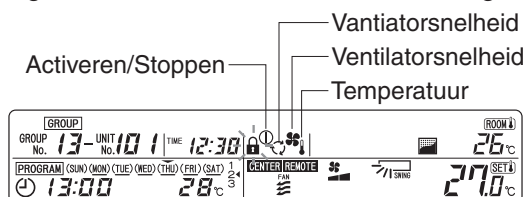

5. Druk op de knop SET (Instellen). Wanneer u ten minste één afstandsbedieningshandeling hebt uitgeschakeld, licht het hangslotsymbool op.

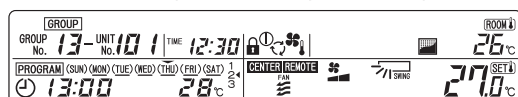

Opmerking

- Druk op de knop RESET (Resetten) om de instellingen te annuleren.
- Wanneer de jumper J1 wordt afgesloten, is deze handeling uitgeschakeld. Neem contact op met de dealer voor meer informatie over jumperinstellingen.
- Wanneer meerdere binnenunits zijn aangesloten op één afstandsbediening en u deze instelling opgeeft voor een van de binnenunitnummers, wordt dit aangegeven op de afstandsbediening voor die binnenunit.

Alles activeren/stoppen

Hiermee worden alle beheerde binnenuits geactiveerd of gestopt.

■ Methode A

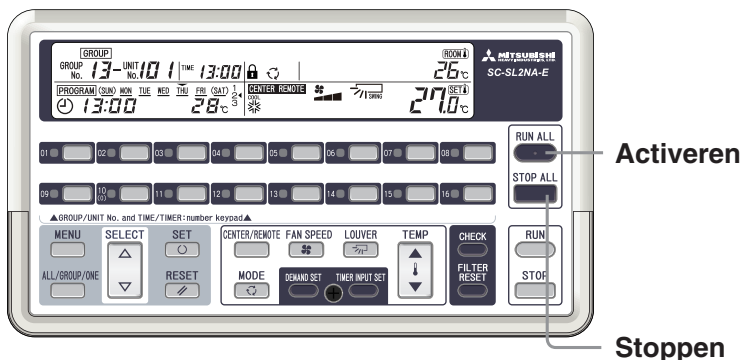

< Activeren > Druk op de knop RUN ALL (Alles activeren).

Alle beheerde binnenuits worden geactiveerd en de indicator Geactiveerd / Fout licht groen op.

< Stoppen > Druk op de knop STOP ALL (Alles stoppen).

Alle beheerde binnenuits worden gestopt en de indicator Geactiveerd / Fout gaat uit.

■ Methode B

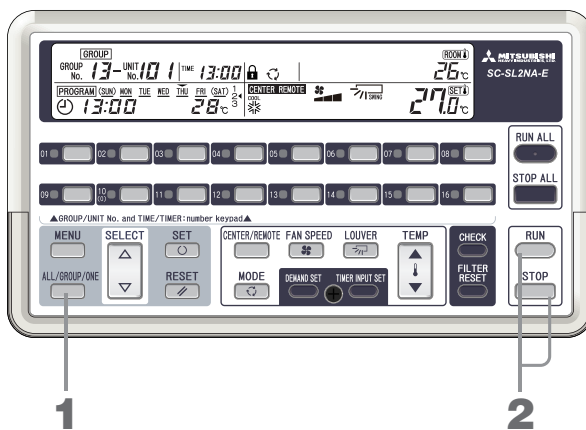

< Activeren >

1. Druk op de knop ALL / GROUP / ONE (Alle/Groep/Een) en selecteer vervolgens ALL (Alle).



De opties worden in volgorde weergegeven.

2. Druk op de knop RUN (Activeren).

< Stoppen >

1. Druk op de knop ALL / GROUP / ONE (Alle/Groep/Een) en selecteer vervolgens ALL (Alle).



De opties worden in volgorde weergegeven.

2. Druk op de knop STOP (Stoppen).

Opmerking

De instelling CENTER / REMOTE (Centrale/Afstand) voor binnenuits kan alleen worden opgegeven voor binnenuits die zijn ingesteld op CENTER (Centrale) of CENTER (Centrale) en REMOTE (Afstand). Deze handeling is uitgeschakeld voor binnenuits die zijn ingesteld op REMOTE (Afstand).

Groep activeren/stoppen

Hiermee wordt een groep geactiveerd of gestopt.

■ Methode A

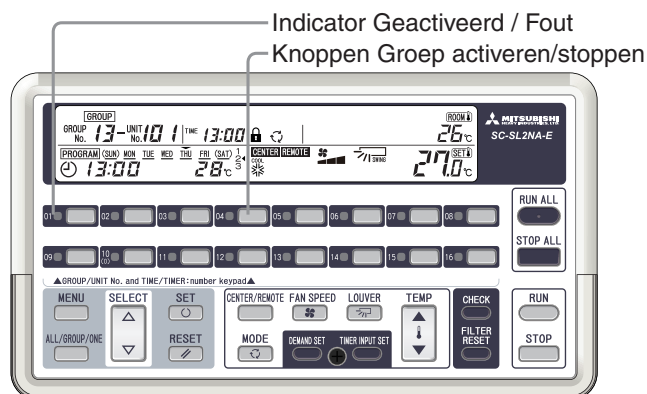

< Activeren > Wanneer de airconditioners zijn gestopt (display RUN / ERROR is uit), drukt u op een knop **GROUP RUN / STOP (Groep activeren/stoppen)**.

Alle binnenunits in de groep worden geactiveerd en de indicator Geactiveerd / Fout licht groen op.

< Stoppen > Wanneer de airconditioners actief zijn (indicator Geactiveerd / Fout licht groen op), drukt u op een knop **GROUP RUN / STOP (Groep activeren/stoppen)**.

Alle binnenunits in de groep worden gestopt en de indicator Geactiveerd / Fout gaat uit.

■ Methode B

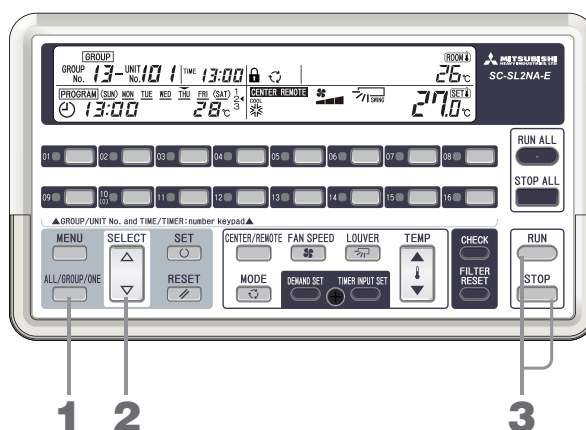

1. Druk op de knop **ALL / GROUP / ONE (Alle/Groep/Een)** en selecteer vervolgens **GROUP (Groep)**.



De opties worden in volgorde weergegeven.

2. Druk op de knop **SELECT (Selecteren) (Δ of ∇)** om het groepsnummer in te stellen op activeren of stoppen.

Wanneer u groep 88 selecteert, worden alle geregistreerde groepen geactiveerd of gestopt.

3. Druk op de knop **RUN (Activeren)** of **STOP (Stoppen)**.

Opmerking

- De instelling **CENTER / REMOTE (Centrale/Afstand)** voor binnenunits kan alleen worden opgegeven voor binnenunits die zijn ingesteld op **CENTER (Centrale)** of **CENTER (Centrale)** en **REMOTE (Afstand)**. Deze handeling is uitgeschakeld voor binnenunits die zijn ingesteld op **REMOTE (Afstand)**.

Unit activeren/stoppen

Hiermee worden de geselecteerde binnenunits geactiveerd.

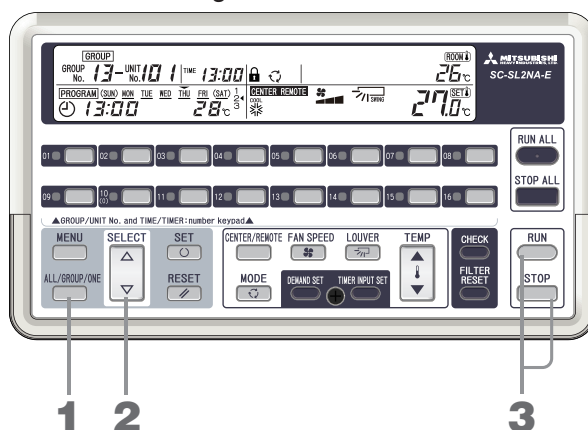

1. Druk op de knop ALL / GROUP / ONE (Alle/Groep/Een) en selecteer vervolgens **ONE**.



De opties worden in volgorde weergegeven.

2. Druk op de knop SELECT (Selecteren) (△ of ▽) om het binnenunitnummer in te stellen op activeren of stoppen.
3. Druk op de knop RUN (Activeren) of STOP (Stoppen).

Opmerking

- Deze handeling is alleen mogelijk bij binnenunits waarvan de instelling CENTER / REMOTE (Centrale/Afstand) is ingesteld op CENTER (Centrale) of CENTER (Centrale) en REMOTE (Afstand). Deze handeling is uitgeschakeld voor binnenunits die zijn ingesteld op REMOTE (Afstand).

<Voorbeeld van display wanneer geactiveerd>

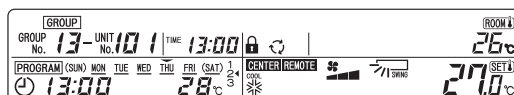

<Voorbeeld van display wanneer gestopt>

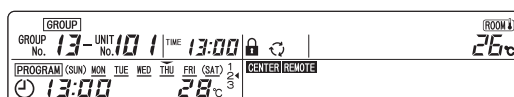

Activeringsdetails instellen

Hiermee stelt u de modus, de temperatuur, de ventilatorsnelheid en de lamelrichting in.

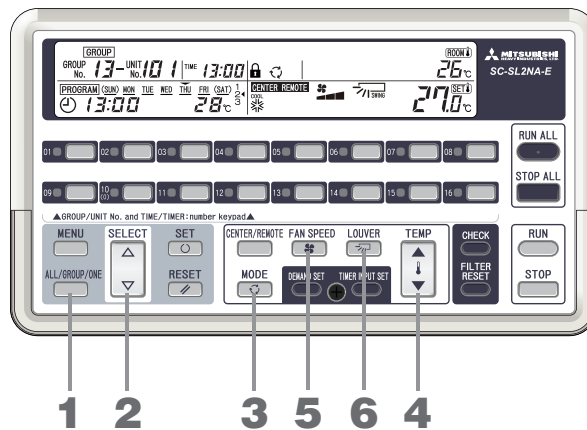

1. Druk op de knop ALL / GROUP / ONE (Alle/Groep/Een) en selecteer vervolgens **ALL**, **GROUP** of **ONE**.



De opties worden in volgorde weergegeven.

2. Druk op de knop SELECT (Selecteren) (▲ of ▼) om het groepsnummer of unitnummer in te stellen. Wanneer ALL is geselecteerd bij handeling 1, slaat u handeling 2 over. Selecteer "88" als u alle groepen wilt selecteren.
3. Druk op de knop MODE (Modus) en selecteer de modus.



De opties worden in volgorde weergegeven.

Bij sommige binnenunitmodellen kan een selectieknop worden ingesteld op weergave van "AUTO" (automatisch). Neem contact op met de dealer voor meer informatie over de selectieknop.

4. Druk op de knop TEMP (Temperatuur) (▲ of ▼) om de temperatuur in te stellen. Geef een instelling op tussen 18,0 °C en 30,0 °C.

Opmerking

Temperatuurinstellingen

- Cool (Koelen) 26 tot 28 °C
- Dry (Drogen) 21 tot 24 °C
- Heat (Verwarmen) ... 22 tot 24 °C
- Fan (Blazen) Hiervoor is geen temperatuurinstelling vereist.

5. Druk op de knop FAN SPEED (Ventilatorsnelheid) en stel de ventilatorsnelheid in.

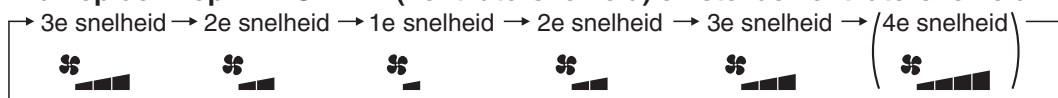

De opties worden in volgorde weergegeven.

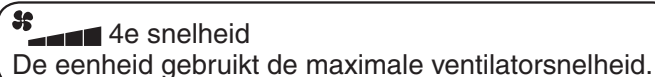

Bij sommige binnenhuismodellen kunt u een bedieningsknop instellen op "4e snelheid". Neem contact op met de verkoper als u meer wilt weten over de bedieningsknop.

6. Druk op de knop LOUVER (Lamellen) en stel de lamelrichting in.

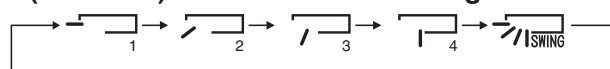

De opties worden in volgorde weergegeven.

7. Schakel handelingen voor elke afstandsbedieningsfunctie in of uit. Pagina 14

Opmerking

- Deze handeling is alleen mogelijk bij binnenunits waarvan de instelling CENTER / REMOTE (Centrale/Afstand) is ingesteld op "CENTER (Centrale)" of "CENTER (Centrale) en REMOTE (Afstand)". Deze handeling is uitgeschakeld voor binnenunits die zijn ingesteld op REMOTE (Afstand).
- Na bediening via de centrale bediening kan het enkele minuten duren voordat de instellingen van de binnenunit veranderen.
- Bij automatische bediening schakelen de binnenunits automatisch tussen "Koelen" ⇔ "Verwarmen" op basis van het verschil tussen de ingestelde temperatuur en de kamertemperatuur om de kamertemperatuur constant te houden. (Dit is alleen van toepassing op warmteterugwinningssystemen.)
- Wanneer u op de knop TEMP (Temperatuur) drukt en de ingestelde temperatuur verhoogt of verlaagt, kan de unit stoppen.
Dit komt doordat de temperatuurregelaar is geactiveerd, niet omdat een fout is opgetreden.
- Bij droging wisselt de ventilatorsnelheid automatisch tussen Weak en Stop, afhankelijk van de kamertemperatuur.
- Wanneer bij binnenunits met verschillende modi sommige buitenunits de handelingen koelen en verwarmen niet kunnen combineren, gaat het display "MODE" Modus knipperen.
- Sommige handelingen kunnen niet voor bepaalde binnenunitmodellen worden ingesteld. Raadpleeg de gebruikershandleiding van de binnenunit.

Programma's instellen

Deze instellingen worden per groep opgegeven.

Voor elke weekday kunt u maximaal vier Aan/Uit-tijden opgeven, activeren/stoppen aangeven en temperaturen instellen.

De onderstaande vier patroontypen kunnen voor één programma worden ingesteld.

1. Activeren op Aan-tijd, Stoppen op Uit-tijd
2. Activeren en Temperatuur (temperatuurinstelling) op Aan-tijd
3. Activeren alleen op Aan-tijd
4. Stoppen alleen op Uit-tijd

1. "ACTIVEREN" op Aan-tijd, "STOPPEN" op Uit-tijd instellen

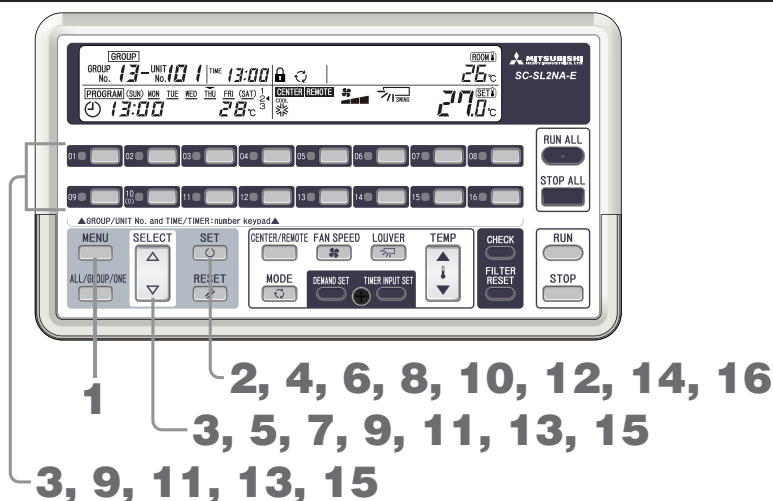

1. Druk op de knop MENU en selecteer **PROGRAM SET**.

Telkens wanneer u op deze knop drukt, gaat het display naar de volgende stap in de reeks weergegeven in het onderstaande diagram.



PROGRAM SET knippert.

2. Druk op de knop SET (Instellen).



3. Druk op de knop SELECT (△ of ▽) of een groepsnummerknop die moet worden ingesteld.

Selecteer 88 als u voor alle groepen hetzelfde programma wilt instellen.

4. Druk op de knop SET (Instellen).

De groep waarvoor het programma moet worden ingesteld, wordt vastgelegd.

5. Druk op de knop SELECT (Selecteren) (△ of ▽) om de weekdag in te stellen.

Plaats het symbool ◀ boven de weekdays bij de weekday die u wilt programmeren.

Wanneer u op △ drukt, wordt het knipperende symbool ◀ naar rechts verplaatst. Wanneer u op ▽ drukt, wordt het knipperende symbool ◀ naar links verplaatst.

Wanneer u op △ drukt, knippert het symbool boven ◀ Mon to Fri (Ma tot Vrij), Mon to Sat (Ma tot Zat) of Sun to Sat (Zon tot Zat) (elke dag) eenmaal. Met andere woorden, wanneer u dezelfde instellingen wilt opgeven voor al deze dagen, selecteert u Mon to Fri (Ma tot Vrij), Mon to Sat (Ma tot Zat) of Sun to Sat (Zon tot Zat) (elke dag).

SUN MON TUE WED THU FRI SAT



6. Druk op de knop SET (Instellen).

De weekday die moet worden geprogrammeerd, wordt vastgelegd.

7. Druk op de knop SELECT (Selecteren) (△ of ▽) om het programmanummer te selecteren.

Wanneer u op ▽ drukt, wordt het knipperende symbool ◀ naast het nummer naar beneden verplaatst. Wanneer u op △ drukt, wordt het knipperende symbool ◀ naar boven verplaatst.

1
2
3
4

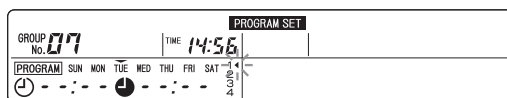

8. Druk op de knop SET (Instellen).

Het programmanummer wordt vastgelegd.



9. Druk op de knop SELECT (△ of ▽) of een groepsnummerknop om de Aan-tijd (uur) in te stellen.

10. Druk op de knop SET (Instellen).

De Aan-tijd (uur) licht op en de Aan-tijd (uur) wordt vastgelegd.



11. Druk op de knop SELECT (△ of ▽) of een groepsnummerknop om de Aan-tijd (minuut) in te stellen.

12. Druk op de knop SET (Instellen).

De Aan-tijd (minuut) licht op en de Aan-tijd (minuut) wordt vastgelegd.



13. Druk op de knop SELECT (△ of ▽) of een groepsnummerknop om de Uit-tijd (uur) in te stellen.

14. Druk op de knop SET (Instellen).

De Uit-tijd (uur) licht op en de Uit-tijd (uur) wordt vastgelegd.



15. Druk op de knop SELECT (△ of ▽) of een groepsnummerknop om de Uit-tijd (minuut) in te stellen.

16. Druk op de knop SET (Instellen).

De Uit-tijd (minuut) wordt ingesteld en de instelling is voltooid. “_” licht op onder de ingestelde weekday (TUE→TUE) en het display wordt weergegeven zoals in het diagram wordt getoond.

(“_” geeft aan dat een programma is ingesteld voor de weergegeven weekday.)

Selecteer het volgende programmanummer.

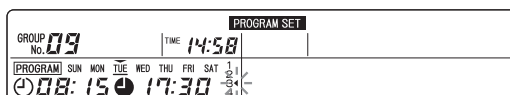

2. ACTIVEREN en TEMPERATUUR (temperatuurinstelling) op Aan-tijd instellen

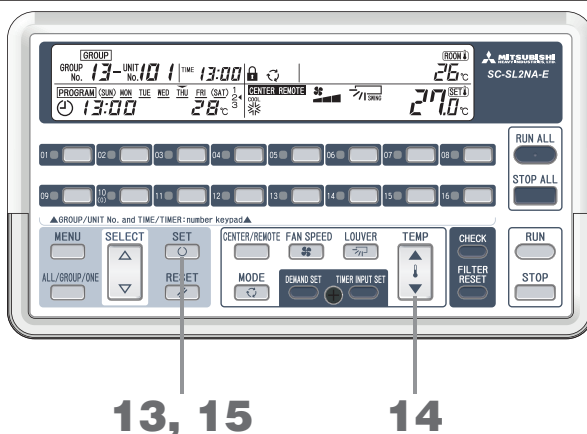

1 tot en met 12. Voer de Aan-tijd in.

Voer stap 1 tot en met 12 op pagina 19 tot en met 20 uit.

13. Druk op de knop SET (Instellen) terwijl bij de Uit-tijd (uur) -- wordt weergegeven.

Wanneer de Uit-tijd is ingesteld en u op de knop RESET drukt, wordt bij de Uit-tijd (uur) -- weergegeven.



14. Druk op de knop TEMP (Temperatuur) (▲ of ▼) om de temperatuur in te stellen.

15. Druk op de knop SET (Instellen).

De ingestelde temperatuur wordt vastgelegd en de instelling is voltooid. _ licht op onder de ingestelde weekdag (TUE→TUE) en het display wordt weergegeven zoals in het diagram wordt getoond.

Selecteer het volgende programmanummer.



3. ACTIVEREN alleen op Aan-tijd instellen

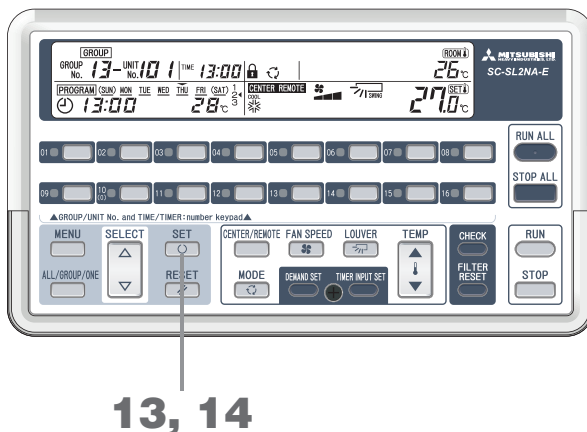

1 tot en met 12. Voer de Aan-tijd in.

Voer stap 1 tot en met 12 op pagina 19 tot en met 20 uit.

13. Druk op de knop SET (Instellen) terwijl bij de Uit-tijd (uur) "--" wordt weergegeven.

Wanneer de Uit-tijd is ingesteld en u op de knop RESET drukt, wordt bij de Uit-tijd (uur) "--" weergegeven.



14. Druk op de knop SET (Instellen) terwijl "--" °C wordt weergegeven.

Wanneer u op de knop RESET (Resetten) drukt terwijl het temperatuurdisplay knippert, verandert de °C-weergave in "--" °C.



Hiermee is de instelling voltooid. "_ " licht op onder de ingestelde weekdag (TUE→TUE) en het display wordt weergegeven zoals in het diagram wordt getoond. Selecteer het volgende programmanummer.

4. STOPPEN alleen op Uit-tijd instellen

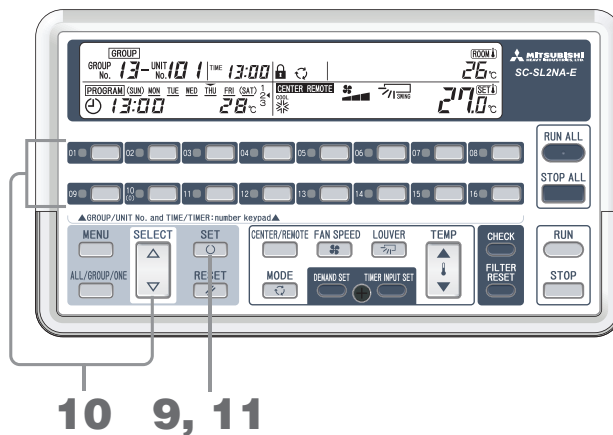

1 tot en met 8. Stel het programmanummer in.

Voer stap 1 tot en met 8 op pagina 19 tot en met 20 uit.

9. Druk op de knop SET (Instellen) terwijl bij de Aan-tijd (uur) "--" wordt weergegeven.

Wanneer de Aan-tijd wordt ingesteld en u op de knop RESET drukt, wordt bij de Aan-tijd (uur) -- weergegeven.



10. Druk op de knop SELECT (Δ of ∇) of een groepsnummerknop om de Uit-tijd (uur) in te stellen.

11. Druk op de knop SET (Instellen).

De Uit-tijd (uur) licht op en de Uit-tijd (uur) wordt vastgelegd.



12. Druk op de knop SELECT (Δ of ∇) of een groepsnummerknop om de Uit-tijd (minuut) in te stellen.

13. Druk op de knop SET (Instellen).

De Uit-tijd (minuut) wordt vastgelegd en de instelling is voltooid. "--" licht op onder de ingestelde weekdag (TUE→TUE) en het display wordt weergegeven zoals in het diagram wordt getoond. Selecteer het volgende programmanummer.



Instellingenoverzicht

(1) Selecteer **PROGRAM SET**.

(2) Selecteer het in te stellen groepsnummer.

(3) Selecteer de in te stellen weekdag.

(4) Selecteer het programmanummer.

(5) Stel de inhoud van het programma in.

1. Aan/Uit-tijd	2. Aan-tijd en TEMP (Temperatuur) (temperatuurinstelling)	3. RUN (Activeren) alleen op Aan-tijd	4. STOP (Stoppen) alleen op Uit-tijd
(5-1) Stel de Aan-tijd in.	Stel de Aan-tijd in.	Stel de Aan-tijd in.	Stel de Aan-tijd in op "--:--".
(5-2) Stel de Uit-tijd in.	Stel de Uit-tijd in op "--:--".	Stel de Uit-tijd in op "--:--".	Stel de Uit-tijd in.
(5-3)	Stel de temperatuur in.	Stel de temperatuur in op "--" °C.	

■ Volgende weekday instellen

1. Druk bij stap 7 of verder op de knop RESET (Resetten) om terug te gaan naar stap 5 (met knipperende weekdayselectie ◀). Pagina 19 tot en met 20
2. Voer stap 5 uit om de weekday te selecteren die u wilt instellen en voer stap 6 en verder uit.

■ Volgende groep instellen

1. Druk bij stap 5 of verder op de knop RESET (Resetten) om terug te gaan naar stap 3 (het groepsnummer knippert). Pagina 19 tot en met 20
2. Voer stap 3 uit om het groepsnummer te selecteren die u wilt instellen en voer stap 4 en verder uit.

■ Instelling beëindigen of instellingen annuleren

Druk op de knop MENU.

■ Inhoudset kopiëren

Terwijl **PROGRAM SET** oplicht, kunt u de gehele inhoud van de ingestelde programma's voor de weergegeven groep kopiëren naar een andere groep.

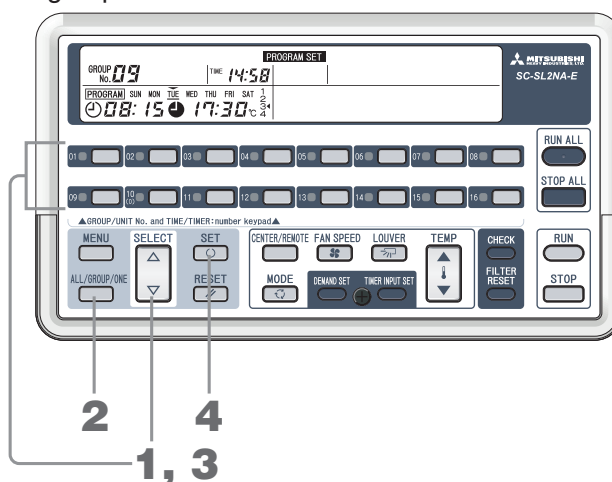

1. Druk op de knop SELECT (△ of ▽) of een groepsnummerknop om het groepsnummer te selecteren waaruit moet worden gekopieerd.
2. Druk op de knop ALL / GROUP / ONE (Alle/Groep/Een) en selecteer vervolgens de kopieerbepemming.



De opties worden in volgorde weergegeven.

Als u de programma's van de weergegeven groep wilt kopiëren naar alle groepen, selecteert u **ALL**.

Als u de programma's van de weergegeven groep wilt kopiëren naar een specifieke groep, selecteert u **GROUP**.



3. Druk op de knop SELECT (△ of ▽) of een groepsnummerknop om het groepsnummer te selecteren waarnaar moet worden gekopieerd.

Wanneer **ALL** is geselecteerd in stap 2, verandert de weergave in 88 (alle groepen) en hoeft u deze stap niet uit te voeren.

4. Druk op de knop SET (Instellen).

De inhoud van de programma-instellingen voor alle weekdays wordt gekopieerd. Het nummer van de bestemmingsgroep licht op en gaat na 2 seconden knipperen.

<Bestemmingsgroepsnummer wijzigen>

Voer na stap 4 de handelingen uit stap 3 en 4 uit.

<Kopiëren beëindigen>

Druk op de knop ALL / GROUP / ONE (Alle/Groep/Een) om **ALL** of **GROUP** uit te schakelen. Hiermee wordt het kopiëren van het programma beëindigd en gaat het systeem terug naar programma-instelling.

Opmerking

- Wanneer als Aan-tijd en Uit-tijd dezelfde tijd is ingesteld voor dezelfde dag, heeft de Uit-tijd voorrang.
- Wanneer als Aan-tijd tweemaal dezelfde tijd is ingesteld voor dezelfde datum, heeft het lagere programmanummer voorrang.
- Als u instellingen wilt beëindigen of een instelling wilt annuleren die nog niet is doorgevoerd, drukt u op de knop MENU.
- Wanneer "--:--" wordt weergegeven bij zowel Aan-tijd als Uit-tijd, wordt het programma ongeldig.
- De ingestelde tijden hoeven niet in volgorde van de programmanummers te zijn.

Feestdaginstellingen opgeven

Deze instelling kan de ingestelde programma-instellingen tijdelijk uitschakelen voor een groep of weekday. Wanneer de feestdaginstelling wordt geannuleerd, worden de gewone instellingen weer ingeschakeld. Door deze instelling te gebruiken wanneer een bepaalde weekday een feestdag is, wordt voorkomen dat nodeloos energie wordt verbruikt.

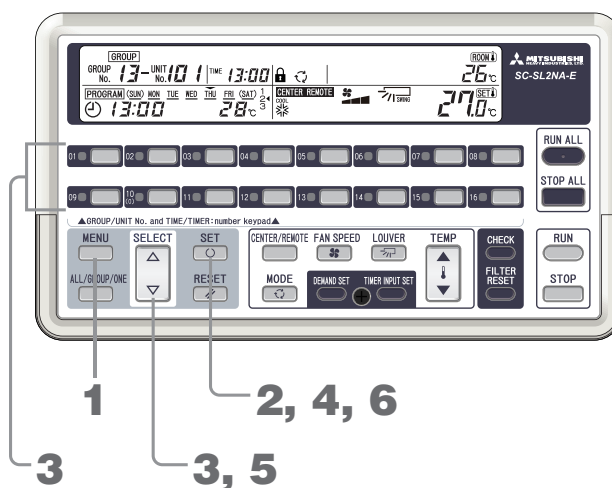

1. Druk op de knop MENU en selecteer **HOLIDAY SET**.

Telkens wanneer u op deze knop drukt, gaat het display naar de volgende stap in de reeks weergegeven in het onderstaande diagram.



HOLIDAY SET knippert.

2. Druk op de knop SET (Instellen).



3. Druk op de knop SELECT (Δ of ∇) of een groepsnummerknop om het groepsnummer te selecteren dat moet worden ingesteld.

Selecteer "88" als u alle groepen wilt selecteren.

4. Druk op de knop SET (Instellen).

Het groepsnummer wordt vastgelegd.

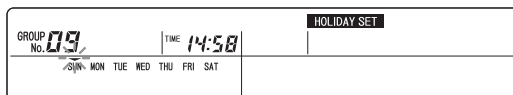

5. Druk op de knop SELECT (Selecteren) (Δ of ∇) om de weekdag te selecteren.

Plaats het symbool \blacktriangledown boven de wekdagen bij de weekdag die u wilt programmeren als feestdag. Wanneer u op Δ drukt, wordt het knipperende symbool \blacktriangledown naar rechts verplaatst. Wanneer u op ∇ drukt, wordt het knipperende symbool \blacktriangledown naar links verplaatst.

6. Druk op de knop SET (Instellen).

De weekdag die als feestdag moet worden ingesteld, wordt vastgelegd. () van de feestdag licht op en het display ziet er als volgt uit.

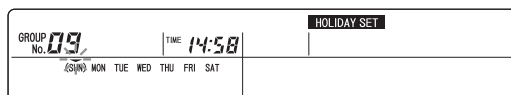

Opmerking

- Als u meerdere wekdagen als feestdag wilt instellen, herhaalt u stap 5 tot en met 6.
- Als u de volgende groep als feestdag wilt instellen terwijl het systeem in de status van stap 5 staat, drukt u op een groepsnummerknop of op de knop RESET (Resetten) om terug te gaan naar de systeemstatus van stap 3. Herhaal stap 3 tot en met 6.
- Als u instellingen wilt beëindigen of een instelling wilt annuleren die nog niet is doorgevoerd, drukt u op de knop MENU.

■ Feestdaginstelling annuleren

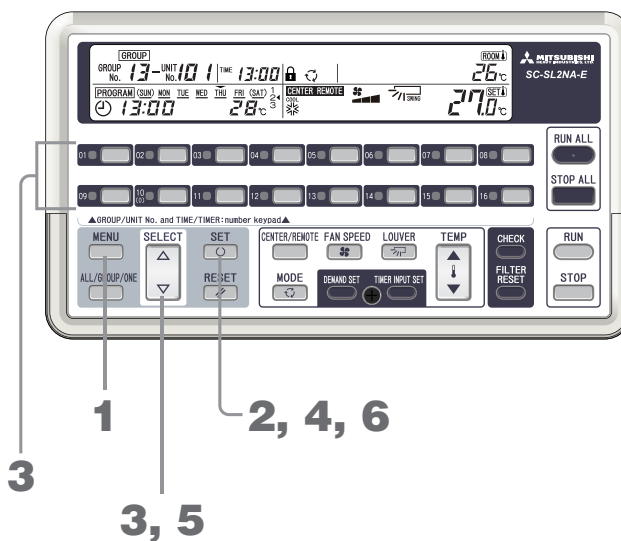

1. Druk op de knop MENU en selecteer HOLIDAY SET.

Telkens wanneer u op deze knop drukt, gaat het display naar de volgende stap in de reeks weergegeven in het onderstaande diagram.



HOLIDAY SET knippert.

2. Druk op de knop SET (Instellen).



3. Druk op de knop SELECT (Δ of ▽) of een groepsnummerknop om het groepsnummer te selecteren dat moet worden ingesteld.

Selecteer "88" als u alle groepen wilt selecteren.

4. Druk op de knop SET (Instellen).

Het groepsnummer wordt vastgelegd.



5. Druk op de knop SELECT (Selecteren) (Δ of ▽) om de weekdag te selecteren.

Plaats het symbool  boven de wekdagen bij de weekdag waarvan u de programmering als feestdag wilt annuleren.

6. Druk op de knop SET (Instellen).

Het display () gaat uit en het display ziet er als volgt uit.

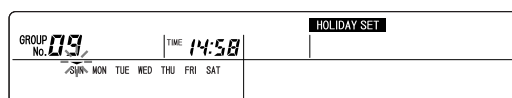

Opmerking

- Als u van meerdere wekdagen de programmering als feestdag wilt annuleren, herhaalt u stap 5 tot en met 6.
- Als u van de volgende groep de feestdaginstelling wilt annuleren terwijl het systeem in de status van stap 5 staat, drukt u op een groepsnummerknop of op de knop RESET (Resetten) om terug te gaan naar de systeemstatus van stap 3. Herhaal stap 3 tot en met 6.
- Als u instellingen wilt beëindigen of een instelling wilt annuleren die nog niet is doorgevoerd, drukt u op de knop MENU.

Programma-instellingen bevestigen

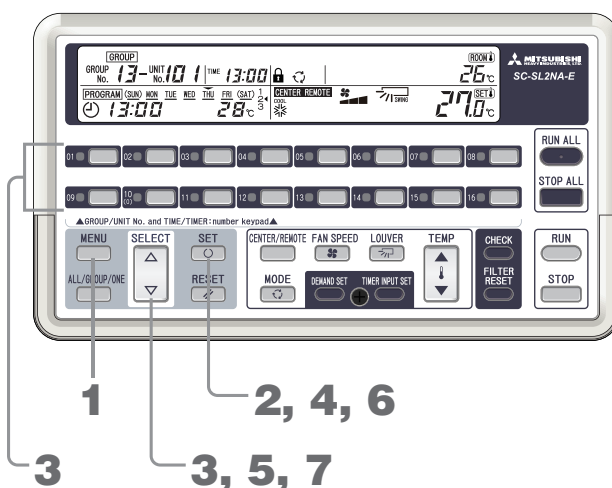

1. Druk op de knop MENU en selecteer PROGRAM CONFIRM.

Telkens wanneer u op deze knop drukt, gaat het display naar de volgende stap in de reeks weergegeven in het onderstaande diagram.



PROGRAM CONFIRM knippert.

2. Druk op de knop SET (Instellen).

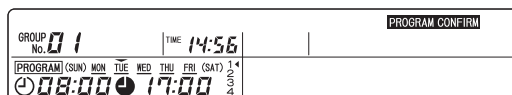

3. Druk op de knop SELECT (△ of ▽) of een groepsnummerknop om het groepsnummer te selecteren dat moet worden ingesteld.

4. Druk op de knop SET (Instellen).

Het groepsnummer wordt vastgelegd.

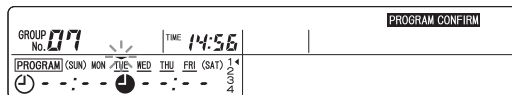

5. Druk op de knop SELECT (Selecteren) (△ of ▽) om de weekdag te selecteren.

Plaats het symbool ▾ boven de weekdays bij de weekday waarvan u de instellingen wilt bevestigen.

Wanneer u op △ drukt, wordt het knipperende symbool ▾ naar rechts verplaatst. Wanneer u op ▽ drukt, wordt het knipperende symbool ▾ naar links verplaatst.

6. Druk op de knop SET (Instellen).

De weekday wordt vastgelegd.

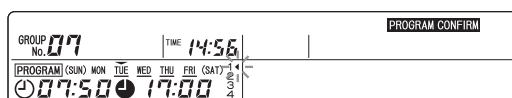

7. Druk op de knop SELECT (Selecteren) (△ of ▽) om het programmanummer te selecteren.

Wanneer u op ▽ drukt, wordt het knipperende symbool ◀ naast het nummer naar beneden verplaatst. Wanneer u op △ drukt, wordt het knipperende symbool ◀ naar boven verplaatst.

De instellingsinhoud voor het geselecteerde programma wordt weergegeven.

Opmerking

- Als u de instellingen voor de volgende weekday wilt bevestigen terwijl het systeem in de status van stap 7 staat, drukt u op de knop RESET (Resetten) om terug te gaan naar de systeemstatus van stap 5. Herhaal stap 5 tot en met 7.
- Als u voor de volgende groep de instellingen wilt bevestigen terwijl het systeem in de status van stap 7 staat, drukt u tweemaal op de knop RESET (Resetten) of drukt u op een groepsnummerknop om terug te gaan naar de systeemstatus van stap 3. Herhaal stap 3 tot en met 7.
- Druk op de knop MENU om het bevestigen van programma-instellingen te beëindigen.

Externe timerunit instellen

Op de centrale bediening kan een timer worden aangesloten. Stel de binnenunits in op activering door de externe timer. De ingestelde binnenunit wordt geactiveerd of gestopt via de signalen afkomstig van de externe timer.

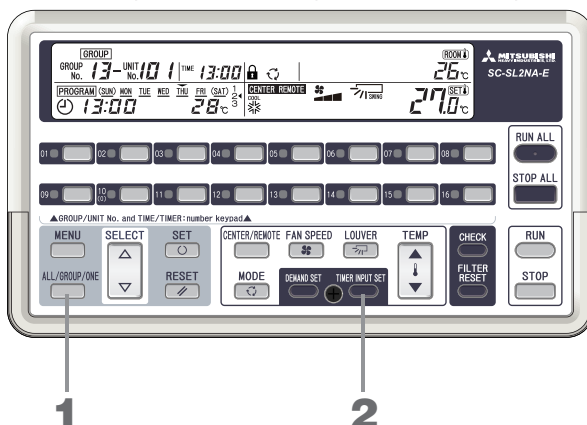

- 1. Druk op de knop ALL / GROUP / ONE (Alle/Groep/Een) en selecteer vervolgens **ALL**, **GROUP** of **ONE**.**
Selecteer **ALL** als u alle beheerde units wilt instellen.
Als u een of meer groepen wilt instellen, selecteert u **GROUP** en drukt u vervolgens op de knop SELECT (Selecteren) (Δ of ∇) om het groepsnummer in te stellen.
Selecteer "88" als u alle groepen wilt selecteren.
Als u een of meer afzonderlijke units wilt instellen, selecteert u **ONE** en drukt u vervolgens op de knop SELECT (Selecteren) (Δ of ∇) om het unitnummer in te stellen.
- 2. Druk op de knop TIMER INPUT SET (Timerinvoer instellen).**
TIMER INPUT licht op.
Als u een andere groep of een afzonderlijke binnenunit wilt instellen, herhaalt u stap 1 en 2.

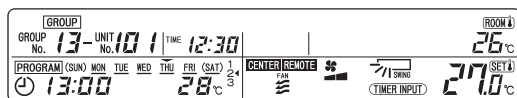

Opmerking

- Externe-timerinvoer is alleen van toepassing op binnenunits die zijn ingesteld op **CENTER** of **CENTER REMOTE**.
- Als u het instellen van de timer wilt annuleren terwijl het systeem in de status van stap 1 staat, drukt u nogmaals op de knop TIMER INPUT SET (Timerinvoer instellen). **TIMER INPUT** gaat uit en de door de timer gestuurde handelingen zijn uitgeschakeld.
- **TIMER INPUT** knippert tijdens externe-timerinvoer.
- Zelfs tijdens externe-timerinvoer kan de inhoud van een handeling worden gewijzigd.
- Tijdens externe-timerinvoer kunnen de timerunitinstellingen niet worden gewijzigd.

Opdrachtunits instellen

Opdrachtuitvoer is niet mogelijk via deze centrale bediening.

Wanneer een opdrachtenregelaar is aangesloten op deze centrale bediening, is opdrachtuitvoer wel mogelijk. Bij binnenunits waarvoor opdrachten zijn ingesteld, veranderen signalen afkomstig van de externe opdrachtenregelaar de modus in FAN (Ventilator) en de instelling CENTER / REMOTE (Centrale/Afstand) in **CENTER**.

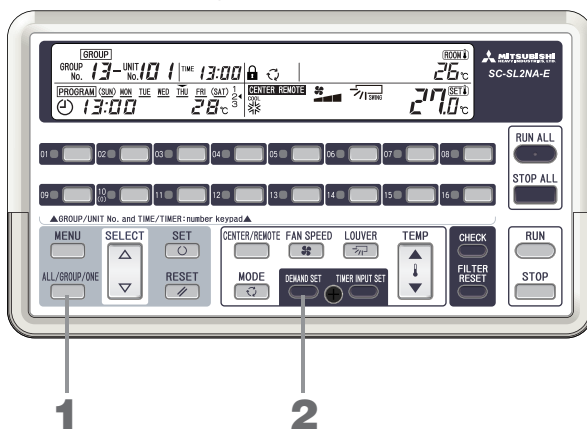

- 1. Druk op de knop ALL / GROUP / ONE (Alle/Groep/Een) en selecteer vervolgens **ALL**, **GROUP** of **ONE**.**
Selecteer **ALL** als u alle beheerde units wilt instellen.
Als u een of meer groepen wilt instellen, selecteert u **GROUP** en drukt u vervolgens op de knop SELECT (Selecteren) (Δ of ∇) om het groepsnummer in te stellen.
Selecteer "88" als u alle groepen wilt selecteren.
Als u een of meer afzonderlijke units wilt instellen, selecteert u **ONE** en drukt u vervolgens op de knop SELECT (Selecteren) (Δ of ∇) om het unitnummer in te stellen.
- 2. Druk op de knop DEMAND SET (Opdracht instellen).**
DEMAND licht op.
Als u een andere groep of een afzonderlijke binnenunit wilt instellen, herhaalt u stap 1 en 2.

Opmerking

- Wanneer de signalen worden geannuleerd, keert de modus terug naar de modus voorafgaand aan de opdrachtuitvoer.
 - Als u de opdrachtinstelling wilt annuleren terwijl het systeem in de status van stap 1 staat, drukt u nogmaals op de knop DEMAND SET (Opdracht instellen). Opdrachtuitvoer wordt uitgeschakeld.
 - **DEMAND** knippert tijdens opdrachtinvoer.
 - Tijdens opdrachtinvoer kunnen de instellingen CENTER / REMOTE (Centrale/Afstand) en MODE (Modus) niet worden gewijzigd.
 - Bij sommige jumperinstellingen verandert de instelling CENTER / REMOTE (Centrale/Afstand) niet in **CENTER**. Neem contact op met de dealer voor meer informatie over jumperinstellingen.
 - Tijdens opdrachtinvoer kunnen de opdrachtunitinstellingen niet worden gewijzigd.
- **Wanneer u selectieschakelaar SW6 instelt op OFF (UIT), kunt u bediening met de lokale afstandsbediening verhinderen via externe signalen voor binnenunits waarvoor opdrachten zijn ingesteld.** Wanneer de externe signalen zijn geannuleerd, keert de instelling CENTER / REMOTE (Centrale/Afstand) terug naar de oorspronkelijke status. De modus blijft echter behouden en verandert niet in **FAN**.
Neem contact op met de dealer voor meer informatie over de selectieknop.

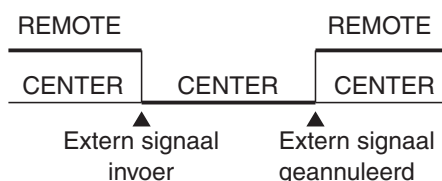

Wanneer **INVALID INPUT** oplicht

Dit wordt weergegeven wanneer een ongeldige waarde wordt ingesteld of een ongeldige knophandeling wordt uitgevoerd. Controleer de knopwerking en de status van de unit (instelling CENTER / REMOTE (Centrale/Afstand), enzovoort) en probeer het opnieuw.

Wanneer de indicator Geactiveerd / Fout rood oplicht of het controledisplay oplicht of knippert

■ Er is een abnormale situatie opgetreden in een airconditioner.

De indicator Geactiveerd / Fout voor het groepsnummer van de abnormale binnenunit licht rood op, het controledisplay licht op of knippert en de abnormale binnenunit stopt. Wanneer het displayunitnummer de abnormale binnenunit is, knippert het controledisplay.

■ Geef de “foutcode”, de “abnormale toestand”, het “abnormale binnenunitmodel”, enzovoort door aan de dealer.

Methoden voor controleren van binnenunitnummer waarvoor controledisplay oplicht

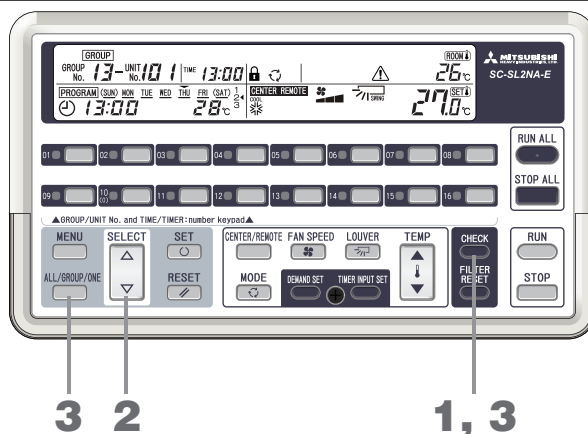

1. Druk op de knop CHECK (Controle).

ONE knippert en het nummer van de abnormale binnenunit en het bijbehorende groepsnummer (“--” bij een binnenunit die als afzonderlijke unit wordt beheerd) worden weergegeven.

Wanneer er sprake is van meerdere abnormale binnenunits, wordt het laagste binnenunitnummer weergegeven. De afbeelding toont het display dat wordt weergegeven bij een fout (E59) die om 10:25 op 20 december is opgetreden. (E59 geeft aan dat het om een fout in een buitenunit gaat; de buitenunit met nummer 23 moet worden gecontroleerd.)

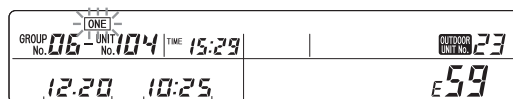

Tijd van fout

Maand en dag van fout

Opmerking

Bij sommige binnenunitmodellen wordt het buitenunitnummer niet weergegeven.

<Wanneer er meerdere abnormale binnenunits zijn>

2. Druk op de knop Δ .

Het display schakelt naar het volgende, hogere binnenunitnummer.

Wanneer u op de knop ∇ drukt, heeft dit het tegengestelde effect.





3. Druk op de knop CHECK (Controle) of de knop ALL / GROUP / ONE (Alle/Groep/Een).

ONE licht op en het display keert terug naar de activeringstatus van de binnenunit die wordt weergegeven.

Wanneer het onderhoudsdisplay oplicht of knippert

■ Hiermee wordt aangegeven dat het tijd is voor de periodieke inspectie.

Wanneer een of meer beheerde units moeten worden geïnspecteerd, licht het onderhoudsdisplay op of gaat knipperen. Geef de weergegeven inhoud door aan de dealer.

- Het onderhoudsdisplay  licht op.
- Het onderhoudsdisplay  en 1 lichten op.
- Het onderhoudsdisplay  en 2 lichten op.
- Het onderhoudsdisplay  en BACKUP lichten op.

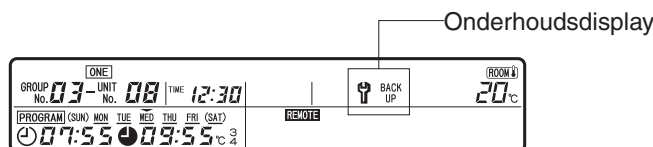

Let op

Laat de inspectie uitvoeren door de dealer. Deze inspectie is essentieel voor goed onderhoud. Laat de inspectie zo snel mogelijk uitvoeren.

Wanneer u units blijft gebruiken zonder inspectie te laten uitvoeren, kan dit resulteren in storingen.

Opmerking

- Wanneer er sprake is van zelfs maar één abnormale unit, kan het binnenunitnummer voor onderhoud niet worden gecontroleerd.
- Wanneer een weergegeven unitnummer onderhoud behoeft, knippert het onderhoudsdisplay.

Methoden voor controleren van binnenunitnummer waarvoor onderhoudsdisplay oplicht

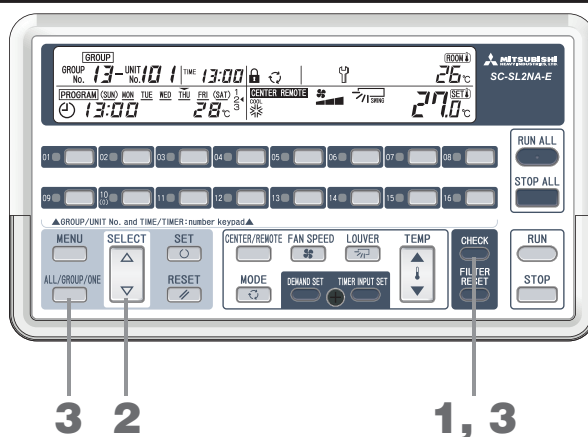

1. Druk op de knop CHECK (Controle).

ONE knippert en het nummer van de binnenunit die periodieke inspectie behoeft en het bijbehorende groepsnummer ("--" bij een binnenunit die als afzonderlijke unit wordt beheerd) worden weergegeven.

<Wanneer meerdere units periodieke inspectie behoeven>

2. Druk op de knop Δ .

De binnenunitnummers worden weergegeven van laag naar hoog, beginnend met de unit waarvan de prioriteit hoog is (1 tot en met 5 op pagina 33). Wanneer u op de knop ∇ drukt, heeft dit het tegengestelde effect.

3. Druk op de knop CHECK (Controle) of de knop ALL / GROUP / ONE (Alle/Groep/Een).

ONE licht op. Op het display wordt de activeringstatus weergegeven van de binnenunit die op dat moment wordt getoond.

Wanneer het filter-reinigendisplay oplicht of knippert

■ Hiermee wordt aangegeven dat het luchtfilter moet worden gereinigd. Reinig het luchtfilter.

Raadpleeg de gebruikershandleiding van de airconditioner voor informatie over het reinigen van het filter. Wanneer de cumulatieve uitvoeringstijd van zelfs maar één aangesloten binneneenheid de ingestelde tijd bereikt, licht het display Filter reinigen  op of gaat knipperen.

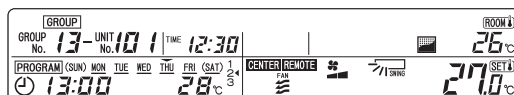

Opmerking

- Wanneer er sprake is van zelfs maar één abnormale unit, kan het binneneenheidsnummer voor filterreiniging niet worden gecontroleerd.
- Wanneer een weergegeven eenheidsnummer filterreiniging behoeft, knippert het display Filter reinigen.

Methode voor controleren van binneneenheidsnummer waarvoor filter-reinigendisplay oplicht

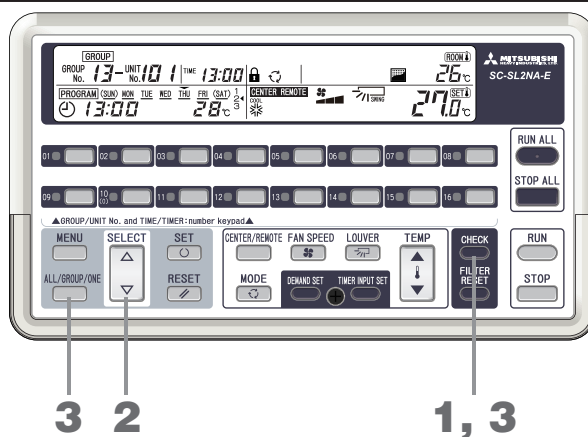

1. Druk op de knop CHECK (Controle).

Het display  knippert en het nummer van de binneneenheid die filterreiniging behoeft en het bijbehorende groepsnummer ("--" bij een binneneenheid die als afzonderlijke unit wordt beheerd) worden weergegeven.

<Wanneer meerdere units filterreiniging behoeven>

2. Druk op de knop .

De binneneenheidsnummers worden weergegeven van laag naar hoog, beginnend met de unit waarvan de prioriteit hoog is (1 tot en met 5 op pagina 33).



Wanneer u op de knop  drukt, heeft dit het tegengestelde effect.

3. Druk op de knop CHECK (Controle) of de knop ALL / GROUP / ONE (Alle/Groep/Een).

Het display  licht op. Op het display wordt de activeringstatus weergegeven van de binneneenheid die op dat moment wordt getoond.

Opmerking

Wanneer zowel het onderhoudsdisplay als het filter-reinigendisplay oplichten, is de displayprioriteit 1 tot en met 5 zie volgende pagina.

1. Wanneer het onderhoudsdisplay  en "BACKUP" oplichten	Hiermee wordt aangegeven dat de buitenunit in noodmodus werkt en inspectie is vereist. Neem contact op met de dealer.
2. Wanneer het onderhoudsdisplay  en "1" oplichten	Hiermee wordt aangegeven dat het al tijd is voor periodiek onderhoud van de buitenunit. Neem contact op met de dealer.
3. Wanneer het onderhoudsdisplay  en "2" oplichten	Hiermee wordt aangegeven dat het tijd is voor periodiek onderhoud van de buitenunit. Neem contact op met de dealer.
4. Wanneer het onderhoudsdisplay  oplicht	Hiermee wordt aangegeven dat het tijd is voor periodiek onderhoud van de binnenunit. Controleer het binnenunitmodel en neem contact op met de dealer.
5. Wanneer het filter-reinigendisplay  oplicht	Hiermee wordt aangegeven dat het luchtfilter moet worden gereinigd. Reinig het luchtfilter.

Opmerking

Totdat de abnormale binnenunit wordt vrijgegeven, wordt het nummer niet weergegeven voor de binnenunit waarvoor het onderhoudsdisplay of filter-reinigendisplay oplicht.

Wanneer filterreiniging is voltooid

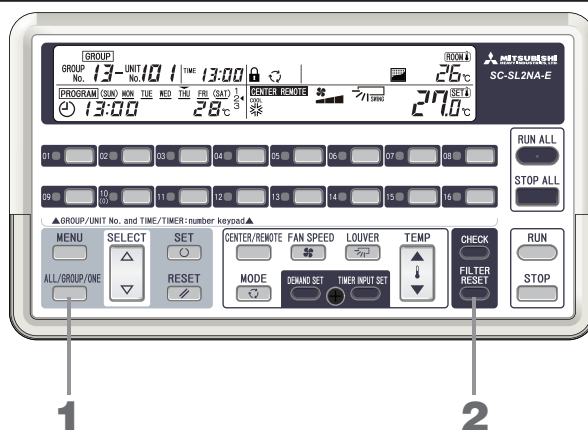

- Druk op de knop ALL / GROUP / ONE (Alle/Groep/Een) en selecteer vervolgens **ALL**, **GROUP** of **ONE**.**
 ALL (Alle) : alle beheerde units worden gereset.
 GROUP (Groep) : alle binnenunits in het geselecteerde groepsnummer worden gereset. Selecteer "88" als u alle groepen wilt selecteren.
 ONE (Een) : alleen de geselecteerde binnenunit wordt gereset.
 Druk op de knop SELECT (Selecteren) (Δ of ∇) om de binnenunit te selecteren.
- Druk op de knop FILTER RESET (Filter resetten).**
 De cumulatieve activeringstijd wordt gereset en het filter-reinigendisplay gaat uit.
 Als u een andere groep of een afzonderlijke binnenunit wilt instellen, herhaalt u stap 1 en 2.

Opmerking

- U kunt op de centrale bediening ook instellen dat het filter-reinigendisplay niet wordt weergegeven. Neem contact op met de dealer.

Wanneer de activeringstatus van alle of sommige beheerde binnenunits niet wordt weergegeven

- Dit kan het gevolg zijn van een storing in de communicatielijnen of de instellingen van deze centrale bediening. Neem contact op met de dealer.

Voordat u het apparaat gaat gebruiken

■ Aanzuigtemperatuurdisplay

Wanneer een binnenunit actief is, wordt de aanzuigtemperatuur voor de weergegeven binnenunit getoond.

Lager dan 0 °C	: --°C
0 tot en met 49 °C	: 0 tot en met 49 °C in intervallen van 1 °C
49°C of hoger	: wordt weergegeven als 49 °C

■ Instelling ALL / GROUP / ONE (Alle/Groep/Een)

- Wanneer ALL (Alle) is ingesteld : de diverse instellingen kunnen worden opgegeven voor alle beheerde units. Op het display wordt de activeringstatus weergegeven van de binnenunit die op dat moment wordt getoond.
- Wanneer GROUP (Groep) is ingesteld : de diverse instellingen kunnen worden opgegeven voor een of meer groepen. Op het display wordt de activeringstatus weergegeven van de binnenunit met het laagste nummer in de groep.
- Wanneer ONE (Een) is ingesteld : de diverse instellingen kunnen worden opgegeven voor afzonderlijke units. Op het display wordt de activeringstatus weergegeven van de binnenunit die op dat moment wordt getoond.

■ Stroomstoringcompensatie

Deze centrale bediening heeft een voorziening voor stroomstoringcompensatie. De fabrieksinstelling is de programma-instelling met prioriteit.

Als u prioriteit wilt geven aan de status voorafgaand aan de stroomstoring of stroomstoringcompensatie wilt uitschakelen, neemt u contact op met de dealer.

■ Wat is stroomstoringcompensatie

Wanneer de stroomtoevoer voor deze centrale bediening weer wordt hersteld na een stroomstoring of nadat de stroom was uitgeschakeld, verzendt het stroomstoringcompensatiecircuit automatisch signalen volgens de programma-instellingen of de instellingsstatus voorafgaand aan de stroomstoring.

De volgende typen compensatie zijn beschikbaar.

1. Prioriteit aan programma-instelling

Voor de activeringstatus/stopstatus en de ingestelde temperatuur worden automatisch signalen verzonden voor het programma dat is ingesteld voor de dag waarop de stroomtoevoer wordt hersteld. Voor andere statussen (modi, enzovoort) geven de signalen prioriteit aan de status voorafgaand aan de stroomstoring. (Zie 2.)

Wanneer voorafgaand aan herstel van de stroomtoevoer geen programma is ingesteld voor de dag waarop de stroomtoevoer wordt hersteld, worden de statussen voorafgaand aan de stroomstoring gebruikt. (Zie 2.)

2. Prioriteit aan status voorafgaand aan stroomstoring

Er worden automatisch signalen verzonden voor de status van elke binnenunit voorafgaand aan de stroomstoring. Binnenunits die op het moment van de stroomstoring actief waren, hervatten hun werking.

3. Doe niets nadat de stroomtoevoer is hersteld

Nadat de stroomtoevoer is hersteld, verzendt deze centrale bediening geen enkel signaal.]

Opmerking

- De groepsinstellingen, instellingen voor afzonderlijke units, programma-instellingen, feestdaginstellingen, externe-timerinstellingen, opdrachtinstellingen, activeringstatus (activeren/stoppen, modus, temperatuur instellen, centraal/afstand, afstandsbediening in-/uitschakelen, ventilatorsnelheid, richting jaloezieën) blijven gehandhaafd, ongeacht de duur van de stroomstoring.
- De huidige tijd en weekdag blijven gehandhaafd bij stroomstoringen van maximaal 48 uur. Wanneer de stroomtoevoer wordt hersteld na een stroomstoring die langer heeft geduurd dan 48 uur, wordt op het display "--:--" weergegeven en moet u de tijd en de datum opnieuw instellen.

■ Noodstop

(De handelingen zijn afhankelijk van de jumperinstelling. Neem contact op met de dealer voor meer informatie over jumperinstellingen.)

Wanneer **ALL** knippert, is er sprake van een noodstopsignaal afkomstig van het externe contact.

Alle units die door deze centrale bediening worden beheerd, worden gestopt en de instelling CENTER / REMOTE (Centrale/Afstand) verandert in **CENTER**. In deze status is het gebruik van afstandsbedieningen niet mogelijk. Tijdens een noodstop zijn de handelingen RUN (Activeren) en CENTER / REMOTE (Centrale/Afstand) niet mogelijk via deze centrale bediening.

Op het moment dat het externe contact wordt geannuleerd, zijn de units gestopt. (**ALL** stopt met knipperen en licht weer op.)

Zelfs wanneer het contact binnen 2 minuten na verzending wordt geannuleerd, blijft het display hetzelfde als bij een noodstop die 2 minuten duurt.

Nadat het contact is geannuleerd, keert de instelling CENTER / REMOTE (Centrale/Afstand) terug naar de oorspronkelijke status, maar de units werken pas weer nadat u een opdracht RUN (Activeren) hebt uitgevoerd.

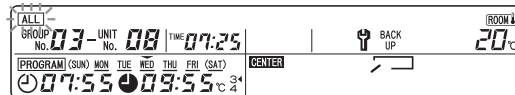

Foutenhistorie

■ Controlemethode foutenhistorie (in volgorde van gebeurtenis)

U kunt de maand, dag en tijd nagaan waarop een fout is opgetreden bij elk binneneenheidnummer, en de bijbehorende foutcode.

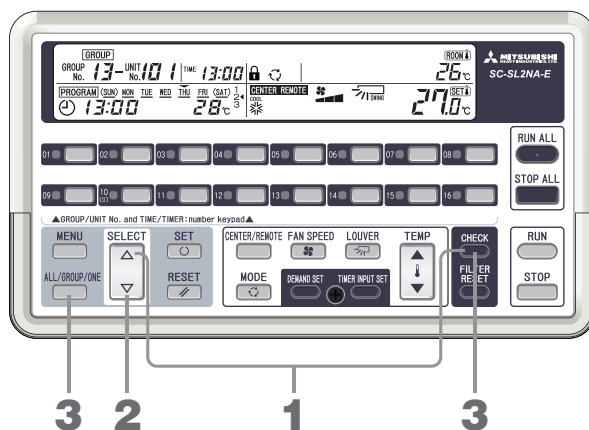

1. Druk tegelijkertijd op de knop CHECK (Controle) en de knop Δ.

ONE knippert en de inhoud van de laatst opgetreden fout wordt weergegeven.

Wanneer er geen foutenhistorie is, wordt **INVALID INPUT** weergegeven.

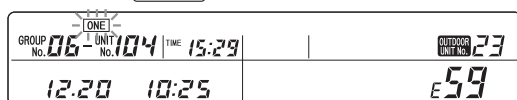

Tijd van gebeurtenis

Maand en dag van gebeurtenis

2. Druk op de knop Δ of ∇ om het binneneenheidnummer te selecteren.

Wanneer u op de knop Δ drukt, wordt op het display de volgende, oudere fout weergegeven. Wanneer u op de knop ∇ drukt, heeft dit het tegengestelde effect.

3. Druk op de knop CHECK (Controle) of de knop ALL / GROUP / ONE (Alle/Groep/Een).

ONE licht op. Het foutendisplay gaat uit en het display keert terug naar de activeringstatus van de binneneenheid die wordt weergegeven.

■ Foutenhistorie wissen

• Foutenhistorie voor de weergegeven binneneenheid wissen

Terwijl de abnormale binneneenheid wordt weergegeven, houdt u de knop CHECK (Controle) en de knop RESET (Resetten) tegelijkertijd ingedrukt (gedurende ten minste 1 seconde)

• Foutenhistorie voor alle beheerde binneneenheden wissen

Terwijl de abnormale binneneenheid wordt weergegeven, houdt u de knop CHECK (Controle), de knop RESET (Resetten) en de knop FILTER RESET (Filter resetten) tegelijkertijd ingedrukt (gedurende ten minste 1 seconde).

■ Foutenhistorie voor weergegeven binnenunitnummer controleren

U kunt de maand, dag en tijd nagaan waarop de meest recente fout is opgetreden bij de binnenunit die wordt weergegeven, en de bijbehorende foutcode.

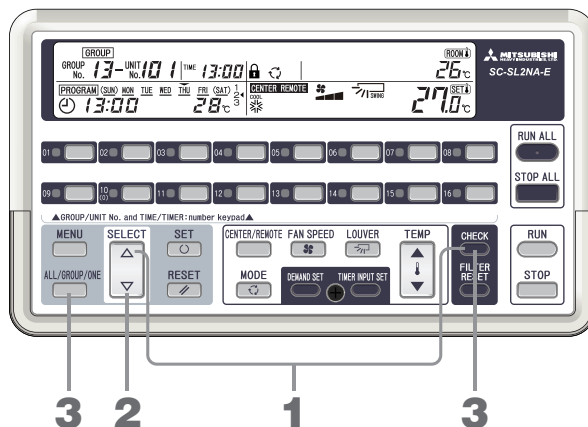

1. Druk tegelijkertijd op de knop **CHECK (Controle)** en de knop **▽**.

ONE knippert en de maand, dag en tijd van de laatste fout bij de binnenunit die wordt weergegeven, wordt getoond.

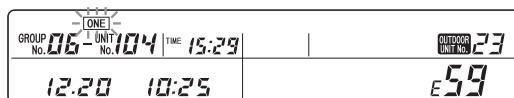

Wanneer er geen foutenhistorie is, wordt E-- weergegeven.

U kunt het nummer controleren van de binnenunit die is aangesloten op het weergegeven unitnummer.

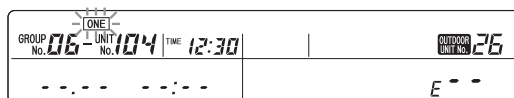

Opmerking

Bij sommige binnenunitmodellen wordt het buitenunitnummer niet weergegeven.

2. Druk op de knop **△** of **▽** om het binnenunitnummer te selecteren.

Wanneer u op de knop **△** drukt, wordt het unitnummer opgehoogd. Wanneer u op de knop **▽** drukt, wordt het unitnummer verlaagd.

De details van de meest recente fout bij elke unit worden weergegeven.

3. Druk op de knop **CHECK (Controle)** of de knop **ALL / GROUP / ONE (Alle/Groep/Een)**.

ONE licht op. Het foutendisplay gaat uit en het display keert terug naar de activeringstatus van de binnenunit die wordt weergegeven.

Opmerking

U kunt de foutenhistorie niet wissen terwijl het hier wordt weergegeven.

Installatie

Installeer de centrale bediening niet op een plaats waar storing kan worden gegenereerd.

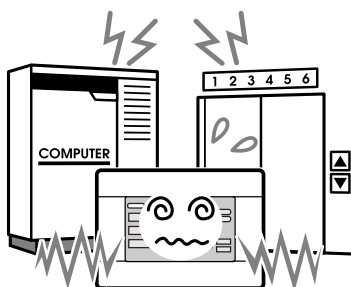

Wanneer u de centrale bediening installeert in de buurt van een computer, een automatische deur, een lift of andere apparatuur die storing kunnen genereren, kan dit een goede werking in de weg staan.

Installeer de centrale bediening niet in een zeer vochtige omgeving of op een plaats waar deze blootstaat aan trillingen.

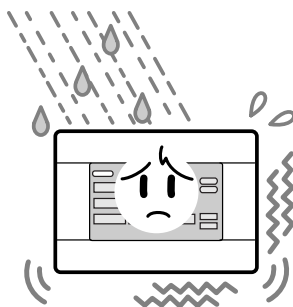

Wanneer u de centrale bediening installeert op een vochtige plaats of op een plaats waar water kan opspatten of waar trillingen voorkomen, kan dit een goede werking in de weg staan.

Installeer de centrale bediening niet op een plaats waar deze blootstaat aan direct zonlicht of in de buurt van een warmtebron staat.

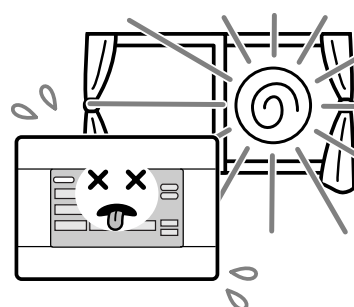

Wanneer u de centrale bediening installeert op een plaats waar deze blootstaat aan direct zonlicht of in de buurt van een warmtebron staat, kan dit een goede werking in de weg staan.

After Sales

- **Zorg dat u de volgende informatie bij de hand hebt wanneer u een reparatie aanvraagt.**

- Modelnaam
- Installatiedatum
- Probleemstatus (zo gedetailleerd mogelijk)
- Adres, naam, telefoonnummer

- **Verplaatsen**

De installatie mag alleen worden verplaatst door een vakman. Neem hiervoor contact op met de dealer.

Houd er wel rekening mee dat aan het verplaatsen van de installatie kosten zijn verbonden.

- **Reparaties na de gratis garantieperiode.**

Neem contact op met de dealer. De garantieperiode bedraagt één jaar na installatie. Er zijn kosten verbonden aan reparatie na deze garantieperiode. Neem contact op met de dealer.

- **Vragen**

Neem voor after sales contact op met de dealer.



AIR-CONDITIONING & REFRIGERATION SYSTEMS HEADQUARTERS

3-1, Asahi, Nishibiwajima-cho, Kiyosu, Aichi, 452-8561, Japan
<http://www.mhi.co.jp>

**MITSUBISHI HEAVY INDUSTRIES EUROPE, LTD.
AIR-CONDITIONER DIVISION**

3rd Floor Thavies Inn House 3-4 Holborn Circus London EC1N 2HA, ENGLAND
Tel : +44-20-7842-8171
Fax : +44-20-7842-8104
<http://www.mhie.com>

三菱重工业（上海）有限公司

中国上海市延安西路2299号 上海世贸商城2903-2906室 邮编:200336
Tel : +86-21-5876-3030
Fax : +86-21-5877-7330
<http://www.mhi-ac.com>

MITSUBISHI HEAVY INDUSTRIES AIR-CONDITIONERS AUSTRALIA, PTY. LTD.

9C Commercial Road Kingsgrove NSW 2208 PO BOX 318 Kingsgrove NSW 1480
Tel : +61-2-8571-7977
Fax : +61-2-8571-7992
<http://www.mhial.com.au>







MITSUBISHI HEAVY INDUSTRIES - MAHAJAK AIR CONDITIONERS CO., LTD.

200 Moo 4, Lat Krabang Industrial Estate Phase 3, Chalongkrung Road, Lamplatiw,
Lat Krabang, Bangkok 10520, Thailand
Tel : +66-2-326-0401
Fax : +66-2-326-0419
<http://www.maco.co.th/>

Agradecemos o facto de utilizar o Controlo central da Mitsubishi Heavy Industries, Ltd.

Antes de utilizar, leia este manual de instruções na íntegra para assegurar um correcto funcionamento. Depois de ler todo o manual, guarde-o cuidadosamente para consulta posterior. Se acontecer qualquer problema durante a utilização, o manual poderá ser útil. Leia também o manual de instruções fornecido com o aparelho de ar condicionado.

Índice

■ Precauções de segurança	2
■ Nomes e funções das peças	3
■ Definir a hora e a data	6
■ Efectuar definições de grupo	7
■ Efectuar definições para uma unidade	9
■ Definir as unidades a não controlar	10
■ Definições consecutivas	11
■ Definição CENTER/REMOTE (Central/Remoto)	13
■ Activar/desactivar operações para cada função do controlo remoto	14
■ Pôr em funcionamento/parar todas	15
■ Pôr em funcionamento/parar um grupo	16
■ Pôr em funcionamento/parar uma unidade	17
■ Definir os detalhes de funcionamento	18
■ Definir programas	19
1. Definir "RUN (Funcionar) na hora de activação, STOP (Parar) na hora de desactivação" ...	19
2. Definir "RUN (Funcionar) e TEMP (definição de temperatura) na hora de activação" ...	21
3. Definir "RUN (Funcionar) apenas na hora de activação"	21
4. Definir "STOP (Parar) apenas na hora de desactivação"	22
■ Efectuar definições de feriado	24
■ Confirmar definições de programa	26
■ Definir um temporizador externo	28
■ Definir unidades de pedido	29
■ Quando  se acende	30
■ Quando o indicador luminoso RUN/ERROR (Funcionar/Erro) se acende a vermelho ou a indicação de verificação  se acende ou fica intermitente	30
Método para verificar o número da unidade interior cuja indicação CHECK (Verificar)  está acesa	30
■ Quando a indicação de manutenção  se acende ou fica intermitente	31
Método para verificar o número da unidade interior cuja indicação de manutenção  está acesa	31
■ Quando a indicação de limpeza do filtro  se acende/fica intermitente	32
Método para verificar o número da unidade interior cuja indicação de limpeza do filtro  está acesa	32
Quando a limpeza do filtro está concluída	33
■ Quando não é apresentado o estado de funcionamento de todas ou de algumas das unidades interiores definidas para controlar	34
■ O que deve saber antes da utilização	34
■ Histórico de erros	36
■ Instalação	38
■ Serviço pós-venda	38

PORTUGUÊS

■ PRECAUÇÕES NA ELIMINAÇÃO DE RESÍDUOS



O controlo central pode ter este símbolo. Significa que os resíduos de equipamentos eléctricos e electrónicos (REEE de acordo com a directiva 2002/96/CE) não devem ser misturados com resíduos domésticos. O controlo central deve ser tratado em instalações de tratamento autorizadas para reutilização, reciclagem e recuperação, não devendo seguir o fluxo de resíduos urbanos. Para obter mais informações, contacte o instalador ou as autoridades locais.





Este símbolo impresso nas baterias acopladas no seu produto de Controlo central trata-se de informação para os utilizadores finais, de acordo com a directiva EU 2006/66/CE artigo 20, anexo II.

As baterias no fim das suas vidas úteis, devem ser descartadas separadamente dos resíduos domésticos gerais. Se um símbolo químico estiver impresso sob o símbolo mostrado acima, o mesmo significa que as baterias contêm metais pesados a uma certa concentração, e é indicado como segue: Hg:mercúrio(0,0005%) , Cd:cádmio(0,002%) , Pb: chumbo(0,004%)

Favor desfazer-se das baterias de forma correcta no ponto de coleta de resíduos da sua comunidade, ou num ponto de reciclagem.

Precauções de segurança

- Antes de começar a utilizar o controlo central, leia atentamente estas “Precauções de segurança” para garantir o seu correcto funcionamento.
- As precauções de segurança estão classificadas como “**⚠ PERIGO**” e “**⚠ CUIDADO**”. As precauções mostradas na coluna “**⚠ PERIGO**” indicam que um manuseamento incorrecto pode ter consequências graves como a morte, ferimentos graves, etc. “**⚠ CUIDADO**” pode representar um problema grave, conforme as circunstâncias. Respeite minuciosamente estas precauções, pois são essenciais para a sua segurança.
- Os símbolos que aparecem com frequência no texto têm o seguinte significado:

	Estritamente proibido.		Seguir minuciosamente as instruções.		Garantir ligação à terra.
---	------------------------	---	--------------------------------------	---	---------------------------

- Depois de ler o manual de instruções, guarde-o num local próximo para futura consulta. Se outra pessoa assumir o serviço de operador, certifique-se de que o manual é também entregue ao novo operador.

PRECAUÇÕES DE INSTALAÇÃO

⚠ PERIGO

O controlo central deve ser instalado pelo revendedor ou por um técnico qualificado.



Não é aconselhável ser a própria pessoa a instalar o controlo central, pois um manuseamento incorrecto pode provocar um choque eléctrico ou incêndio.

⚠ CUIDADO

Certifique-se de que realiza a ligação à terra.



Não ligue o fio de terra a tubos de gás ou de água, a um pára-raios ou a um fio de terra ligado a telefones. Uma ligação incorrecta à terra pode provocar um choque eléctrico.



Consoante o local de instalação, poderá ser necessário um disjuntor diferencial.

Se não for instalado o disjuntor diferencial, pode ocorrer um choque eléctrico. Contacte o seu revendedor.

PRECAUÇÕES DE UTILIZAÇÃO

⚠ PERIGO

Se o controlo central ficar submerso em água devido a uma catástrofe natural, como uma cheia ou um tufão, contacte o seu revendedor.



Utilizar o controlo central nestas condições pode originar uma avaria, choque eléctrico e/ou incêndio.



Se o controlo central for sujeito a condições anormais, interrompa a utilização, desligue o interruptor de alimentação e contacte o seu revendedor.

Continuar a utilizar o controlo central em condições anormais pode originar uma avaria, choque eléctrico e/ou incêndio.

⚠ CUIDADO

Não manuseie com as mãos molhadas.



Isto pode provocar um choque eléctrico ou avaria.



Não puxe pelo cabo.

Se o cabo principal se soltar, pode provocar um curto circuito.



Não lave o controlo central com água.

Pode provocar um choque eléctrico ou avaria.

PRECAUÇÕES NA MUDANÇA DE LOCAL OU REPARAÇÃO

⚠ PERIGO

Nunca modifique nem desmonte o controlo central. Se necessitar de assistência, contacte o seu revendedor.



Se a assistência for mal efectuada, pode provocar um choque eléctrico e/ou incêndio.



Se for necessário mudar o controlo central de local, contacte um revendedor ou técnico especializado.

Uma instalação incorrecta do controlo central pode provocar um choque eléctrico e/ou incêndio.

Nomes e funções das peças

O diagrama que se segue mostra o controlo central com a tampa fechada.

Pode abrir a tampa para baixo colocando uma mão nas secções com entalhes existentes nos lados esquerdo e direito e puxando na sua direcção.

Indicadores luminosos RUN/ERROR/PERIODIC CHECK (Funcionar/Erro/Verificação Periódica)

Indicam o estado de funcionamento de cada grupo.

RUN (Funcionar): Aceso a verde. Há pelo menos uma unidade interior a funcionar no grupo.

STOP (Parar): Apagado. Todas as unidades interiores do grupo estão paradas ou não estão registadas (não estão ligadas).

ERROR (Erro): Aceso a vermelho. Há pelo menos uma unidade interior com funcionamento anormal no grupo.

Botões GROUP RUN/STOP (Funcionar/Parar Grupo)

Estes botões fazem funcionar/parar o grupo especificado.

Botões GROUP No. (N.º do Grupo)

São utilizados como botões de selecção do grupo durante a definição das unidades a controlar. Ao definir a data e hora, são utilizados como teclas numéricas.

(Nessa situação, os botões 11 a 16 não são utilizados.)

Exemplo: para introduzir "09", prima o botão 10 (0) e depois o botão 09. Para introduzir "12", prima o botão 01 e depois o botão 02. Depois de premir os botões (01) e (02), se premir (03) aparece "23".

Visor LCD

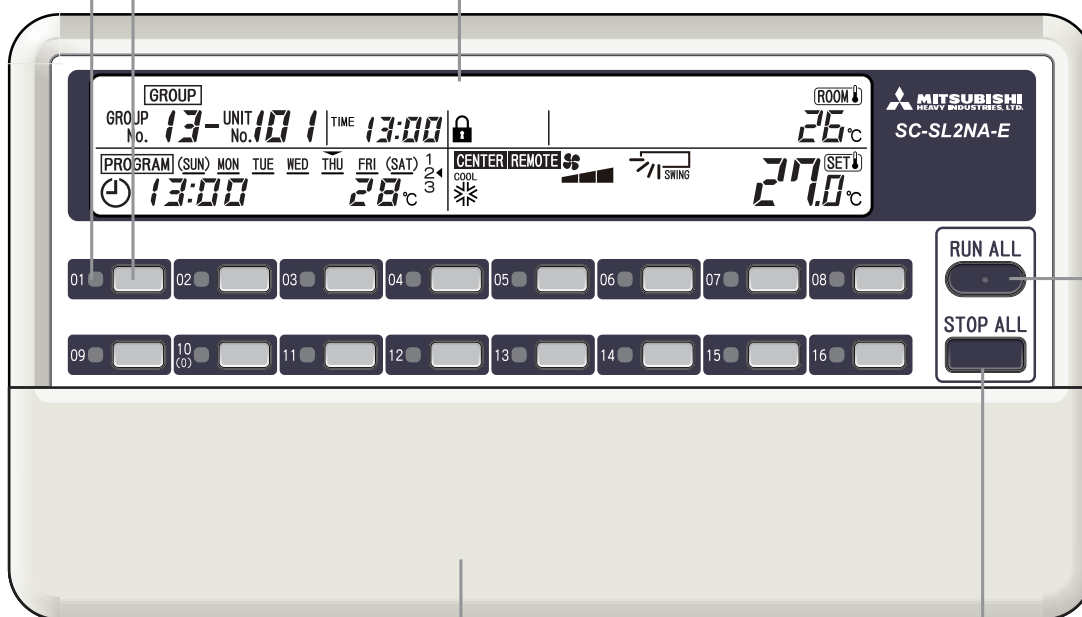

Tampa

Botão STOP ALL (Parar Tudo)

Pára todas as unidades interiores que estão a ser controladas.

Botão RUN ALL (Todos a Funcionar)

Põe em funcionamento todas as unidades interiores que estão a ser controladas.

Nota

As etiquetas para os botões são fornecidas com o controlo central, pelo que deve escrever o grupo ligado em cada etiqueta e colá-la no espaço acima do respectivo botão.

O diagrama que se segue mostra o controlo central com a tampa aberta.

Além disso, são apresentados todos os conteúdos do visor LCD para explicação dos mesmos.

Indicação CENTER/REMOTE (Central/Remoto)

Mostra se está activo o controlo central ou os controlos remotos locais.

Indicação PROGRAM SET (Definir Programa)

Apresentada quando está a ser definido um programa.

Indicação TIME SET (Definir Hora)

Apresentada quando estão a ser definidas a data e hora actuais.

Indicação TIME (Hora)

Mostra as horas.

Indicação GROUP SET (Definir Grupo)

Apresentada quando estão a ser definidas as unidades a controlar.

Indicação de programação dos dias da semana

► é apresentada acima do dia actual da semana e ◻ é apresentado por baixo de cada dia da semana para qual o programa já foi definido.

Indicação ALL/GROUP/ONE (Todas/Grupo/Uma)

Mostra se as operações do controlo central se aplicam a todas as unidades, a um grupo de unidades ou a uma unidade.

Indicação GROUP No./UNIT No. (N.º do Grupo/N.º da Unidade)

Mostra o número do grupo e o número da unidade interior que estão a ser definidos ou controlados.

Indicação PROGRAM (Programa)

Mostra o conteúdo do programa definido.

Indicação PROGRAM No. (N.º do Programa)

Mostra os números dos programas que foram definidos.

Indicação MODE (Modo)

Mostra o modo de funcionamento.

Indicação DEMAND (Pedido)

Apresentado durante a entrada de um pedido.

Botão MENU

Permite seleccionar o modo de definição.

Botão ALL/GROUP/ONE (Todas/Grupo/Uma)

Permite pôr em funcionamento todas as unidades, um grupo ou uma unidade.

Botão SELECT (Seleccionar) (▲ ou ▼)

Serve essencialmente para seleccionar o número do grupo ou o número da unidade.

Botão SET (Definir)

Permite confirmar as definições.

Botão RESET (Restaurar)

Se premir este botão durante uma operação de definição, cancela o último passo.

Botão CENTER/REMOTE (Central/Remoto)

Permite seleccionar o controlo centralizado ou o controlo remoto local.

Botão MODE (Modo)

Permite seleccionar o modo de funcionamento.

Botão FAN SPEED (Velocidade da Ventoinha)

Permite ajustar a velocidade da ventoinha.

Botão DEMAND SET (Definir Pedido)

Permite definir a unidade interior para pedido.

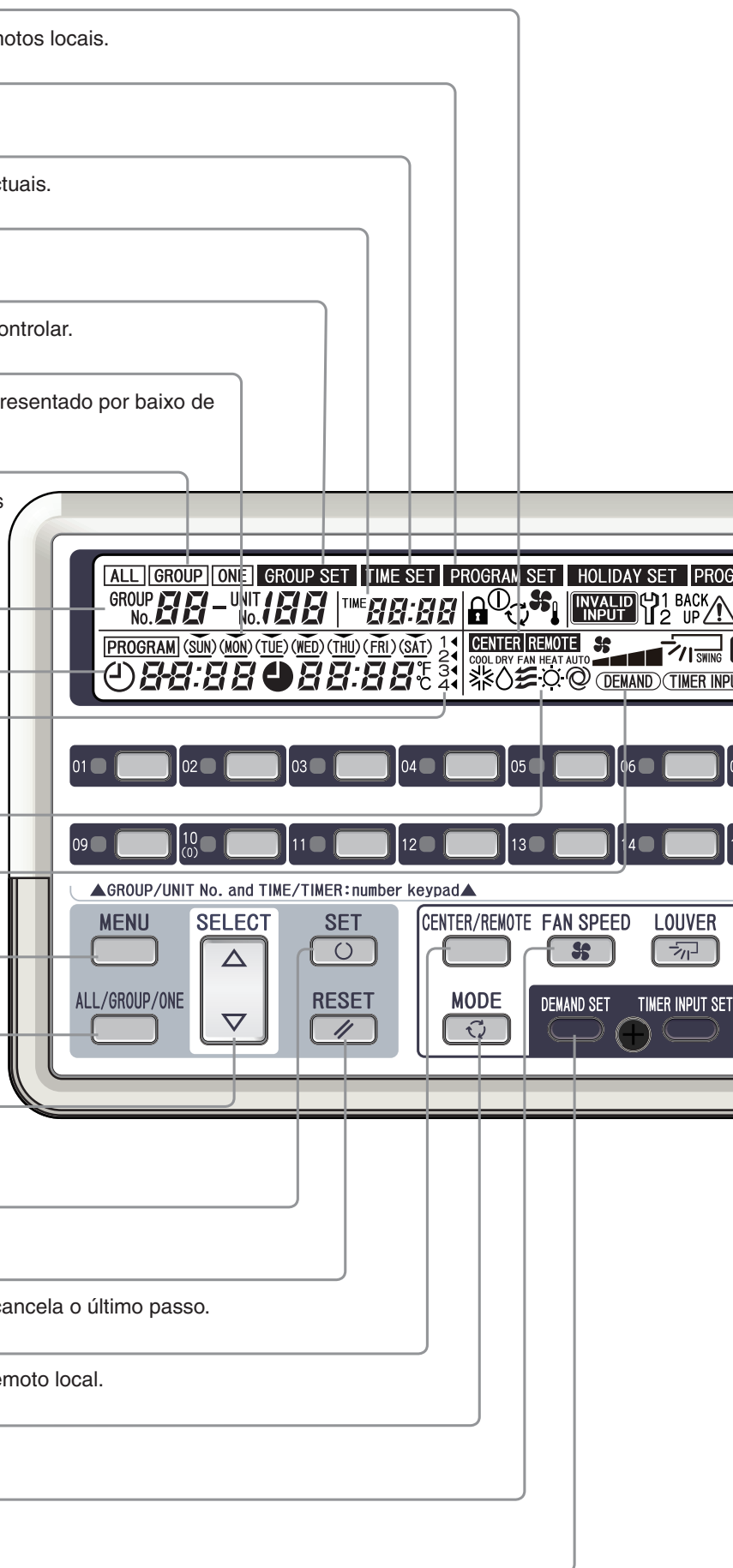

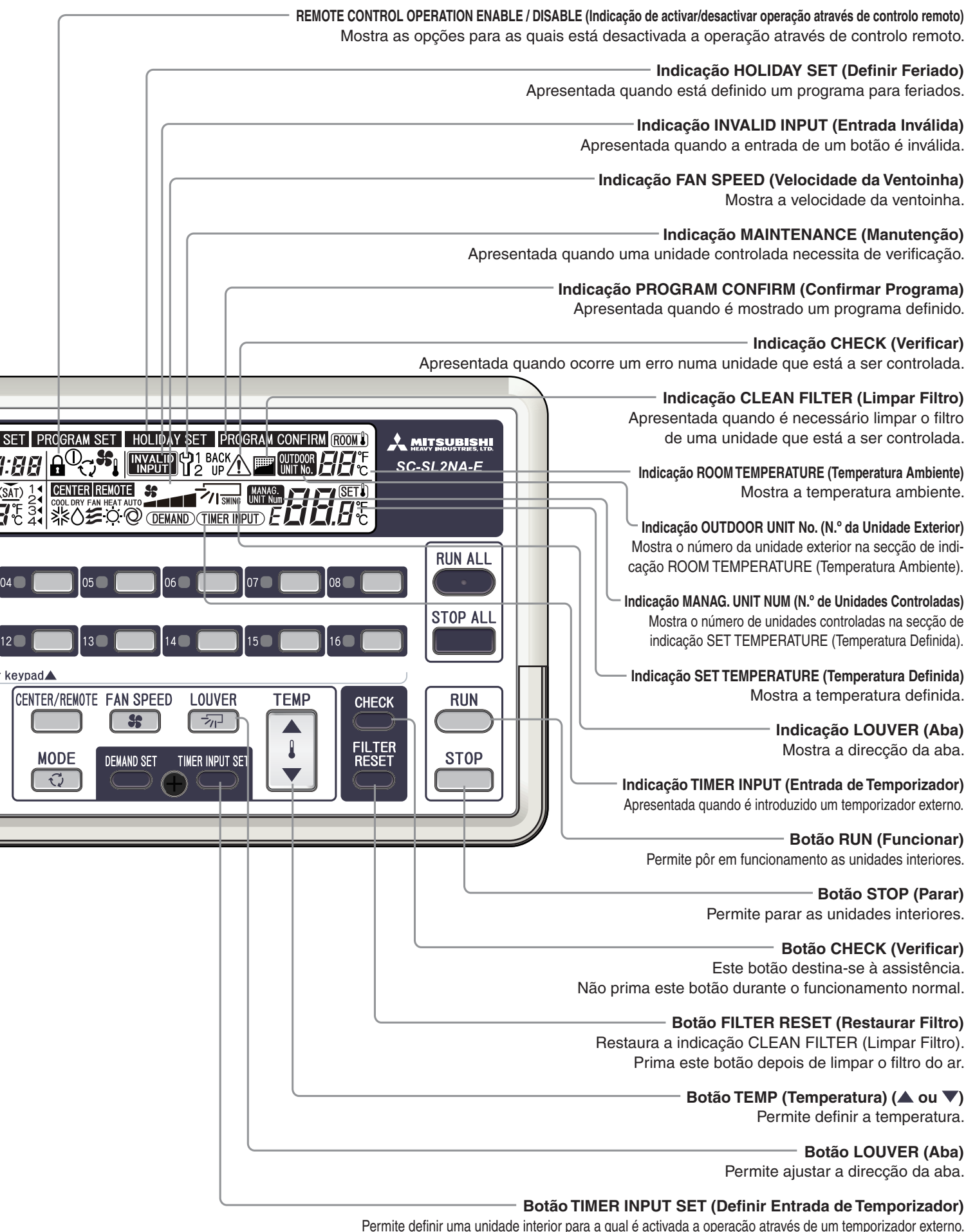

REMOTE CONTROL OPERATION ENABLE / DISABLE (Indicação de activar/desactivar operação através de controlo remoto)
Mostra as opções para as quais está desactivada a operação através de controlo remoto.

Indicação HOLIDAY SET (Definir Feriado)
Apresentada quando está definido um programa para feriados.

Indicação INVALID INPUT (Entrada Inválida)
Apresentada quando a entrada de um botão é inválida.

Indicação FAN SPEED (Velocidade da Ventoinha)
Mostra a velocidade da ventoinha.

Indicação MAINTENANCE (Manutenção)
Apresentada quando uma unidade controlada necessita de verificação.

Indicação PROGRAM CONFIRM (Confirmar Programa)
Apresentada quando é mostrado um programa definido.

Indicação CHECK (Verificar)
Apresentada quando ocorre um erro numa unidade que está a ser controlada.

Indicação CLEAN FILTER (Limpar Filtro)
Apresentada quando é necessário limpar o filtro de uma unidade que está a ser controlada.

Indicação ROOM TEMPERATURE (Temperatura Ambiente)
Mostra a temperatura ambiente.

Indicação OUTDOOR UNIT No. (N.º da Unidade Exterior)
Mostra o número da unidade exterior na secção de indicação ROOM TEMPERATURE (Temperatura Ambiente).

Indicação MANAG. UNIT NUM (N.º de Unidades Controladas)
Mostra o número de unidades controladas na secção de indicação SET TEMPERATURE (Temperatura Definida).

Indicação SET TEMPERATURE (Temperatura Definida)
Mostra a temperatura definida.

Indicação LOUVER (Aba)
Mostra a direcção da aba.

Indicação TIMER INPUT (Entrada de Temporizador)
Apresentada quando é introduzido um temporizador externo.

Botão RUN (Funcionar)
Permite pôr em funcionamento as unidades interiores.

Botão STOP (Parar)
Permite parar as unidades interiores.

Botão CHECK (Verificar)
Este botão destina-se à assistência. Não prima este botão durante o funcionamento normal.

Botão FILTER RESET (Restaurar Filtro)
Restaura a indicação CLEAN FILTER (Limpar Filtro). Prima este botão depois de limpar o filtro do ar.

Botão TEMP (Temperatura) (▲ ou ▼)
Permite definir a temperatura.

Botão LOUVER (Aba)
Permite ajustar a direcção da aba.

Botão TIMER INPUT SET (Definir Entrada de Temporizador)
Permite definir uma unidade interior para a qual é activada a operação através de um temporizador externo.

Definir a hora e a data

O programa que está a funcionar utiliza a data e a hora aqui definidas como padrão. Defina correctamente a data e a hora actuais.

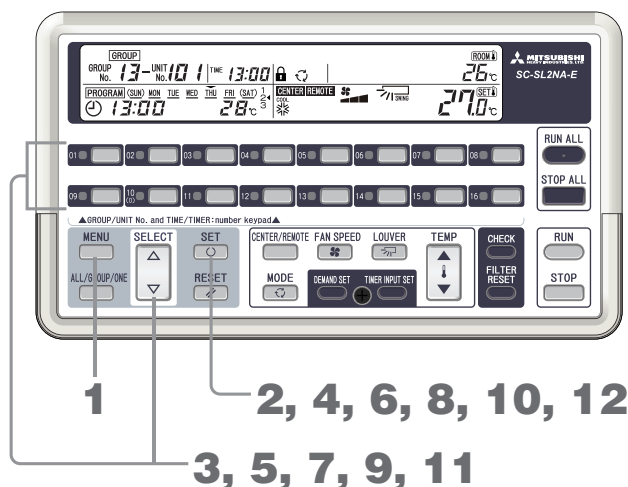

1. Prima o botão MENU e seleccione **TIME SET**.

Sempre que prime este botão, aparece a opção seguinte da sequência mostrada no diagrama abaixo.



A indicação **TIME SET** fica intermitente.

2. Prima o botão SET (Definir).

A indicação **TIME SET** acende-se e a secção de indicação do ano fica intermitente.

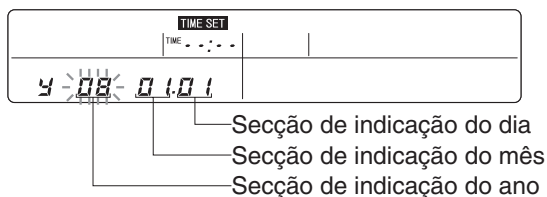

3. Prima o botão SELECT (Seleccionar) (Δ ou ∇) ou um botão GROUP No. (Nº do Grupo) para definir o ano.

Exemplo: para introduzir "09" com os botões GROUP No. (N.º do Grupo) e definir o ano 2009, prima o botão 10 (0) e depois o botão 09.

4. Prima o botão SET (Definir).

A secção de indicação do mês fica intermitente.

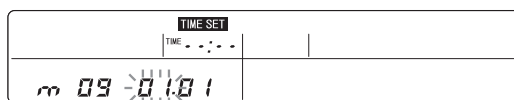

5. Prima o botão SELECT (Seleccionar) (Δ ou ∇) ou um botão GROUP No. (Nº do Grupo) para definir o mês.

Exemplo: para introduzir "07" com os botões GROUP No. (N.º do Grupo) e definir o mês de Julho, prima o botão 10 (0) e depois o botão 07.

6. Prima o botão SET (Definir).

A secção de indicação do dia fica intermitente.

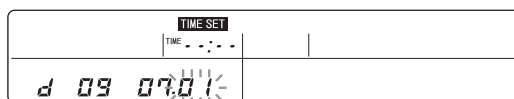

7. Prima o botão SELECT (Seleccionar) (Δ ou ∇) ou um botão GROUP No. (Nº do Grupo) para definir o dia.

Exemplo: para introduzir "20" com os botões GROUP No. (N.º do Grupo) e definir o dia 20, prima o botão 02 e depois o botão 10 (0).

8. Prima o botão SET (Definir).

A secção de indicação da hora fica intermitente.

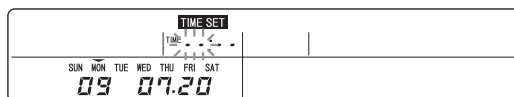

9. Prima o botão SELECT (Seleccionar) (Δ ou ∇) ou um botão GROUP No. (Nº do Grupo) para definir a hora.

Quando prime Δ ou ∇, inicialmente aparece 09:00. Pode utilizar os botões GROUP No. (N.º do Grupo) como teclas numéricas.

Exemplo 1: "--:--" ⇒ Prime o botão 10 (0). ⇒ "00:--" ⇒ Prime o botão 08. ⇒ "08:--"

Exemplo 2: "--:--" ⇒ Prime o botão 01. ⇒ "01:--" ⇒ Prime o botão 03. ⇒ "13:--"

10. Prima o botão SET (Definir).

A secção de indicação dos minutos fica intermitente.

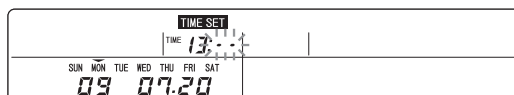

11. Prima o botão SELECT (Seleccionar) (Δ ou ∇) ou um botão GROUP No. (Nº do Grupo) para definir os minutos.

Pode utilizar os botões GROUP No. (N.º do Grupo) como teclas numéricas.

Exemplo: "13:00" ⇒ Prime o botão 02. ⇒ "13:02" ⇒ Prime o botão 06. ⇒ "13:26"

12. Prima o botão SET (Definir).

A data e hora actuais são confirmadas.

São apresentadas durante 2 segundos e depois o visor volta ao normal.



Nota

- Para cancelar uma definição que esteja a efectuar, prima o botão MENU.
- Se premir o botão RESET (Restaurar), cancela o último passo.
- Se a definição de hora estiver incorrecta, defina a hora correcta.
- A hora tem uma margem de precisão de cerca de 10 minutos por ano.

Efectuar definições de grupo

Defina as unidades interiores que pretende controlar como grupos para este controlo central.

Importante

- Visto que o controlo central é fornecido com todas as unidades interiores definidas como não controladas, deve sempre definir as unidades interiores que pretende controlar com este controlo central como unidades a controlar.

Atenção

- Não é possível controlar as unidades interiores a partir deste controlo central até serem efectuadas as definições de grupo.
- Não efectue quaisquer definições de grupo durante dois minutos após iniciar ou parar uma unidade.

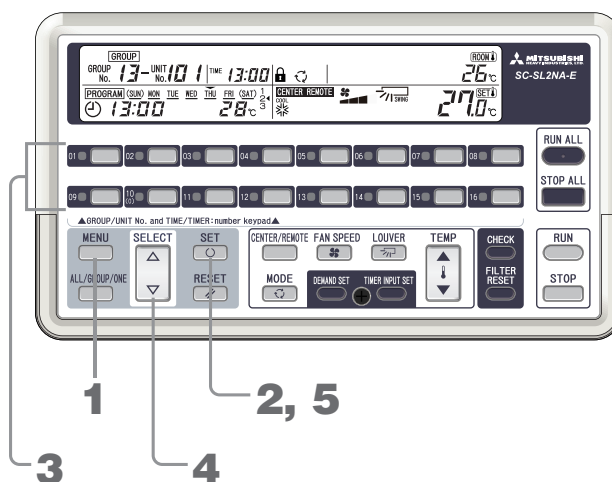

1. Prima o botão MENU e seleccione **GROUP SET.**

Sempre que prime este botão, aparece a opção seguinte da sequência mostrada no diagrama abaixo.



A indicação **GROUP SET** fica intermitente.

2. Prima o botão SET (Definir).

A indicação **GROUP SET** acende-se e "01-00" fica intermitente.

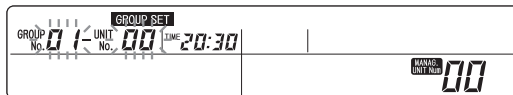

3. Prima o botão GROUP No. (N.º do Grupo) do grupo que pretende definir.

O número do grupo seleccionado fica intermitente.

Exemplo: 02-00

4. Prima o botão SELECT (Seleccionar) (Δ ou ∇) para definir o número da unidade interior.

O número da unidade seleccionada fica intermitente.

Exemplo: 02-05

A ordem dos passos 3 e 4 é indiferente.

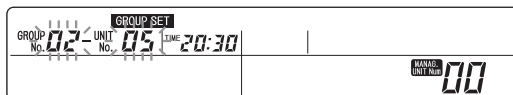

5. Prima o botão SET (Definir).

O número do grupo e o número da unidade acendem-se e, após 2 segundos, ficam intermitentes.

Com isto, o número da unidade indicado é registado como pertencendo ao número do grupo indicado.

Se registar o número de uma unidade que não tenha sido anteriormente registada, o número de unidades controladas aumenta.

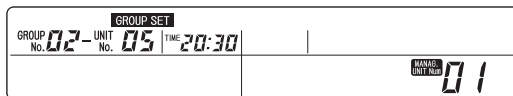

<Alterar o número de uma unidade interior>

Para alterar o número de uma unidade interior dentro do mesmo grupo, repita os passos 4 e 5.

<Alterar o número do grupo>

Para alterar o número do grupo e efectuar definições de grupo, repita os passos 3 a 5.

Nota

- Para terminar a definição ou cancelar as definições que está a efectuar, prima o botão MENU.
- É possível definir unidades com endereços consecutivos de uma só vez. ➡ Página 11

Efectuar definições para uma unidade

Para controlar uma unidade interior com este controlo central sem registar qualquer grupo, efectue as operações indicadas em seguida.

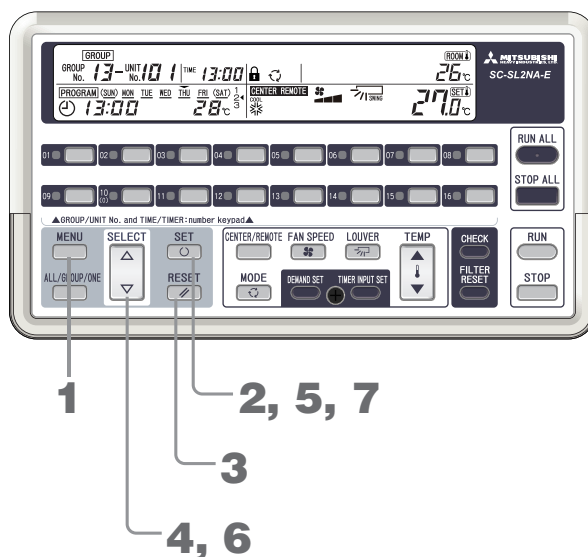

1. Prima o botão MENU e selecciona **GROUP SET.**

Sempre que prime este botão, aparece a opção seguinte da sequência mostrada no diagrama abaixo.



A indicação **GROUP SET** fica intermitente.

2. Prima o botão SET (Definir).

A indicação **GROUP SET** acende-se e "01-00" fica intermitente.

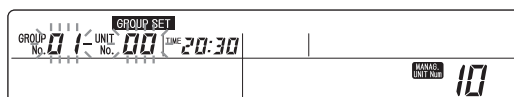

3. Prima o botão RESET (Restaurar).

Aparece "--" intermitente na secção de indicação GROUP No. (N.º do Grupo).
Exemplo: "-- - 00"

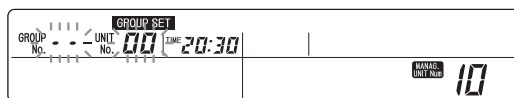

4. Prima o botão SELECT (Seleccionar) (Δ ou ∇) para definir o número da unidade interior.

O número da unidade seleccionada fica intermitente.
Exemplo: "-- - 05"

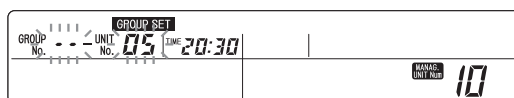

5. Prima o botão SET (Definir).

"- -" e o número da unidade interior acendem-se e, após 2 segundos, ficam intermitentes.
O número da unidade apresentado está agora registado para controlo individual. Se registar o número de uma unidade que não tenha sido anteriormente registada, o número de unidades controladas aumenta.

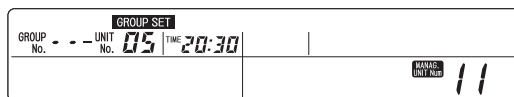

<Alterar o número de uma unidade interior>

Para alterar o número da unidade interior e prosseguir com as definições individuais, após o passo 5, repita os passos 6 e 7.

6. Prima o botão **SELECT (Seleccionar)** (Δ ou ∇) para definir o número da unidade interior.

7. Prima o botão **SET (Definir)**.

Nota

- Para terminar a definição ou cancelar as definições que está a efectuar, prima o botão MENU.
- Uma unidade interior definida individualmente não pode ser definida para funcionamento de programa ou para quaisquer outras definições de grupo a partir deste controlo central. Responde à introdução de "RUN ALL" (Todos a Funcionar), "STOP ALL" (Parar Tudo) e paragem de emergência.
- Se premir um botão GROUP No. (N.º do Grupo) nos passos 3 a 7, pode efectuar uma definição de grupo. Página 8, passo 3
- Também pode efectuar estas definições parcialmente através de definições de grupo (Página 7).
- É possível definir unidades com endereços consecutivos de uma só vez. Página 11

Definir as unidades a não controlar

Para definir uma unidade interior definida para controlo de grupo ou individual de modo a não ser controlada, realize as seguintes operações.

Uma unidade definida para não ser controlada não responde sequer à introdução de "RUN ALL" (Todos a Funcionar), "STOP ALL" (Parar Tudo) e paragem de emergência.

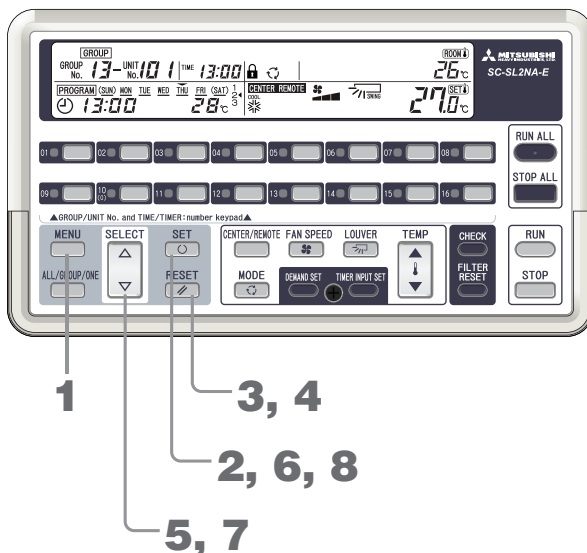

1. Prima o botão **MENU** e seleccione **GROUP SET**.

Sempre que prime este botão, aparece a opção seguinte da sequência mostrada no diagrama abaixo. Quando selecciona **GROUP SET**, a indicação **GROUP SET** fica intermitente.



A indicação **GROUP SET** fica intermitente.

2. Prima o botão **SET (Definir)**.

A indicação **GROUP SET** acende-se e "01-00" fica intermitente.

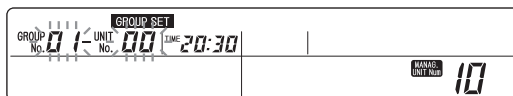

3. Prima o botão **RESET (Restaurar)**.

Aparece "--" intermitente na secção de indicação GROUP No. (N.º do Grupo). Exemplo: "-- - 00"

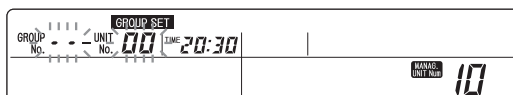

4. Prima o botão RESET (Restaurar).

A secção de indicação GROUP No. (N.º do Grupo) fica vazia.

Exemplo: “ 00”

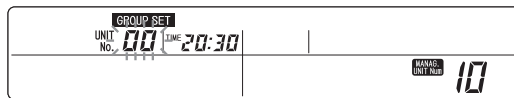

5. Prima o botão SELECT (Seleccionar) (Δ ou ∇) para definir o número da unidade interior.

O número da unidade seleccionada fica intermitente.

Exemplo: “ 05”

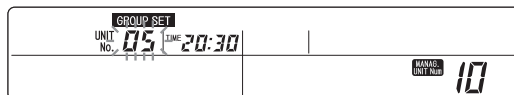

6. Prima o botão SET (Definir).

A indicação UNIT No. (N.º da Unidade) acende-se e, após 2 segundos, fica intermitente.

Com isto, o número da unidade indicado é registado como não controlado.

Quando define um número de unidade registado como não controlado, o número de unidades controladas diminui.

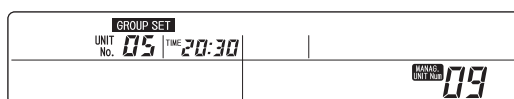

[Alterar o número de uma unidade interior]

Para alterar o número da unidade interior e prosseguir com a definição de outra unidade que não pretende controlar, após o passo 6, repita os passos 7 e 8.

7. Prima o botão SELECT (Seleccionar) (Δ ou ∇) para definir o número da unidade interior.

8. Prima o botão SET (Definir).

Nota

- Para terminar a definição ou cancelar as definições que está a efectuar, prima o botão MENU.
- Se premir um botão GROUP No. (N.º do Grupo) nos passos 3 a 8, pode efectuar uma definição de grupo. Página 8, passo 3
- Também pode efectuar estas definições parcialmente através de definições de grupo (Página 7).
- É possível definir unidades com endereços consecutivos de uma só vez. Página 11

Definições consecutivas

Para definir várias unidades interiores com endereços consecutivos de uma só vez, execute o passo 5 de “Definições de grupo” ou o passo 5 de “Definição de uma unidade” ou o passo 6 de “Unidades a não controlar” e depois efectue as seguintes definições.

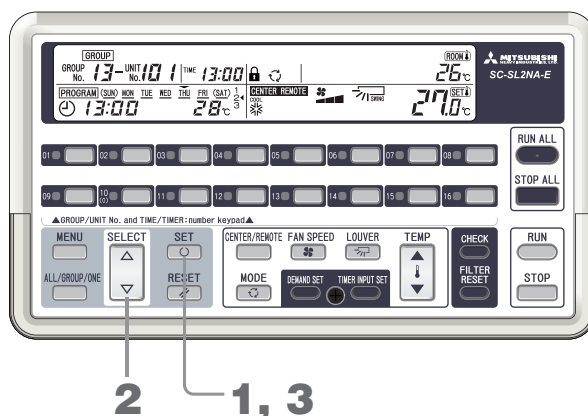

1. Mantenha premido o botão SET (Definir) (pelo menos um segundo).

As definições consecutivas começam a partir do número da unidade interior que foi definido. Aparece "--" intermitente na secção de indicação UNIT No. (N.º da Unidade).

O número da unidade inicial da definição consecutiva é apresentado e a unidade final é apresentada de forma intermitente na parte inferior da coluna.

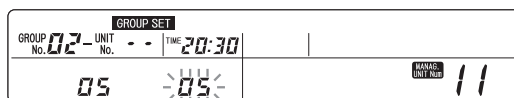

2. Prima o botão SELECT (Seleccionar) (Δ ou ∇) para seleccionar o número da unidade final da definição consecutiva.

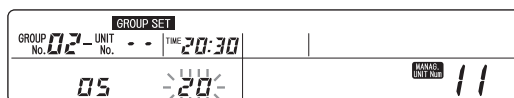

3. Prima o botão SET (Definir).

O número da unidade final da definição consecutiva acende-se e, após 2 segundos, fica intermitente. Se premir o botão SELECT (Seleccionar) (Δ ou ∇), repõe a indicação em 2.

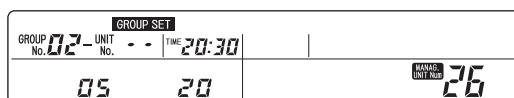

Nota

- Para terminar a definição ou cancelar as definições que está a efectuar, prima o botão MENU.
- Se premir o botão RESET (Restaurar) ou um botão GROUP No. (N.º do Grupo), termina a definição consecutiva.

Funções práticas

O número de unidades actualmente controladas é indicado em .



- Para registar outra unidade no mesmo grupo → Prima o botão Δ ou ∇. → 02-06 → Prima o botão SET (Definir).
- Para registar a unidade apresentada num grupo diferente → Prima o botão GROUP No. (N.º do Grupo) pretendido. → 04-05 → Prima o botão SET (Definir).
- 02-05 → Para registar a unidade apresentada como unidade individual ONE (Uma) → Prima o botão RESET (Restaurar). → --05 → Prima o botão SET (Definir).
- Para definir a unidade apresentada como não controlada → Prima o botão RESET (Restaurar). → Prima o botão RESET (Restaurar). → 05 → Prima o botão SET (Definir).
- Para terminar o registo de grupo → Prima o botão MENU. → A indicação volta ao estado normal.

O número máximo de unidades que podem ser controladas é 48 ou 64, dependendo do modelo de unidade interior ligado. Para controlar um número superior de unidades, é necessário utilizar mais do que um controlo central. Contacte o seu revendedor.

Definição CENTER/REMOTE (Central/Remoto)

Defina se pretende controlar as unidades interiores centralmente, utilizando o controlo central, ou localmente, utilizando o controlo remoto fornecido com cada unidade interior.

■ Conteúdo da definição e operações do botão activadas/desactivadas

Conteúdo da definição	Operações do botão activadas/desactivadas
CENTER (Central)	A operação só é possível a partir do controlo central. Não é possível a operação com o controlo remoto de uma unidade interior.
CENTER and REMOTE (Central e Remoto)	A operação é possível a partir do controlo central e dos controlos remotos das unidades interiores. Vigora o último a ser premido.
REMOTE (Remoto)	Não é possível a operação a partir do controlo central. Utilize o controlo remoto de uma unidade para operar.

• Definição

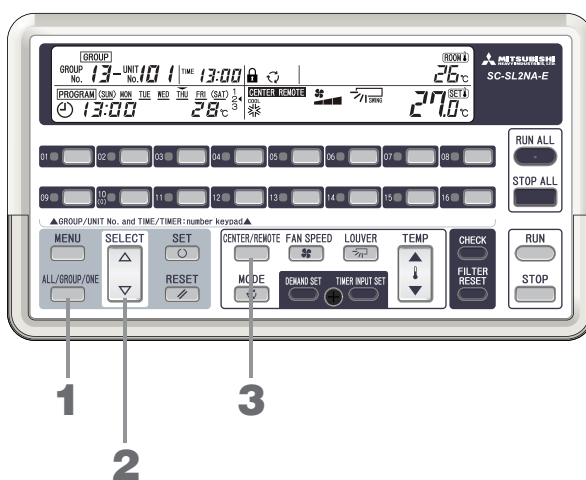

1. Prima o botão **ALL/GROUP/ONE** (Todas/Grupo/Uma) e seleccione **ALL**, **GROUP** ou **ONE**.



As opções são apresentadas por ordem.

Selecione todas as unidades interiores, um grupo de unidades interiores ou uma unidade interior para pôr em funcionamento ou parar.

2. Prima o botão **SELECT** (Seleccionar) (Δ ou ∇) para definir o número do grupo ou o número da unidade.

Se seleccionar ALL (Todas) no passo 1, ignore o passo 2.

Para seleccionar todos os grupos, seleccione "88".

3. Prima o botão **CENTER/REMOTE** (Central/Remoto) e seleccione **CENTER**, **REMOTE** ou **CENTER REMOTE**.



As opções são apresentadas por ordem.

Está definido o objecto de aplicação das operações apresentadas.

Nota

- Se estiverem vários controlos centrais ligados dentro da mesma unidade interior, defina a mesma opção de CENTER/REMOTE (Central/Remoto) para todos.
- Se a comutação directa J1 for cortada, o botão CENTER/REMOTE (Central/Remoto) é desactivado. Para obter mais informações sobre as definições de ligação directa, contacte o seu revendedor.
- Esta definição não pode ser efectuada durante a introdução de DEMAND (Pedido) ou de paragem de emergência.

Activar/desactivar operações para cada função do controlo remoto

É possível desactivar algumas funções de funcionamento (“temperatura”, “modo de funcionamento”, “velocidade da ventoinha”, “funcionar/parar”) dos controlos remotos das unidades interiores.

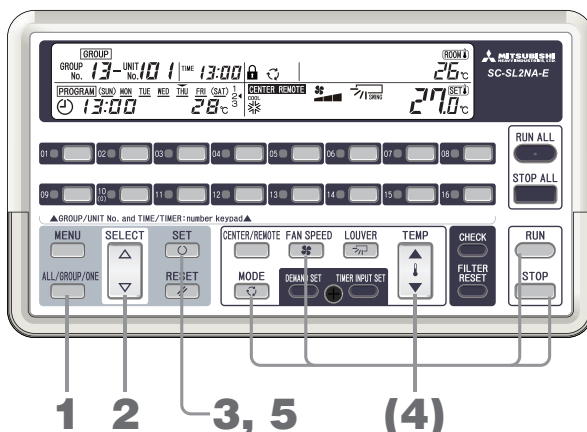

1. Com o funcionamento normal ou com a indicação de paragem (não pode estar em nenhum modo de definição*), prima o botão **ALL/GROUP/ONE** (Todas/Grupo/Uma) para seleccionar **ALL**, **GROUP** ou **ONE**.

As opções são apresentadas por ordem.



* As indicações **GROUP SET**, **TIME SET**, **PROGRAM SET**, **HOLIDAY SET** e **PROGRAM CONFIRM** estão todas desactivadas e não está a ser verificada qualquer unidade (Páginas 29, 31, 35).

2. Prima o botão **SELECT** (Seleccionar) (Δ ou ∇) para definir o número do grupo ou o número da unidade. Se seleccionar ALL (Todas) no passo 1, ignore o passo 2. Para seleccionar todos os grupos, seleccione “88”.
3. Prima o botão **SET** (Definir). O símbolo de cadeado fica intermitente.

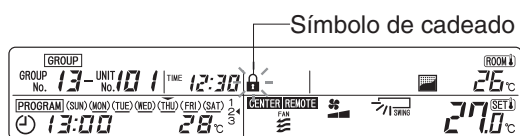

4. Prima o botão da função para a qual pretende desactivar a operação através de controlo remoto (**TEMP** (Temperatura) (Δ ou ∇), **MODE** (Modo), **FAN SPEED** (Velocidade da Ventoinha) ou **RUN/STOP** (Funcionar/Parar)).

Se premir um botão, a indicação dessa função acende-se.

Se premir esse botão novamente, a respectiva indicação apaga-se.

As funções indicadas são desactivadas para os controlos remotos

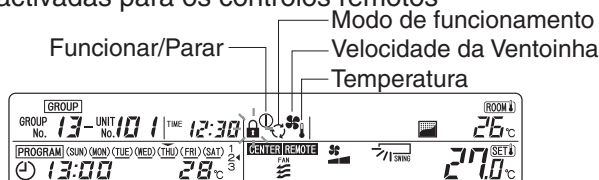

5. Prima o botão **SET** (Definir).

Se tiver desactivado pelo menos uma operação através de controlo remoto, o símbolo de cadeado acende-se.

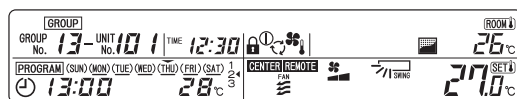

Nota

- Para cancelar as definições que está a efectuar, prima o botão **RESET** (Restaurar).
- Se a comutação directa J1 for cortada, esta operação é desactivada. Para obter mais informações sobre as definições de ligação directa, contacte o seu revendedor.
- Quando estão várias unidades interiores ligadas a um controlo remoto, se efectuar esta definição para qualquer uma das unidades interiores, ela reflecte-se no controlo remoto dessa unidade interior.

Pôr em funcionamento/parar todas

É possível pôr em funcionamento ou parar todas as unidades interiores que estão a ser controladas.

■ Método A

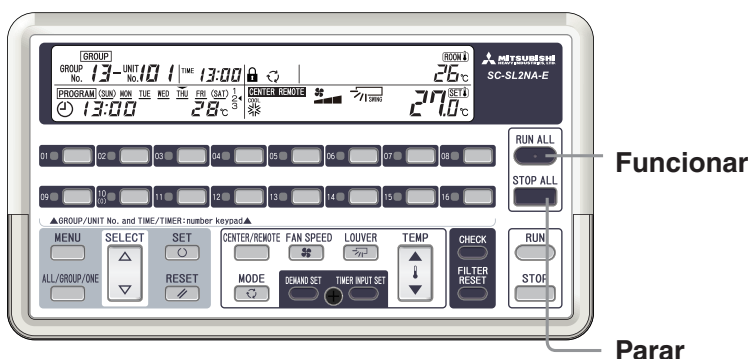

< Funcionar > Prima o botão RUN ALL (Todos a Funcionar).

Todas as unidades interiores que estão a ser controladas são postas em funcionamento e o indicador luminoso RUN/ERROR (Funcionar/Erro) acende-se a verde.

< Parar > Prima o botão STOP ALL (Parar Tudo).

Todas as unidades interiores que estão a ser controladas param e o indicador luminoso RUN/ERROR (Funcionar/Erro) apaga-se.

■ Método B

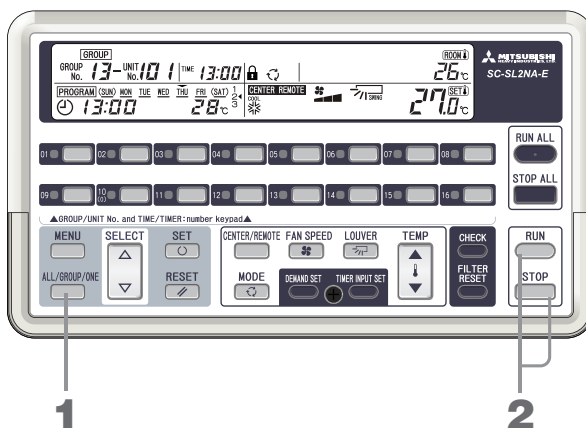

< Funcionar >

1. Prima o botão ALL/GROUP/ONE (Todas/Grupo/Uma) e seleccione ALL (Todas).



As opções são apresentadas por ordem.

2. Prima o botão RUN (Funcionar).

< Parar >

1. Prima o botão ALL/GROUP/ONE (Todas/Grupo/Uma) e seleccione ALL (Todas).



As opções são apresentadas por ordem.

2. Prima o botão STOP (Parar).

Nota

- A definição CENTER/REMOTE (Central/Remoto) só pode ser efectuada para unidades interiores definidas para CENTER (Central) ou CENTER and REMOTE (Central e Remoto). Esta operação está desactivada em unidades interiores definidas para REMOTE (Remoto).

Pôr em funcionamento/parar um grupo

É possível pôr em funcionamento ou parar um grupo.

■ Método A

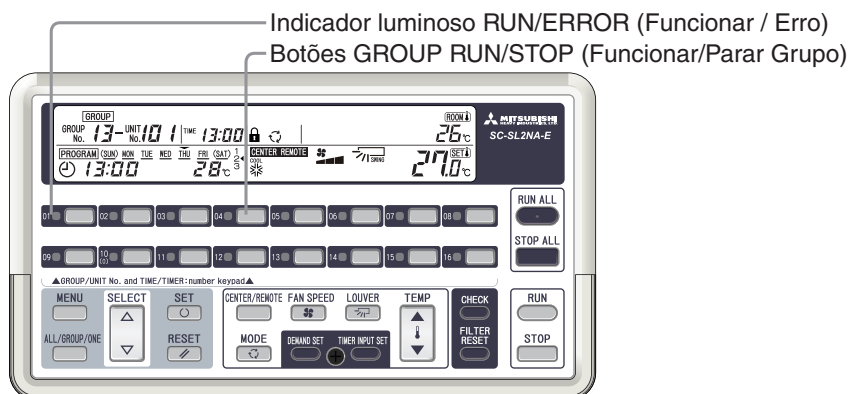

< Funcionar > Com os aparelhos de ar condicionado parados (indicação RUN/ERROR (Funcionar/Erro) apagada), prima um botão GROUP RUN/STOP (Funcionar/Parar Grupo).

Todas as unidades interiores do grupo são postas em funcionamento e o indicador luminoso RUN/ERROR (Funcionar/Erro) acende-se a verde.

< Parar > Com os aparelhos de ar condicionado a funcionar (indicador luminoso RUN/ERROR (Funcionar/Erro) aceso a verde), prima um botão GROUP RUN/STOP (Funcionar/Parar Grupo).

Todas as unidades interiores do grupo param e o indicador luminoso RUN/ERROR (Funcionar/Erro) apaga-se.

■ Método B

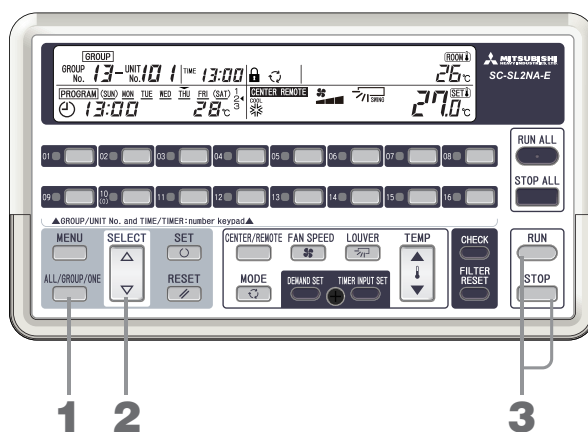

1. Prima o botão ALL/GROUP/ONE (Todas/Grupo/Uma) e selecciona GROUP (Grupo).



As opções são apresentadas por ordem.

2. Prima o botão SELECT (Seleccionar) (Δ ou ∇) para definir o número do grupo que pretende pôr em funcionamento ou parar.

Se seleccionar o grupo 88, todos os grupos registados são postos em funcionamento ou param.

3. Prima o botão RUN (Funcionar) ou STOP (Parar).

Nota

- A definição CENTER/REMOTE (Central/Remoto) só pode ser efectuada para unidades interiores definidas para "CENTER" (Central) ou "CENTER and REMOTE" (Central e Remoto). Esta operação está desactivada em unidades interiores definidas para "REMOTE" (Remoto).

Pôr em funcionamento/parar uma unidade

É possível pôr em funcionamento as unidades interiores seleccionadas.

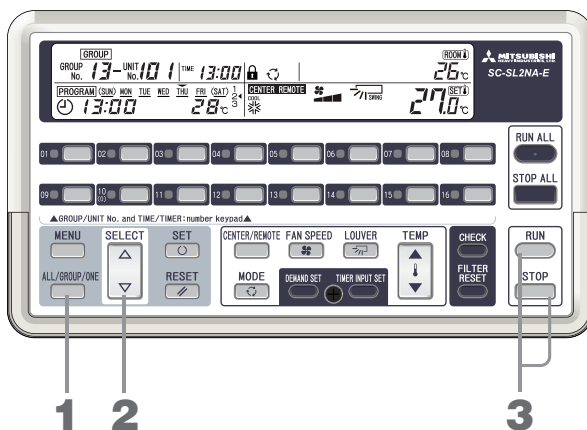

1. Prima o botão ALL/GROUP/ONE (Todas/Grupo/Uma) e selecciona **ONE**.



As opções são apresentadas por ordem.

2. Prima o botão SELECT (Seleccionar) (△ ou ▽) para definir o número da unidade interior que pretende pôr em funcionamento ou parar.
3. Prima o botão RUN (Funcionar) ou STOP (Parar).

Nota

- Esta operação só é possível para unidades interiores cuja definição CENTER/REMOTE (Central/Remoto) seja "CENTER" (Central) ou "CENTER and REMOTE" (Central e Remoto). Esta operação está desactivada em unidades interiores definidas para "REMOTE" (Remoto).

<Exemplo de indicação Funcionar>

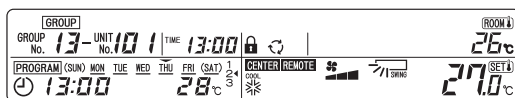

<Exemplo de indicação Parar>

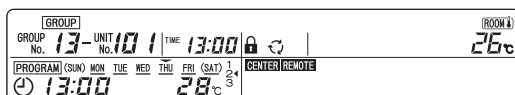

Definir os detalhes de funcionamento

É possível definir o modo de funcionamento, a temperatura, a velocidade da ventoinha e a direcção da aba.

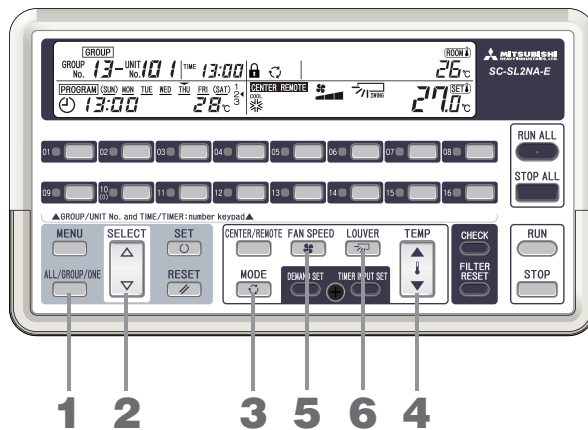

1. Prima o botão **ALL/GROUP/ONE** (Todas/Grupo/Uma) e seleccione **ALL**, **GROUP** ou **ONE**.



As opções são apresentadas por ordem.

2. Prima o botão **SELECT** (Seleccionar) (Δ ou ∇) para definir o número do grupo ou o número da unidade. Se seleccionar ALL (Todas) no passo 1, ignore o passo 2. Para seleccionar todos os grupos, seleccione "88".
3. Prima o botão **MODE** (Modo) e seleccione o modo de funcionamento.



As opções são apresentadas por ordem.

Em alguns modelos de unidades interiores, é possível definir um botão de selecção de controlo para indicar "AUTO" (Automático). Para obter mais informações sobre o botão de selecção de controlo, contacte o seu revendedor.

4. Prima o botão **TEMP** (Temperatura) (\blacktriangle ou \blacktriangledown) para definir a temperatura. Defina um valor entre 18,0 °C e 30,0 °C.

Nota

Medida de definição de temperatura

Cool (Arrefecimento).....26 a 28 °C

Dry (Desumidificação).....21 a 24 °C

Heat (Aquecimento)22 a 24 °C

Fan (Ventilação)Não é necessária definição de temperatura.

5. Prima o botão **FAN SPEED** (Velocidade da Ventoinha) e defina a velocidade da ventoinha.

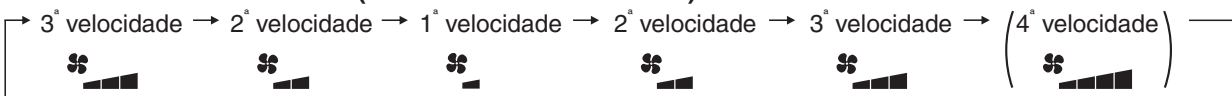

As opções são apresentadas por ordem.

 4ª velocidade
A unidade opera com a velocidade da ventoinha no máximo.

Em alguns modelos de unidades interiores é possível definir um botão de selecção de controlo para mostrar "4ª velocidade".

Consulte o seu distribuidor para obter mais informações sobre o botão de selecção de controlo.

6. Prima o botão **LOUVER** (Aba) e defina a direcção da aba.

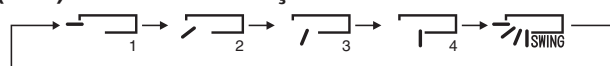

As opções são apresentadas por ordem.

7. Defina **ENABLE/DISABLE** (Activar/Desactivar) operações para cada função do controlo remoto.  Página 14

Nota

- Esta operação só é possível para unidades interiores cuja definição CENTER/REMOTE (Central/Remoto) seja "CENTER" (Central) ou "CENTER and REMOTE" (Central e Remoto). Esta operação está desactivada em unidades interiores definidas para REMOTE (Remoto).
- Depois da operação no controlo central, poderá demorar alguns minutos até que as definições da unidade interior mudem.
- Na operação automática, as unidades interiores alternam automaticamente entre "Cool" (Arrefecimento) ↔ "Heat" (Aquecimento) de acordo com a diferença entre a temperatura definida e a temperatura ambiente para que esta última se mantenha constante. (Isto aplica-se apenas a sistemas de recuperação de calor.)
- Quando prime o botão TEMP (Temperatura) e aumenta ou diminui a temperatura definida, as unidades podem parar. Isto deve-se ao facto de o interruptor de regulação da temperatura ter sido accionado e não por que haja algum problema.
- Na operação de desumidificação, a velocidade da ventoinha muda automaticamente entre Fraca e Parar, consoante a temperatura ambiente.
- Nas unidades interiores com diferentes modos de funcionamento, com unidades exteriores sem capacidade de funcionamento misto de arrefecimento e aquecimento, a indicação "MODE" (Modo) fica intermitente.
- Não é possível definir certas operações em alguns modelos de unidades interiores. Consulte o manual de utilização da unidade interior.

Definir programas

Estas definições são efectuadas grupo a grupo.

Para cada dia da semana, é possível definir até quatro horas de activação/desactivação, funcionar/parar e temperatura definida.

É possível definir para um programa os quatro tipos de padrões apresentados em seguida.

1. RUN (Funcionar) na hora de activação, STOP (Parar) na hora de desactivação
2. RUN (Funcionar) e TEMP (definição de Temperatura) na hora de activação
3. RUN (Funcionar) apenas na hora de activação
4. STOP (Parar) apenas na hora de desactivação

1. Definir "RUN (Funcionar) na hora de activação, STOP (Parar) na hora de desactivação"

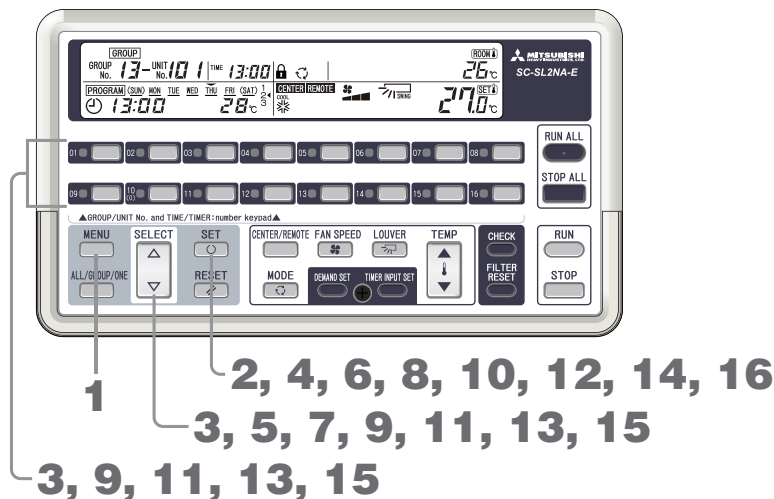

1. Prima o botão MENU e seleccione **PROGRAM SET**.

Sempre que prime este botão, aparece a opção seguinte da sequência mostrada no diagrama abaixo.



A indicação **PROGRAM SET** fica intermitente.

2. Prima o botão SET (Definir).



3. **Prima o botão SELECT (Seleccionar) (Δ ou ∇) ou um botão GROUP No. (Nº do Grupo) que pretenda definir.**
Para definir o mesmo programa para todos os grupos, seleccione "88".
4. **Prima o botão SET (Definir).**
Fica decidido o grupo para o qual o programa será definido.
5. **Prima o botão SELECT (Seleccionar) (Δ ou ∇) para definir o dia da semana.**
Alinhe o símbolo ◀ existente na parte superior dos dias da semana com o dia da semana que pretende programar. Se premir Δ, o símbolo ◀ move-se para a direita enquanto está intermitente. Se premir ∇, o símbolo ◀ move-se para a esquerda.
Se premir Δ, o símbolo ◀ existente por cima de "Mon to Fri" (Seg. a Sex.), "Mon to Sat" (Seg. a Sáb.) ou "Sun to Sat" (Dom. a Sáb.) (todos os dias) pisca uma vez, pelo que, se quiser efectuar a mesma definição para todos estes dias, seleccione "Mon to Fri" (Seg. a Sex.), "Mon to Sat" (Seg. a Sáb.) ou "Sun to Sat" (Dom. a Sáb.) (todos os dias).

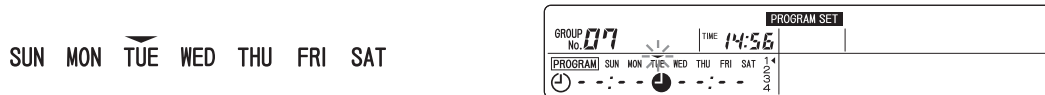

6. **Prima o botão SET (Definir).**
Fica definido o dia da semana que pretende programar.
7. **Prima o botão SELECT (Seleccionar) (Δ ou ∇) para seleccionar o número do programa.**
Se premir ∇, o símbolo ◀ que se encontra junto ao número move-se para baixo enquanto está intermitente. Se premir Δ, o símbolo ◀ move-se para cima.



8. **Prima o botão SET (Definir).**
Fica definido o número do programa.



9. **Prima o botão SELECT (Seleccionar) (Δ ou ∇) ou um botão GROUP No. (Nº do Grupo) para definir a hora de activação.**
10. **Prima o botão SET (Definir).**
A hora de activação acende-se e fica definida a hora de activação.



11. **Prima o botão SELECT (Seleccionar) (Δ ou ∇) ou um botão GROUP No. (Nº do Grupo) para definir os minutos da hora de activação.**
12. **Prima o botão SET (Definir).**
Os minutos da hora de activação acendem-se e ficam definidos os minutos da hora de activação.



13. **Prima o botão SELECT (Seleccionar) (Δ ou ∇) ou um botão GROUP No. (Nº do Grupo) para definir a hora de desactivação.**
14. **Prima o botão SET (Definir).**
A hora de desactivação acende-se e fica definida a hora de desactivação.



15. **Prima o botão SELECT (Seleccionar) (Δ ou ∇) ou um botão GROUP No. (Nº do Grupo) para definir os minutos da hora de desactivação.**
16. **Prima o botão SET (Definir).**
Ficam definidos os minutos da hora de desactivação e está concluída a definição. Acende-se "_" por baixo do dia da semana definido (TUE→TUE) e o visor fica como na imagem.
("_" indica que foi definido um programa para o dia da semana apresentado.)
Selecione o número do programa seguinte.



2. Definir “RUN (Funcionar) e TEMP (definição de temperatura) na hora de activação”

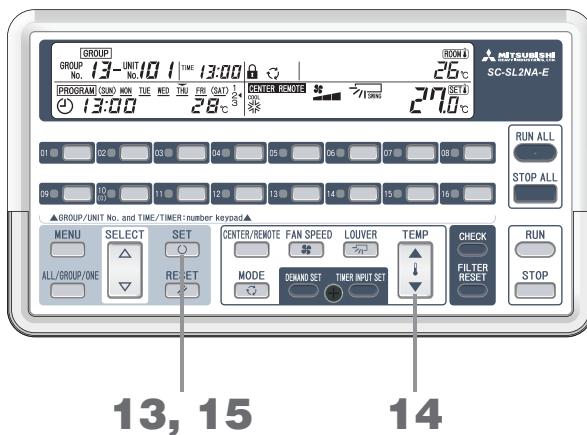

1 a 12. Introduza a hora de activação.

Execute os passos 1 a 12 das páginas 19 e 20.

13. Com "--" na secção da hora de desactivação, prima o botão SET (Definir).

Se premir o botão RESET (Restaurar) com a hora de desactivação definida, a secção de indicação da hora de desactivação fica "--".



14. Prima o botão TEMP (Temperatura) (▲ ou ▼) para definir a temperatura.

15. Prima o botão SET (Definir).

Fica definida a temperatura e está concluída a definição. Acende-se “_” por baixo do dia da semana definido (TUE→TUE) e o visor fica como na imagem.

Seleccione o número do programa seguinte.



3. Definir “RUN (Funcionar) apenas na hora de activação”

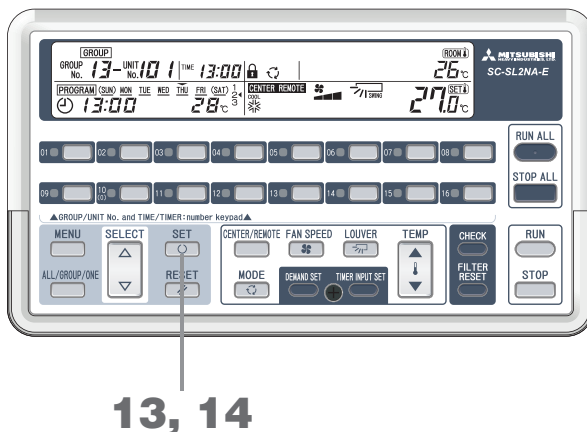

1 a 12. Introduza a hora de activação.

Execute os passos 1 a 12 das páginas 19 e 20.

13. Com "--" na secção da hora de desactivação, prima o botão SET (Definir).

Se premir o botão RESET (Restaurar) com a hora de desactivação definida, a secção de indicação da hora de desactivação fica "--".



14. Com "--" °C no visor, prima o botão SET (Definir).

Se premir o botão RESET (Restaurar) com a indicação da temperatura intermitente, a secção de indicação da temperatura definida fica "--" °C.



Fica concluída a definição. Acende-se “_” por baixo do dia da semana definido (TUE→TUE) e o visor fica como na imagem. Seleccione o número do programa seguinte.

4. Definir "STOP (Parar) apenas na hora de desactivação"

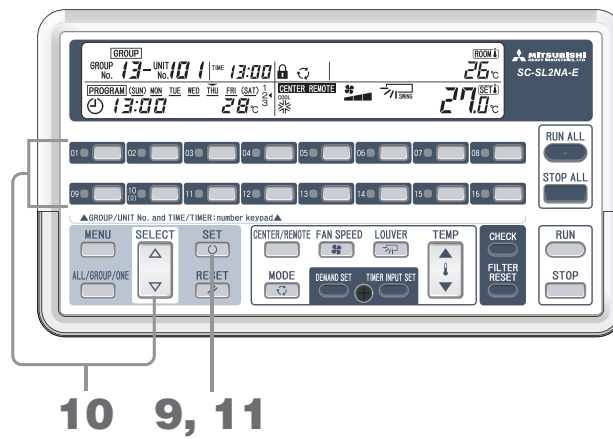

1 a 8. Defina o número do programa.

Execute os passos 1 a 8 das páginas 19 e 20.

9. Com "--" na secção da hora de activação, prima o botão SET (Definir).

Se premir o botão RESET (Restaurar) com a hora de activação introduzida, a secção de indicação da hora de activação fica "--".



10. Prima o botão SELECT (Seleccionar) (Δ ou ∇) ou um botão GROUP No. (Nº do Grupo) para definir a hora de desactivação.

11. Prima o botão SET (Definir).

A hora de desactivação acende-se e fica definida a hora de desactivação.



12. Prima o botão SELECT (Seleccionar) (Δ ou ∇) ou um botão GROUP No. (Nº do Grupo) para definir os minutos da hora de desactivação.

13. Prima o botão SET (Definir).

Ficam definidos os minutos da hora de desactivação e está concluída a definição. Acende-se "_" por baixo do dia da semana definido (TUE→TUE) e o visor fica como na imagem. Selecciona o número do programa seguinte.

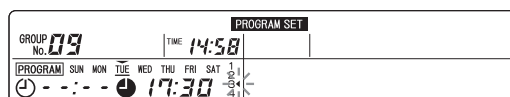

Resumo dos procedimentos de definição

(1) Selecciona a indicação **PROGRAM SET**.

(2) Selecciona o número do grupo a definir.

(3) Selecciona o dia da semana a definir.

(4) Selecciona o número do programa.

(5) Defina o conteúdo do programa.

1. Hora de activação/ desactivação

2. Hora de activação eTEMP (definição de temperatura)

3. RUN (Funcionar) apenas na hora de activação

4. STOP (Parar) apenas na hora de desactivação

(5-1) Defina a hora de activação.

Defina a hora de activação.

Defina a hora de activação.

Defina a hora de activação para "--:--".

(5-2) Defina a hora de desactivação.

Defina a hora de desactivação para "--:--".

Defina a hora de desactivação para "--:--".

Defina a hora de desactivação para "--:--".

(5-3) Defina a temperatura.

Defina a temperatura.

Defina a temperatura para "--" °C.

■ Definir o dia seguinte da semana

1. No passo 7 ou posteriores, prima o botão RESET (Restaurar) para regressar ao passo 5 (com a selecção do dia da semana \blacktriangleleft intermitente). \leftarrow Páginas 19 e 20
2. Execute o passo 5 para seleccionar o dia da semana que pretende definir e, em seguida, execute o passo 6 ou posteriores.

■ Definir o grupo seguinte

1. No passo 5 ou posteriores, prima o botão RESET (Restaurar) para regressar ao passo 3 (com o número do grupo intermitente). \leftarrow Páginas 19 e 20
2. Execute o passo 3 para seleccionar o número do grupo que pretende definir e, em seguida, execute o passo 4 ou posteriores.

■ Terminar a definição ou cancelar as definições que estão a ser efectuadas

Prima o botão MENU.

■ Copiar o conteúdo definido

Enquanto **PROGRAM SET** está aceso, pode copiar para outro grupo todo o conteúdo dos programas definidos para o grupo apresentado.

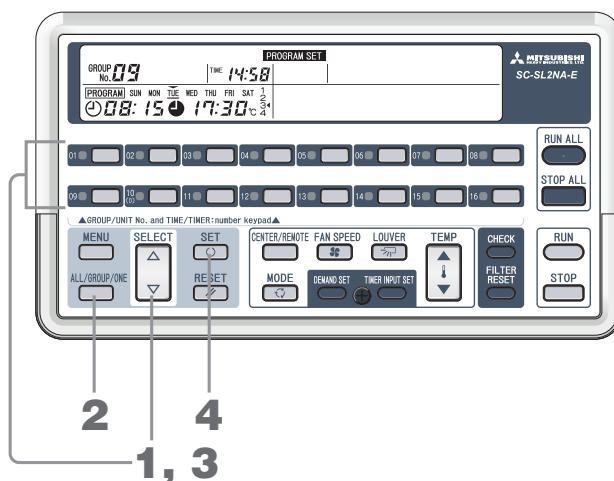

1. Prima o botão SELECT (Seleccionar) (Δ ou ∇) ou um botão GROUP No. (Nº do Grupo) para seleccionar o número do grupo a partir do qual pretende copiar.
2. Prima o botão ALL/GROUP/ONE (Todas/Grupo/Uma) e seleccione o destino.



As opções são apresentadas por ordem.

Para copiar os programas do grupo apresentado para todos os grupos, seleccione **ALL**.

Para copiar os programas do grupo apresentado para um grupo específico, seleccione **GROUP**.



3. Prima o botão SELECT (Seleccionar) (Δ ou ∇) ou um botão GROUP No. (Nº do Grupo) para seleccionar o número do grupo para onde pretende copiar.

Se seleccionar **ALL** no passo 2, o visor indica 88 (todos os grupos) e este passo não é necessário.

4. Prima o botão SET (Definir).

É copiado o conteúdo das definições do programa para todos os dias da semana. O grupo de destino da cópia acende-se durante 2 segundos e depois fica intermitente.

<Alterar o número do grupo de destino da cópia>

Após o passo 4, execute as operações dos passos 3 e 4.

<Terminar a cópia>

Prima o botão ALL/GROUP/ONE (Todas/Grupo/Uma) para apagar **ALL** ou **GROUP**. Esta acção termina a cópia do programa e volta à definição do programa.

Nota

- Se for definida a mesma hora para activação e desactivação no mesmo dia, a hora de desactivação prevalece.
- If the same time is set for the On time for the same time, the smaller program number takes priority.
- Para terminar as definições ou cancelar uma definição que esteja a efectuar, prima o botão MENU.
- Quando aparece "--:--" tanto para a hora de activação como de desactivação, o programa é cancelado.
- As horas não têm de ser definidas pela ordem dos números dos programas.

Efectuar definições de feriado

Esta definição pode "desactivar" temporariamente as definições do programa para qualquer grupo e dia da semana.

Quando a definição de feriado é cancelada, a definição é activada. Utilizar esta definição quando um dos dias da semana é feriado evita o funcionamento desnecessário.

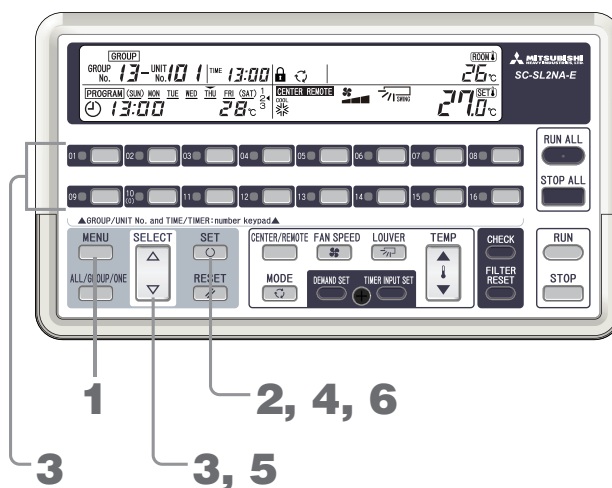

1. Prima o botão MENU e seleccione **HOLIDAY SET**.

Sempre que prime este botão, aparece a opção seguinte da sequência mostrada no diagrama abaixo.



A indicação **HOLIDAY SET** fica intermitente.

2. Prima o botão SET (Definir).



3. Prima o botão **SELECT (Seleccionar)** (Δ ou ∇) ou um botão **GROUP No.** (Nº do Grupo) para seleccionar o número do grupo que pretende definir.

Para seleccionar todos os grupos, seleccione "88".

4. Prima o botão **SET (Definir)**.

Fica definido o número do grupo.

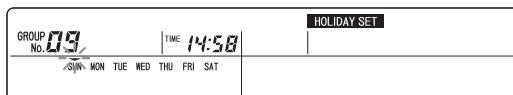

5. Prima o botão **SELECT (Seleccionar)** (Δ ou ∇) para seleccionar o dia da semana.

Alinhe o símbolo \blacktriangledown existente na parte superior dos dias da semana com o dia da semana que pretende programar como feriado. Se premir Δ , o símbolo \blacktriangledown move-se para a direita enquanto está intermitente. Se premir ∇ , o símbolo \blacktriangledown move-se para a esquerda.

6. Prima o botão **SET (Definir)**.

Fica decidido o dia da semana a definir como feriado. A indicação () do dia feriado acende-se e o visor fica com a seguinte apresentação.

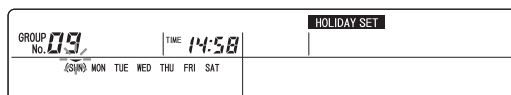

Nota

- Para definir vários dias da semana como feriados, repita os passos 5 e 6.
- Para definir o grupo seguinte como feriado, no estado do passo 5, prima um botão de número de grupo ou o botão **RESET (Restaurar)** para regressar ao estado do passo 3. Repita os passos 3 a 6.
- Para terminar as definições ou cancelar uma definição que esteja a efectuar, prima o botão **MENU**.

■ Cancelar uma definição de feriado

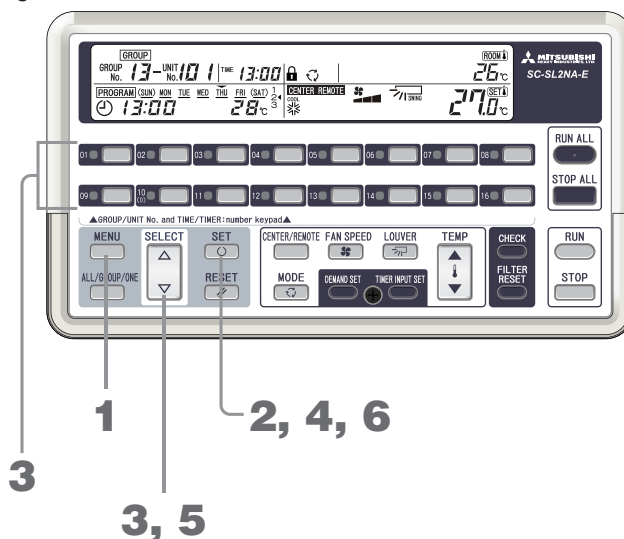

1. Prima o botão **MENU** e seleccione **HOLIDAY SET**.

Sempre que prime este botão, aparece a opção seguinte da sequência mostrada no diagrama abaixo.



A indicação **HOLIDAY SET** fica intermitente.

2. Prima o botão SET (Definir).



3. Prima o botão SELECT (Seleccionar) (△ ou ▽) ou um botão GROUP No. (Nº do Grupo) para seleccionar o número do grupo que pretende definir.

Para seleccionar todos os grupos, seleccione "88".

4. Prima o botão SET (Definir).

Fica definido o número do grupo.



5. Prima o botão SELECT (Seleccionar) (△ ou ▽) para seleccionar o dia da semana.

Alinhe o símbolo ☀ existente na parte superior dos dias da semana com o dia da semana que pretende cancelar da programação como feriado.

6. Prima o botão SET (Definir).

A indicação (☀) apaga-se e o visor fica com a seguinte apresentação.

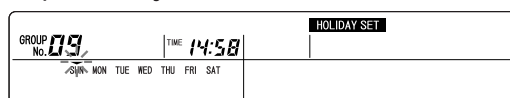

Nota

- Para cancelar os vários dias da semana definidos como feriado, repita os passos 5 e 6.
- Para cancelar a definição de feriado para o grupo seguinte, no estado do passo 5, prima um botão de número de grupo ou o botão RESET (Restaurar) para regressar ao estado do passo 3. Repita os passos 3 a 6.
- Para terminar as definições ou cancelar uma definição que esteja a efectuar, prima o botão MENU.

Confirmar definições de programa

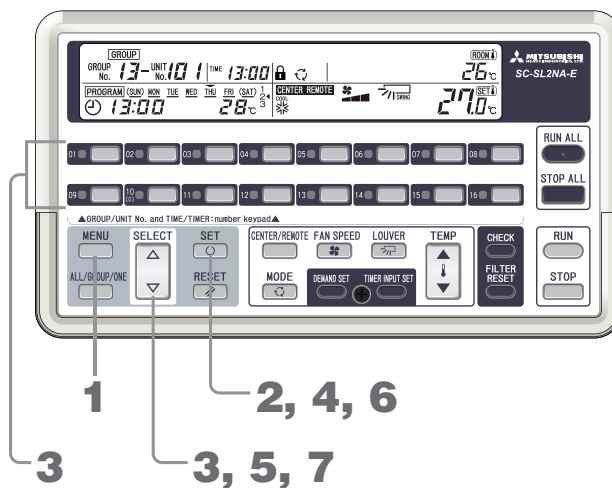

1. Prima o botão MENU e seleccione **PROGRAM CONFIRM**.

Sempre que prime este botão, aparece a opção seguinte da sequência mostrada no diagrama abaixo.



A indicação **PROGRAM CONFIRM** fica intermitente.

2. Prima o botão SET (Definir).

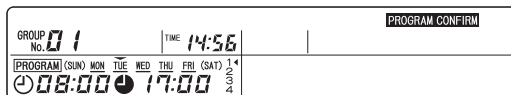

3. Prima o botão SELECT (Seleccionar) (Δ ou ∇) ou um botão GROUP No. (Nº do Grupo) para seleccionar o número do grupo que pretende definir.

4. Prima o botão SET (Definir).

Fica definido o número do grupo.

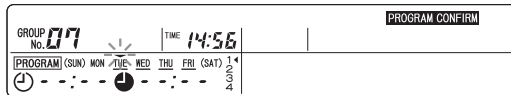

5. Prima o botão SELECT (Seleccionar) (Δ ou ∇) para seleccionar o dia da semana.

Alinhe o símbolo ◀ existente na parte superior dos dias da semana com o dia da semana cujas definições pretende confirmar.

Se premir Δ, o símbolo ◀ move-se para a direita enquanto está intermitente. Se premir ∇, o símbolo ◀ move-se para a esquerda.

6. Prima o botão SET (Definir).

Fica definido o dia da semana.

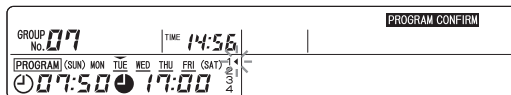

7. Prima o botão SELECT (Seleccionar) (Δ ou ∇) para seleccionar o número do programa.

Se premir ∇, o símbolo ◀ que se encontra junto ao número move-se para baixo enquanto está intermitente.

Se premir Δ, o símbolo ◀ move-se para cima.

É apresentado o conteúdo da definição para o programa seleccionado.

Nota

- Para confirmar as definições para o dia seguinte da semana, no estado do passo 7, prima o botão RESET (Restaurar) para regressar ao estado do passo 5. Repita os passos 5 a 7.
- Para confirmar as definições para o grupo seguinte, no estado do passo 7, prima o botão RESET (Restaurar) duas vezes ou um botão de número de grupo para regressar ao estado do passo 3. Repita os passos 3 a 7.
- Para terminar a confirmação das definições do programa, prima o botão MENU.

Definir um temporizador externo

É possível ligar a este controlo central um temporizador disponível no mercado. Defina as unidades interiores que pretende comandar através do temporizador externo. A unidade interior definida é posta em funcionamento ou parada através dos sinais do temporizador externo.

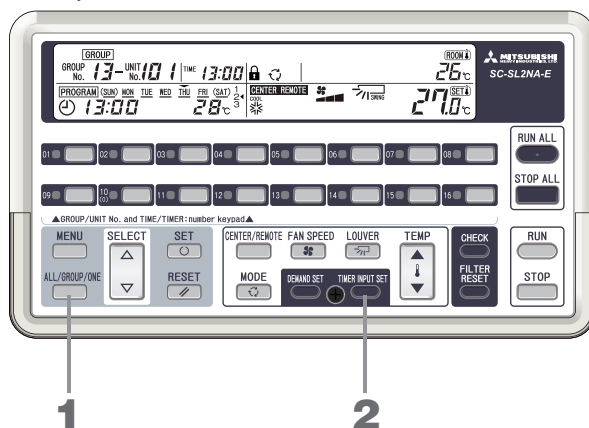

- 1. Prima o botão ALL/GROUP/ONE (Todas/Grupo/Uma) e seleccione [ALL], [GROUP] ou [ONE].**
Para definir todas as unidades controladas, seleccione [ALL].
Para definir um ou mais grupos, seleccione [GROUP] e prima o botão SELECT (Seleccionar) (Δ ou ∇) para definir o número do grupo.
Para seleccionar todos os grupos, seleccione "88".
Para definir uma ou mais unidades individuais, seleccione [ONE] e prima o botão SELECT (Seleccionar) (Δ ou ∇) para definir o número da unidade.
- 2. Prima o botão TIMER INPUT SET (Definir Entrada de Temporizador).**
A indicação (TIMER INPUT) acende-se.
Para definir outro grupo ou unidade interior individual, repita os passos 1 e 2.

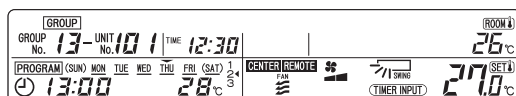

Nota

- A entrada do temporizador externo só é válida para unidades interiores definidas para **CENTER** ou **CENTER REMOTE**.
- Para cancelar a definição do temporizador, no estado do passo 1, prima novamente o botão **TIMER INPUT SET** (Definir Entrada de Temporizador). A indicação (TIMER INPUT) apaga-se e as operações sob controlo do temporizador são desactivadas.
- Durante a entrada do temporizador externo, a indicação (TIMER INPUT) fica intermitente.
- Mesmo durante a entrada do temporizador externo, é possível alterar o conteúdo da operação.
- Durante a entrada do temporizador externo, não é possível alterar as definições do temporizador.

Definir unidades de pedido

A operação de pedido não está disponível neste controlo central.

Quando está ligado um controlo de pedido a este controlo central, a operação de pedido torna-se possível. Nas unidades interiores para as quais seja definido um pedido, os sinais do controlo de pedido exterior mudam o modo de funcionamento para FAN (Ventilação) e mudam a definição CENTER/REMOTE (Central/Remoto) para **CENTER**.

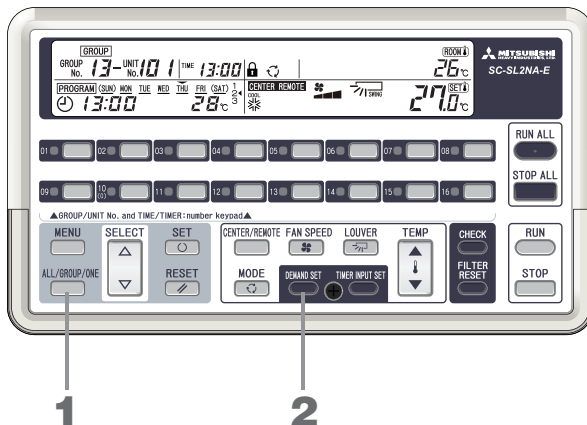

- 1. Prima o botão ALL/GROUP/ONE (Todas/Grupo/Uma) e seleccione **ALL**, **GROUP** ou **ONE**.**
Para definir todas as unidades controladas, seleccione **ALL**.
Para definir um ou mais grupos, seleccione **GROUP** e prima o botão SELECT (Seleccionar) (Δ ou ∇) para definir o número do grupo.
Para seleccionar todos os grupos, seleccione "88".
Para definir uma ou mais unidades individuais, seleccione **ONE** e prima o botão SELECT (Seleccionar) (Δ ou ∇) para definir o número da unidade.
- 2. Prima o botão DEMAND SET (Definir Pedido).**
A indicação **DEMAND** acende-se.
Para definir outro grupo ou unidade interior individual, repita os passos 1 e 2.

Nota

- Quando os sinais são cancelados, o modo de funcionamento regressa ao que estava antes de começar a operação de pedido.
- Para cancelar a definição de pedido, no estado do passo 1, prima novamente o botão DEMAND SET (Definir Pedido). A operação de pedido é desactivada.
- Durante a entrada do pedido, a indicação **DEMAND** fica intermitente.
- Durante a entrada do pedido, não é possível alterar as definições CENTER/REMOTE (Central/Remoto) e MODE (Modo).
- Em algumas definições de ligação directa, a definição CENTER/REMOTE (Central/Remoto) não muda para **CENTER**. Para obter mais informações sobre as definições de ligação directa, contacte o seu revendedor.
- Durante a entrada do pedido, não é possível alterar as definições da unidade de pedido.

■ Ao definir o interruptor de selecção de controlo SW6 para OFF (Desligado), é possível proibir o funcionamento com o controlo remoto local através de sinais do exterior para as unidades interiores para as quais está definido o pedido.

Quando os sinais do exterior são cancelados, a definição CENTER/REMOTE (Central/Remoto) regressa ao estado inicial. No entanto, o modo de funcionamento mantém-se e não muda para .
Para obter mais informações sobre como definir o interruptor de selecção de controlo, contacte o seu revendedor.

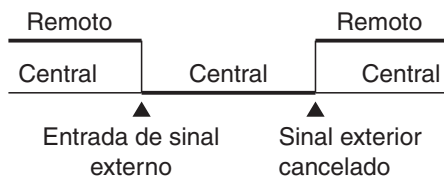

Quando **INVALID INPUT** se acende

Esta indicação é apresentada quando é definido um valor inválido ou quando há uma tentativa de operação com um botão inválido. Verifique a operação do botão e o estado da unidade (definição CENTER/REMOTE (Central/ Remoto), etc.) e tente repetir a operação.

Quando o indicador luminoso RUN/ERROR (Funcionar/Erro) se acende a vermelho ou a indicação de verificação se acende ou fica intermitente

■ Há algum problema num aparelho de ar condicionado.

O indicador luminoso RUN/ERROR (Funcionar/Erro) do número do grupo a que pertence a unidade interior com problemas acende-se a vermelho, a indicação de verificação acende-se ou fica intermitente e a unidade interior com problemas pára. Se o número da unidade indicado for a unidade interior com problemas, a indicação de verificação fica intermitente.

■ Comunique ao seu revendedor o “código de erro”, as “condições anormais”, o “modelo da unidade interior com problemas”, etc.

Método para verificar o número da unidade interior cuja indicação CHECK (Verificar)  está acesa

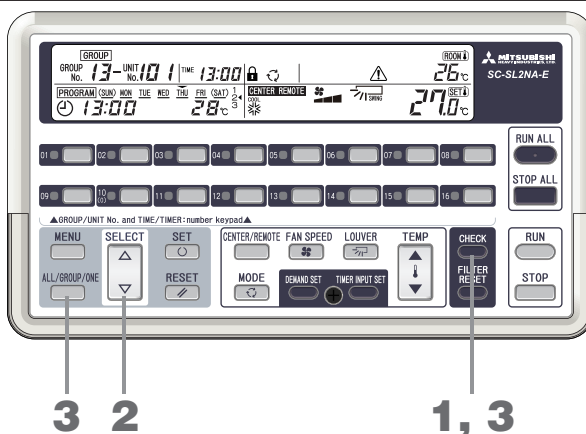

1. Prima o botão CHECK (Verificar).

A indicação **ONE** fica intermitente e são apresentados o número da unidade interior com problemas e o número do respectivo grupo (no caso de uma unidade interior controlada como unidade individual, aparece "--").

Se houver mais do que uma unidade interior com problemas, é apresentada a unidade interior com o número mais baixo. A figura mostra a indicação de um erro (E59) que ocorreu às 10:25 do dia 20 de Dezembro. (E59 mostra que é um erro numa unidade exterior, pelo que é necessário inspeccionar a unidade exterior n.º 23.)

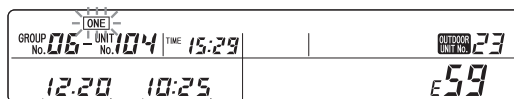

— Hora do erro
— Mês e dia do erro

Nota

Em alguns modelos de unidades interiores, o número da unidade exterior não é indicado.

<Quando há mais do que uma unidade interior com problemas>

2. Prima o botão .

A indicação passa para a unidade interior com o número superior.
Premir o botão  tem o efeito oposto.





3. Prima o botão CHECK (Verificar) ou o botão ALL/GROUP/ONE (Todas/Grupo/Uma).

A indicação **ONE** acende-se e o visor volta ao estado de funcionamento da unidade interior apresentada.

Quando a indicação de manutenção se acende ou fica intermitente

■ É altura de realizar a inspeção periódica.

Se houver uma ou mais unidades controladas que necessitem de inspeção, a indicação de manutenção acende-se ou fica intermitente. Comunique o conteúdo apresentado ao seu revendedor.

- A indicação de manutenção  acende-se.
- A indicação de manutenção  e “1” acendem-se.
- A indicação de manutenção  e “2” acendem-se.
- A indicação de manutenção  e “BACKUP” (Apoio) acendem-se.

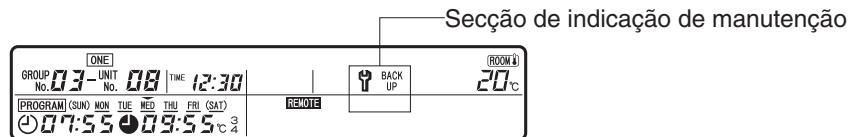

Cuidado

Solicite ao seu revendedor a realização da inspeção. Esta inspeção é importante para a manutenção. Solicite prontamente a sua realização.

O uso continuado sem realização da inspeção provocará uma avaria.

Nota

- Se houver alguma unidade com problemas, não é possível verificar o número da unidade interior para manutenção.
- Se o número da unidade apresentado necessitar de manutenção, a indicação de manutenção fica intermitente.

Método para verificar o número da unidade interior cuja indicação de manutenção está acesa

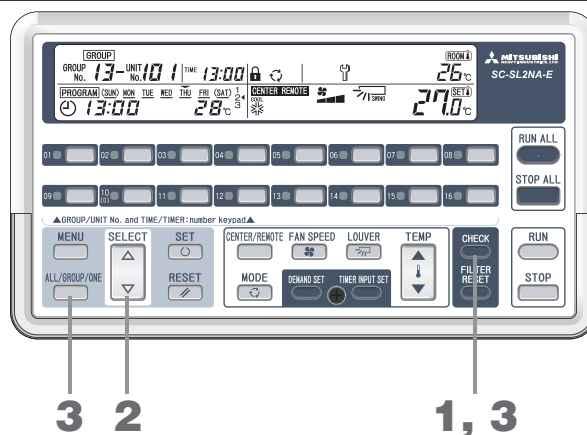

1. Prima o botão CHECK (Verificar).

A indicação **ONE** fica intermitente e são apresentados o número da unidade interior que necessita de inspeção periódica e o número do respectivo grupo (no caso de uma unidade interior controlada como unidade individual, aparece "--").

<Quando há mais do que uma unidade a necessitar de inspeção periódica>

2. Prima o botão Δ .

A partir da unidade com prioridade elevada (1 a 5 na página 33), os números das unidade interiores são apresentados do menor para o maior. Premir o botão ∇ tem o efeito oposto.

3. Prima o botão CHECK (Verificar) ou o botão ALL/GROUP/ONE (Todas/Grupo/Uma).

A indicação **ONE** acende-se. O visor regressa ao estado de funcionamento da unidade interior apresentada.

Quando a indicação de limpeza do filtro se acende/fica intermitente

■ Esta indicação mostra que está na altura de limpar o filtro do ar. Limpe o filtro do ar.

Para obter mais informações sobre como limpar o filtro do ar, consulte o manual de utilização fornecido com o aparelho de ar condicionado.

Se o tempo de funcionamento cumulativo de alguma das unidades interiores ligadas alcançar o tempo definido, a indicação de limpeza do filtro  acende-se ou fica intermitente.

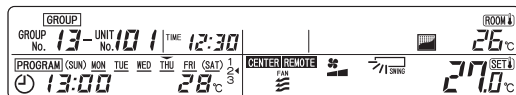

Nota

- Se houver alguma unidade com problemas, não é possível verificar o número da unidade interior para limpeza do filtro.
- Se o número da unidade apresentado necessitar de limpeza do filtro, a indicação de limpeza do filtro fica intermitente.

Método para verificar o número da unidade interior cuja indicação de limpeza do filtro está acesa

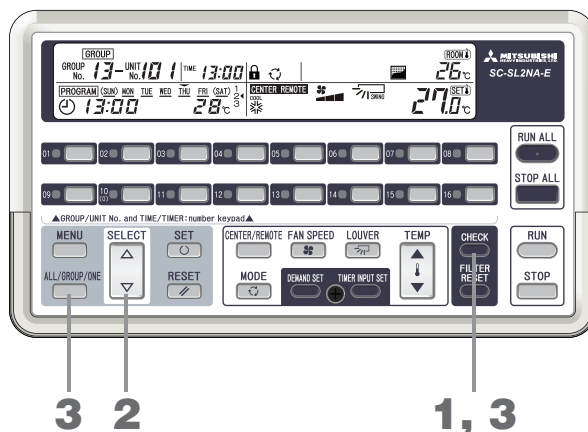

1. Prima o botão CHECK (Verificar).

A indicação **ONE** fica intermitente e são apresentados o número da unidade interior que necessita de limpeza do filtro e o número do respectivo grupo (no caso de uma unidade interior controlada como unidade individual, aparece "--").

<Quando há mais do que uma unidade a necessitar de limpeza do filtro>

2. Prima o botão Δ .

A partir da unidade com prioridade elevada (1 a 5 na página 33), os números das unidade interiores são apresentados do menor para o maior.
Premir o botão ∇ tem o efeito oposto.

3. Prima o botão CHECK (Verificar) ou o botão ALL/GROUP/ONE (Todas/Grupo/Uma).

A indicação **ONE** acende-se. O visor regressa ao estado de funcionamento da unidade interior apresentada.

Nota

Quando a indicação de manutenção e a indicação de limpeza do filtro estão acesas, a ordem de prioridade de apresentação é de 1 para 5 na página seguinte.

1. Quando a indicação de manutenção 🛠️ e “BACKUP” (Apoio) estão acesos	A unidade exterior está a funcionar no modo de emergência e necessita de inspecção. Contacte o seu revendedor.
2. Quando a indicação de manutenção 🛠️ e “1” estão acesos	Chegou a altura de realizar a manutenção periódica da unidade exterior. Contacte o seu revendedor.
3. Quando a indicação de manutenção 🛠️ e “2” estão acesos	Este aviso indica que está na altura de realizar a manutenção periódica da unidade exterior. Contacte o seu revendedor.
4. Quando a indicação de manutenção 🛠️ está acesa	Este aviso indica que está na altura de realizar a manutenção periódica da unidade interior. Verifique o modelo da unidade interior e contacte o seu revendedor.
5. Quando a indicação de limpeza do filtro 🧼 está acesa	Este aviso indica que está na altura de limpar o filtro do ar. Limpe o filtro do ar.

Nota

Até a unidade interior com problemas ser libertada, não é apresentado o número da unidade interior cuja indicação de manutenção ou de limpeza do filtro está acesa.

Quando a limpeza do filtro está concluída

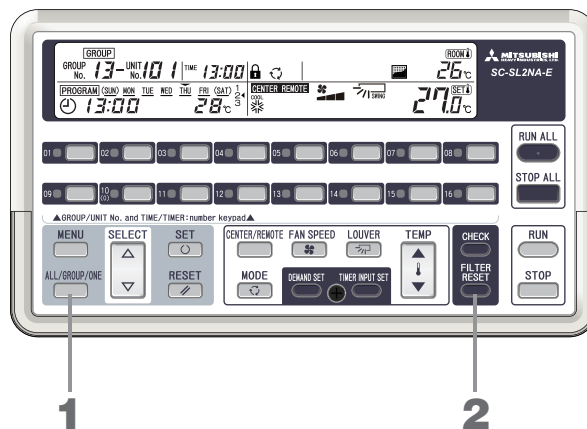

- 1. Prima o botão ALL/GROUP/ONE (Todas/Grupo/Uma) e seleccione [ALL], [GROUP] ou [ONE].**
 ALL (Todas) : São restauradas todas as unidades controladas.
 GROUP (Grupo) : São restauradas todas as unidades interiores do número do grupo seleccionado. Para seleccionar todos os grupos, seleccione “88”.
 ONE (Uma) : É restaurada apenas a unidade interior seleccionada.
 Prima o botão SELECT (Seleccionar) (Δ ou ∇) para seleccionar a unidade interior pretendida.
- 2. Prima o botão FILTER RESET (Restaurar Filtro).**
 É restaurado o tempo de funcionamento cumulativo e a indicação de limpeza do filtro apaga-se.
 Para definir outro grupo ou unidade interior individual, repita os passos 1 e 2.

Nota

- Também é possível definir a indicação de limpeza de filtro do controlo central para não ser apresentada. Contacte o seu revendedor.

Quando não é apresentado o estado de funcionamento de todas ou de algumas das unidades interiores definidas para controlar

- Isto pode acontecer devido a alguma inadequação dos cabos de comunicação ou das definições deste controlo central. Contacte o seu revendedor.

O que deve saber antes da utilização

■ Indicação da temperatura de aspiração

Quando uma unidade interior está a funcionar, é apresentada a temperatura de aspiração dessa unidade interior.

Inferior a 0 °C	: --°C
0 a 49 °C	: 0 a 49 °C em intervalos de 1 °C
49 °C ou superior	: Indica 49 °C

■ Definição ALL/GROUP/ONE (Todas/Grupo/Uma)

- Quando está definido ALL (Todas) : É possível efectuar as diferentes definições para todas as unidades controladas. O visor mostra o estado de funcionamento da unidade interior que está ser apresentada.
- Quando está definido GROUP (Grupo) : É possível efectuar as diferentes definições para um ou mais grupos. O visor mostra o estado de funcionamento da unidade interior com o número menor do grupo.
- Quando está definido ONE (Uma) : É possível efectuar as diferentes definições para unidades individuais. O visor mostra o estado de funcionamento da unidade interior que está ser apresentada.

■ Compensação em caso de falha de energia

Este controlo central tem uma função de compensação em caso de falha de energia. A definição de fábrica dá prioridade à definição do programa.

Para dar prioridade ao estado anterior à falha de energia ou para desactivar a compensação em caso de falha de energia, contacte o seu revendedor.

■ O que é a compensação em caso de falha de energia

Quando a alimentação eléctrica deste controlo central é repostada após uma falha de energia ou depois de a alimentação ser desligada, o circuito de compensação em caso de falha de energia envia automaticamente sinais de funcionamento de acordo com as definições de programa ou com o estado da definição antes da falha de energia. Existem os dois tipos de compensação que se seguem.

1. Prioridade à definição do programa

Para o estado funcionar/parar e temperatura definida, são automaticamente enviados sinais do programa definido para o dia em que a energia é repostada. Para outros estados (modo, etc.), os sinais dão prioridade ao estado anterior à falha de energia. (Consulte 2.)

Se o programa definido para o dia em que a energia é repostada não tiver sido definido antes da recuperação, depois de a energia ser repostada, o controlo utiliza os estados anteriores à falha de energia. (Consulte 2.)

2. Prioridade ao estado anterior à falha de energia

São automaticamente enviados sinais do estado de cada unidade interior anterior à falha de energia.

As unidades interiores que estavam a funcionar no momento da falha de energia, retomam o funcionamento.

3. Não fazer nada após a reposição da alimentação eléctrica

Após a reposição da energia, este controlo central não envia quaisquer sinais.]

Nota

- As definições de grupo, as definições da unidade individual, as definições de programa, as definições de feriado, as definições de temporizador externo, as definições de pedido, o estado de funcionamento (funcionar / parar, modo de funcionamento, temperatura definida, central / remoto, activar / desactivar operações do controlo remoto, velocidade da ventoinha, direcção da grelha) mantêm-se independentemente da duração da falha de energia.

- A hora actual e o dia da semana mantêm-se em falhas de energia inferiores a 48 horas. Quando a energia é reposta após uma falha superior a 48 horas, aparece "--:--", pelo que é necessário voltar a definir a hora e a data.

■ Paragem de emergência

(As operações dependem da definição de ligação directa. Para obter mais informações sobre as definições de ligação directa, contacte o seu revendedor.)

Quando a indicação **ALL** está intermitente, está a ser introduzido um sinal de paragem de emergência pelo contacto externo.

Todas as unidades controladas por este controlo central param e a definição CENTER/REMOTE (Central/Remoto) fica **CENTER**. Neste estado, é impossível a operação a partir dos controlos remotos.

Durante a introdução do sinal de paragem de emergência, as operações RUN (Funcionar) e CENTER/REMOTE (Central/Remoto) não são possíveis a partir deste controlo central.

Se o contacto externo for cancelado, nesse momento, as unidades estão paradas. (A indicação **ALL** deixa de piscar e volta a estar acesa.)

No entanto, mesmo que o contacto seja cancelado antes de 2 minutos após ser introduzido, a indicação de introdução de paragem de emergência permanece durante 2 minutos.

Tenha em atenção que, após o contacto ser cancelado, a definição CENTER/REMOTE (Central/Remoto) regressa ao estado inicial, mas as unidades só funcionam depois de executar um comando RUN (Funcionar).

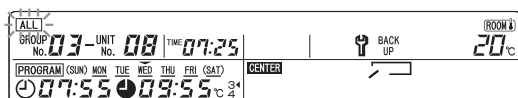

Histórico de erros

■ Método de verificação do histórico de erros (por ordem de ocorrência)

É possível visualizar o mês, dia e hora em que ocorreu um erro para cada número de unidade interior e o respectivo código de erro.

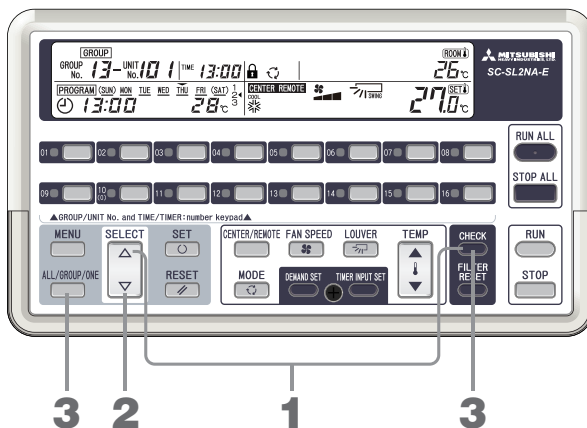

1. Prima o botão CHECK (Verificar) e o botão Δ ao mesmo tempo.

A indicação **ONE** fica intermitente e é apresentado o conteúdo do último erro.

Se não houver qualquer registo de erros, aparece **INVALID INPUT**.

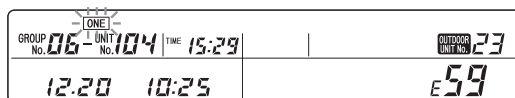

— Hora da ocorrência

— Mês e dia da ocorrência

2. Prima o botão Δ ou ∇ para seleccionar o número da unidade interior.

Se premir o botão Δ , são apresentados os erros do mais recente para o mais antigo. Premir o botão ∇ tem o efeito oposto.

3. Prima o botão CHECK (Verificar) ou o botão ALL/GROUP/ONE (Todas/Grupo/Uma).

A indicação **ONE** acende-se. A indicação de erro apaga-se e o visor volta ao estado de funcionamento da unidade interior apresentada.

■ Apagar o histórico de erros

• Apagar o histórico de erros da unidade interior apresentada

Quando estiver a ser apresentada a unidade interior com problemas, mantenha premidos o botão CHECK (Verificar) e o botão RESET (Restaurar) (durante, pelo menos, um segundo).

• Apagar o histórico de erros de todas as unidades controladas

Quando estiver a ser apresentada a unidade interior com problemas, mantenha premidos o botão CHECK (Verificar) e o botão FILTER RESET (Restaurar Filtro) (durante, pelo menos, um segundo).

■ Verificar o histórico de erros do número de unidade apresentado

É possível visualizar o mês, dia e hora em que ocorreu o erro mais recente na unidade interior apresentada e o respectivo código de erro.

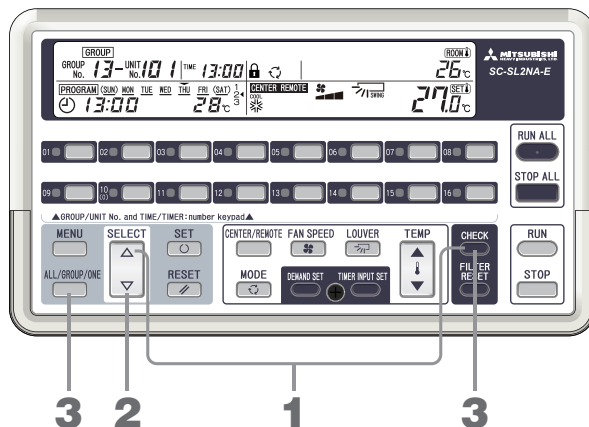

1. Prima o botão CHECK (Verificar) e o botão ▽ ao mesmo tempo.

A indicação **ONE** fica intermitente e são mostrados o mês, dia e hora do último erro ocorrido na unidade interior apresentada.

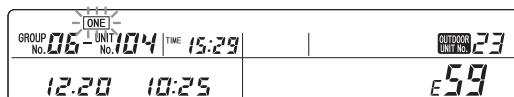

Se não houver qualquer registo de erros, aparece “E--”.

Pode verificar o número da unidade exterior ligada ao número de unidade apresentada.

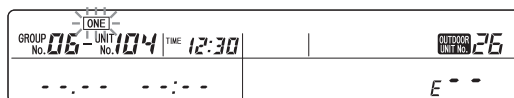

Nota

Em alguns modelos de unidades interiores, o número da unidade exterior não é indicado.

2. Prima o botão △ ou ▽ para seleccionar o número da unidade interior.

Se premir o botão △, o número da unidade aumenta. Se premir o botão ▽, o número da unidade diminui. São apresentados os detalhes do erro mais recente de cada unidade.

3. Prima o botão CHECK (Verificar) ou o botão ALL/GROUP/ONE (Todas/Grupo/Uma).

A indicação **ONE** acende-se. A indicação de erro apaga-se e o visor volta ao estado de funcionamento da unidade interior apresentada.

Nota

Não é possível apagar o registo de erros enquanto está neste visor.

Instalação

Não instale o controlo central num local com muitas interferências.

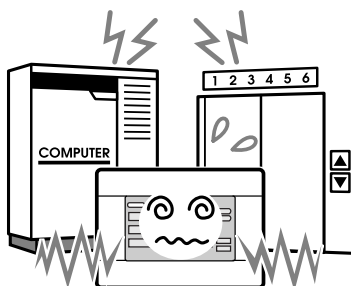

Se for instalada próximo de um computador, porta automática, elevador ou equipamento que gere interferências, poderá verificar-se um funcionamento incorrecto.

Não instale o controlo central num local com um elevado nível de humidade ou vibrações.

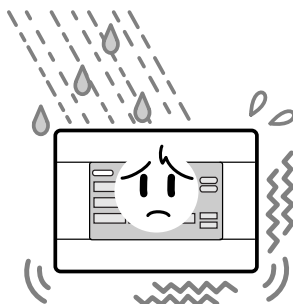

Se for instalada num local onde fique exposta a humidade, salpicos de água ou muita vibração, poderão ocorrer avarias.

Evite locais expostos à luz solar directa ou próximos de fontes de calor.

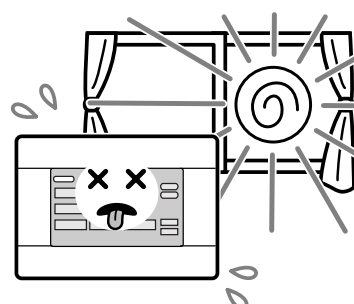

Se for instalada sob luz solar directa ou próxima de uma fonte de calor, poderão ocorrer avarias.

Serviço pós-venda

- **Tenha disponíveis as informações indicadas em seguida quando solicitar reparações.**

- Modelo
- Data da instalação
- Estado do problema, o mais detalhado possível
- Morada, nome, número de telefone

- **Mudança de local**

Uma vez que são necessárias técnicas específicas, contacte sempre o seu revendedor. Nestes casos, será cobrada uma taxa pela mudança de local.

- **Reparações após o período de garantia de assistência gratuita.**

Contacte o seu revendedor. O período da garantia é de um ano a contar da data da instalação. Serão cobradas as reparações necessárias após este período. Contacte o seu revendedor.

- **Dúvidas**

Para ter acesso ao serviço pós-venda, contacte o seu revendedor.



AIR-CONDITIONING & REFRIGERATION SYSTEMS HEADQUARTERS

3-1, Asahi, Nishibiwajima-cho, Kiyosu, Aichi, 452-8561, Japan

<http://www.mhi.co.jp>

MITSUBISHI HEAVY INDUSTRIES EUROPE, LTD.

AIR-CONDITIONER DIVISION

3rd Floor Thavies Inn House 3-4 Holborn Circus London EC1N 2HA, ENGLAND

Tel : +44-20-7842-8171

Fax : +44-20-7842-8104

<http://www.mhie.com>

三菱重工业（上海）有限公司

中国上海市延安西路2299号 上海世贸商城2903-2906室 邮编:200336

Tel : +86-21-5876-3030

Fax : +86-21-5877-7330

<http://www.mhi-ac.com>

MITSUBISHI HEAVY INDUSTRIES AIR-CONDITIONERS AUSTRALIA, PTY. LTD.

9C Commercial Road Kingsgrove NSW 2208 PO BOX 318 Kingsgrove NSW 1480

Tel : +61-2-8571-7977

Fax : +61-2-8571-7992

<http://www.mhial.com.au>

MITSUBISHI HEAVY INDUSTRIES - MAHAJAK AIR CONDITIONERS CO., LTD.

200 Moo 4, Lat Krabang Industrial Estate Phase 3, Chalongkrung Road, Lamplatiw,

Lat Krabang, Bangkok 10520, Thailand

Tel : +66-2-326-0401







Fax : +66-2-326-0419

<http://www.maco.co.th/>

Σας ευχαριστούμε που επιλέξατε την Κεντρική κονσόλα της Mitsubishi Heavy Industries, Ltd.

Πριν από τη χρήση, διαβάστε διεξοδικά το εγχειρίδιο οδηγιών για τη σωστή λειτουργία. Αφού το διαβάσετε ολόκληρο, φυλάξτε το με προσοχή για μελλοντική αναφορά. Θα σας φανεί ιδιαίτερα χρήσιμο εάν παρουσιαστεί κάποιο πρόβλημα κατά τη λειτουργία. Επίσης, θα πρέπει να διαβάσετε το εγχειρίδιο οδηγιών που παρέχεται μαζί με το κλιματιστικό.

Πίνακας περιεχομένων

■ Προφυλάξεις ασφαλείας	2
■ Ονομασίες και λειτουργίες των εξαρτημάτων	3
■ Ρύθμιση ώρας και ημερομηνίας	6
■ Πραγματοποίηση ρυθμίσεων ομάδας	7
■ Πραγματοποίηση ρυθμίσεων για μία μονάδα	9
■ Ρύθμιση μονάδων ως μη διαχειριζόμενες	10
■ Διαδοχικές ρυθμίσεις	11
■ Ρύθμιση CENTER / REMOTE (Κεντρικός χειρισμός / Τηλεχειρισμός)	13
■ Ενεργοποίηση / Απενεργοποίηση διαδικασιών για κάθε λειτουργία τηλεχειρισμού	14
■ Λειτουργία / Διακοπή όλων	15
■ Λειτουργία / Διακοπή ομάδας	16
■ Λειτουργία / Διακοπή μίας μονάδας	17
■ Ορισμός λεπτομερειών λειτουργίας	18
■ Ρύθμιση προγραμμάτων	19
1. Ορισμός του προγράμματος “Λειτουργία την ώρα ενεργοποίησης, Διακοπή την ώρα απενεργοποίησης”	19
2. Ορισμός του προγράμματος “Λειτουργία και ρύθμιση θερμοκρασίας την ώρα ενεργοποίησης”	21
3. Ορισμός του προγράμματος “Λειτουργία μόνο την ώρα ενεργοποίησης”	21
4. Ορισμός του προγράμματος “Διακοπή μόνο την ώρα απενεργοποίησης”	22
■ Πραγματοποίηση ρυθμίσεων αργιών	24
■ Επιβεβαίωση ρυθμίσεων προγράμματος	26
■ Ορισμός μιας εξωτερικής μονάδας χρονοδιακόπτη	28
■ Ορισμός μονάδων ζήτησης	29
■ Όταν η ένδειξη  ανάβει	30
■ Όταν η λυχνία οθόνης Λειτουργίας / Σφάλματος ανάβει με κόκκινο χρώμα ή η ένδειξη ελέγχου  ανάβει ή αναβοσβήνει	30
Μέθοδος ελέγχου του αριθμού εσωτερικής μονάδας για την οποία ανάβει η ένδειξη CHECK  (Έλεγχος)	30
■ Όταν η ένδειξη Συντήρησης  ανάβει ή αναβοσβήνει	31
Μέθοδος ελέγχου του αριθμού εσωτερικής μονάδας για την οποία ανάβει η ένδειξη Συντήρησης 	31
■ Όταν η ένδειξη Καθαρισμού φίλτρου  ανάβει / αναβοσβήνει	32
Μέθοδος ελέγχου του αριθμού εσωτερικής μονάδας για την οποία ανάβει η ένδειξη Καθαρισμού φίλτρου 	32
Όταν ο καθαρισμός φίλτρου ολοκληρωθεί	33
■ Όταν δεν εμφανίζεται η κατάσταση λειτουργίας όλων ή μερικών εσωτερικών μονάδων που έχουν ρυθμιστεί για διαχείριση	34
■ Τι θα πρέπει να γνωρίζετε πριν τη χρήση	34
■ Ιστορικό σφαλμάτων	36
■ Εγκατάσταση	38
■ Υπηρεσίες μετά την πώληση	38

ΕΛΛΗΝΙΚΑ

ΠΡΟΦΥΛΑΞΕΙΣ ΓΙΑ ΤΗΝ ΑΠΟΡΡΙΨΗ



Η κεντρική κονσόλα που διαθέτετε φέρει αυτό το σύμβολο. Αυτό σημαίνει ότι ηλεκτρικός και ηλεκτρονικός εξοπλισμός που απορρίπτεται (WEEE σύμφωνα με την οδηγία 2002/96/EK) δεν θα πρέπει να αναμειγνύεται με γενικά οικιακά απόβλητα. Θα πρέπει να γίνει επεξεργασία της κεντρικής κονσόλας σε εξουσιοδοτημένη εγκατάσταση επεξεργασίας με σκοπό την επαναχρησιμοποίηση, την ανακύκλωση και την ανάκτηση. Δεν θα πρέπει να απορρίπτεται μαζί με αστικά απόβλητα. Για περισσότερες πληροφορίες, απευθυνθείτε στον τεχνικό εγκατάστασης ή στην τοπική αρμόδια αρχή.



Το παρόν σύμβολο που αναγράφεται στις μπαταρίες της κεντρικής κονσόλας εξυπηρετεί την πληροφόρηση του τελικού χρήστη, σύμφωνα με την κατευθυντήρια οδηγία της ΕΕ 2006/66/EK, άρθρο 20, παράρτημα II.



Οι μπαταρίες, όταν παρέλθει η διάρκεια ζωής τους, πρέπει να απορρίπτονται ξεχωριστά από τα γενικά οικιακά απόβλητα. Εάν αναγράφεται ένα χημικό σύμβολο κάτω από το προαναφερθέν σύμβολο, σημαίνει ότι οι μπαταρίες περιέχουν ένα βαρύ μέταλλο σε συγκεκριμένη συγκέντρωση. Αυτό θα αναγράφεται ως εξής: Hg: υδράργυρος (0,0005%), Cd: κάδμιο (0,002%), Pb: μόλυβδος (0,004%)

Απορρίψτε τις μπαταρίες σωστά στους δημοτικούς χώρους συλλογής απορριμμάτων ή σε κέντρο ανακύκλωσης.

Все каталоги и инструкции здесь: <http://splitoff.ru/tehn-doc.html>

Προφυλάξεις ασφαλείας

- Πριν αρχίσετε να χρησιμοποιείτε την κεντρική κονσόλα, διαβάστε προσεκτικά αυτές τις “Προφυλάξεις ασφαλείας” για να διασφαλίσετε τη σωστή λειτουργία της κεντρικής κονσόλας.
- Οι προφυλάξεις ασφαλείας κατηγοριοποιούνται ως “**⚠ ΚΙΝΔΥΝΟΣ**” και “**⚠ ΠΡΟΣΟΧΗ**”. Οι προφυλάξεις που παρατίθενται στη στήλη “**⚠ ΚΙΝΔΥΝΟΣ**” υποδεικνύουν ότι ο ακατάλληλος χειρισμός μπορεί να έχει σοβαρές συνέπειες, όπως θάνατο, σοβαρό τραυματισμό κ.λπ. Οι ενδείξεις “**⚠ ΠΡΟΣΟΧΗ**” ενδέχεται να επισημαίνουν κάποιο σοβαρό πρόβλημα, ανάλογα με τις συνθήκες. Θα πρέπει να ακολουθείτε αυτές τις προφυλάξεις με εξαιρετική προσοχή, καθώς είναι βασικές για την ασφάλειά σας.
- Τα σύμβολα που εμφανίζονται συχνά στο κείμενο έχουν την ακόλουθη ερμηνεία:

	Απαγορεύεται αυστηρά.		Ακολουθήστε τις οδηγίες με μεγάλη προσοχή.		Απαιτείται θετική γείωση.
---	-----------------------	---	--	---	---------------------------

- Αφού διαβάσετε το εγχειρίδιο οδηγιών, θα πρέπει να το φυλάξετε σε θέση όπου θα είναι εύκολα διαθέσιμο, ώστε να ανατρέχετε σε αυτό. Εάν κάποιος άλλος αναλάβει το χειρισμό, βεβαιωθείτε ότι θα λάβει αυτός το εγχειρίδιο.

■ ΠΡΟΦΥΛΑΞΕΙΣ ΚΑΤΑ ΤΗΝ ΕΓΚΑΤΑΣΤΑΣΗ

⚠ ΚΙΝΔΥΝΟΣ

Η εγκατάσταση της κεντρικής κονσόλας πρέπει να γίνει από τον αντιπρόσωπο ή εξειδικευμένο επαγγελματία.



Δεν συνιστάται να εγκαταστήσετε την κεντρική κονσόλα μόνοι σας, καθώς ο εσφαλμένος χειρισμός μπορεί να προκαλέσει ηλεκτροπληξία ή πυρκαγιά.

⚠ ΠΡΟΣΟΧΗ

Φροντίστε να εκτελεστούν οι εργασίες γείωσης.



Μην συνδέετε το καλώδιο γείωσης σε σωλήνες αερίου, σωλήνες νερού, αγωγούς αλεξικέραυνου ή καλώδιο γείωσης συνδεδεμένο σε τηλέφωνα. Τυχόν μη πλήρης γείωση μπορεί να προκαλέσει ηλεκτροπληξία.



Ανάλογα με τη θέση εγκατάστασης, ενδέχεται να απαιτείται διακόπτης διαρροής.

Εάν δεν υπάρχει εγκατεστημένος διακόπτης διαρροής, ενδέχεται να προκληθεί ηλεκτροπληξία. Απευθυνθείτε στον αντιπρόσωπο.

■ ΠΡΟΦΥΛΑΞΕΙΣ ΚΑΤΑ ΤΗ ΛΕΙΤΟΥΡΓΙΑ

⚠ ΚΙΝΔΥΝΟΣ

Εάν η κεντρική κονσόλα βυθιστεί σε νερό λόγω φυσικής καταστροφής, όπως πλημμύρα ή τυφώνας, απευθυνθείτε στον αντιπρόσωπο.



Η χρήση της κεντρικής κονσόλας σε τέτοιες συνθήκες μπορεί να οδηγήσει σε βλάβη, ηλεκτροπληξία ή/και φωτιά.



Εάν η κεντρική κονσόλα είναι εκτεθειμένη σε μη φυσιολογικές συνθήκες, διακόψτε τη λειτουργία, κλείστε το διακόπτη παροχής ρεύματος και απευθυνθείτε στον αντιπρόσωπο.

Η συνεχιζόμενη χρήση της κεντρικής κονσόλας σε μη φυσιολογικές συνθήκες μπορεί να οδηγήσει σε βλάβη, ηλεκτροπληξία ή/και φωτιά.

⚠ ΠΡΟΣΟΧΗ

Μην χειρίζεστε την κονσόλα με βρεγμένα χέρια.



Ενδέχεται να προκληθεί ηλεκτροπληξία ή βλάβη.

Μην τραβάτε το καλώδιο σύνδεσης.



Εάν το κεντρικό σύρμα του καλωδίου αποσυνδεθεί, μπορεί να προκληθεί βραχυκύκλωμα.

Μην πλένετε την κεντρική κονσόλα με νερό.



Ενδέχεται να προκληθεί ηλεκτροπληξία ή βλάβη.

■ ΠΡΟΦΥΛΑΞΕΙΣ ΚΑΤΑ ΤΗ ΜΕΤΑΚΙΝΗΣΗ Ή ΤΗΝ ΕΠΙΣΚΕΥΗ

⚠ ΚΙΝΔΥΝΟΣ

Ποτέ μην τροποποιείτε ή αποσυναρμολογείτε την κεντρική κονσόλα. Εάν απαιτείται σέρβις, απευθυνθείτε στον αντιπρόσωπο.



Εάν το σέρβις δεν εκτελεστεί σωστά, ενδέχεται να προκληθεί ηλεκτροπληξία ή/και φωτιά.



Εάν πρέπει να μετακινήσετε την κεντρική κονσόλα, απευθυνθείτε σε έναν αντιπρόσωπο ή εξειδικευμένο τεχνικό.

Η εσφαλμένη εγκατάσταση της κεντρικής κονσόλας ενδέχεται να προκαλέσει ηλεκτροπληξία ή/και φωτιά.

Όνομασίες και λειτουργίες των εξαρτημάτων

Το παρακάτω διάγραμμα δείχνει την κεντρική κονσόλα με το κάλυμμα κλειστό.

Μπορείτε να ανοίξετε το κάλυμμα προς τα κάτω, τοποθετώντας το χέρι σας στις θέσεις με οδοντώσεις, στην αριστερή και στη δεξιά πλευρά και τραβώντας προς το μέρος σας.

Ενδεικτικές λυχνίες λειτουργίας / Σφάλματος / Περιοδικού ελέγχου

Υποδεικνύουν την κατάσταση λειτουργίας για την κάθε ομάδα.

Λειτουργία: Ανάβει με πράσινο χρώμα. Τουλάχιστον μία εσωτερική μονάδα της ομάδας βρίσκεται σε λειτουργία.

Διακοπή: Σβηστή. Όλες οι εσωτερικές μονάδες της ομάδας είναι σταματημένες ή δεν είναι καταχωρημένες (δεν έχουν συνδεθεί).

Σφάλμα: Ανάβει με κόκκινο χρώμα. Τουλάχιστον μία εσωτερική μονάδα της ομάδας δεν

Κουμπιά λειτουργίας / Διακοπής ομάδας

Αυτά τα κουμπιά θέτουν σε λειτουργία ή διακόπτουν τη λειτουργία της καθορισμένης ομάδας.

Κουμπιά Αρ. ομάδας

Χρησιμοποιούνται ως κουμπιά επιλογής ομάδας κατά τη ρύθμιση των μονάδων προς διαχείριση.

Όταν ρυθμίζετε την ημερομηνία και την ώρα, αυτοί χρησιμοποιούνται ως αριθμητικά πλήκτρα. (Στην περίπτωση αυτή, τα κουμπιά 11-16 δεν χρησιμοποιούνται.) Παράδειγμα: Για να εισαγάγετε το "09", πατήστε το κουμπί 10 (0) και έπειτα το κουμπί 09. Για να εισαγάγετε το "12", πατήστε το κουμπί 01 και έπειτα το κουμπί 02. Αφού πατήσετε τα κουμπιά (01) και (02), εάν πατήσετε το κουμπί (03), θα εμφανιστεί ο αριθμός "23".

Περιοχή οθόνης LCD

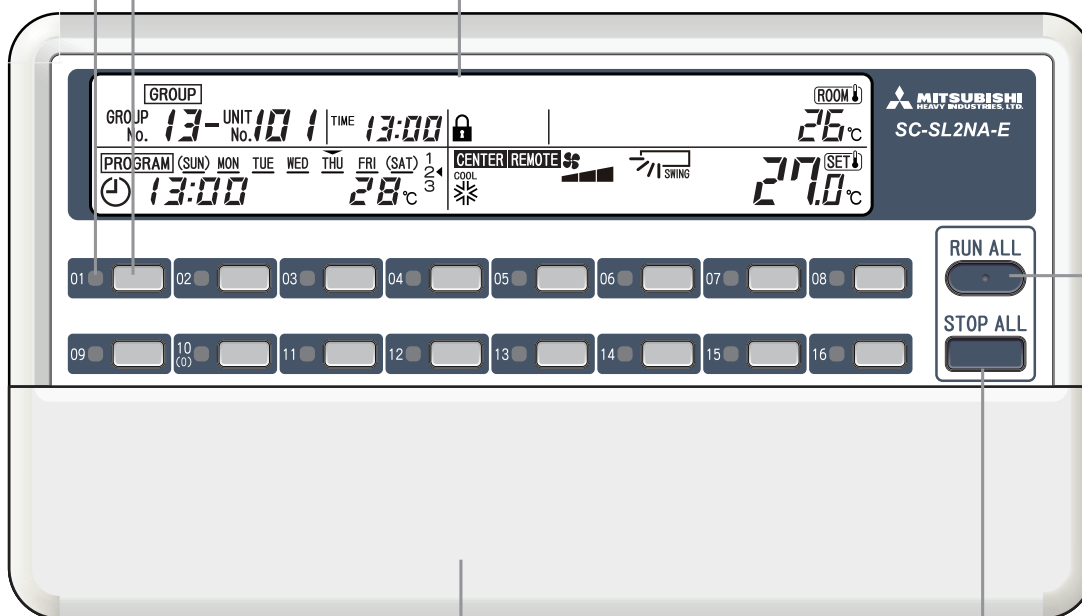

Κάλυμμα

Κουμπί STOP ALL (Διακοπή όλων)

Διακόπτει τη λειτουργία όλων των εσωτερικών μονάδων που διαχειρίζεται.

Κουμπί RUN ALL (Λειτουργία όλων)

Θέτει σε λειτουργία όλες τις εσωτερικές μονάδες που διαχειρίζεται.

Σημείωση

Οι ετικέτες των κουμπιών περιέχονται στην κεντρική κονσόλα, επομένως σημειώστε τη συνδεδεμένη ομάδα σε κάθε ετικέτα και επικολλήστε τη στο χώρο επάνω από το σωστό κουμπί.

Все каталоги и инструкции здесь: <http://splitoff.ru/tehn-doc.html>

Το παρακάτω διάγραμμα δείχνει την κεντρική κονσόλα με το κάλυμμα ανοιχτό.
Επίσης, για λόγους επεξήγησης, εμφανίζονται όλα τα περιεχόμενα της περιοχής της οθόνης LCD.

Ένδειξη CENTER / REMOTE (Κεντρικός χειρισμός / Τηλεχειρισμός)

Δείχνει εάν η κεντρική κονσόλα ή τα τοπικά τηλεχειριστήρια βρίσκονται σε λειτουργία.

Ένδειξη PROGRAM SET (Ρύθμιση προγράμματος)

Εμφανίζεται όταν γίνεται η ρύθμιση ενός προγράμματος.

Ένδειξη TIME SET (Ρύθμιση ώρας)

Εμφανίζεται κατά τη ρύθμιση της τρέχουσας ημερομηνίας και ώρας.

Ένδειξη TIME (Ωρα)

Εμφανίζει την ώρα.

Ένδειξη GROUP SET (Ρύθμιση ομάδας)

Εμφανίζεται όταν ορίζονται οι μονάδες προς διαχείριση.

Ένδειξη προγραμματισμού ημερών εβδομάδας

— εμφανίζεται πάνω από την τρέχουσα ημέρα της εβδομάδας και το _ εμφανίζεται κάτω από την κάθε ημέρα της εβδομάδας για την οποία το πρόγραμμα έχει ήδη ρυθμιστεί.

Ένδειξη ALL / GROUP / ONE (Όλες / Ομάδα / Μία)

Δείχνει εάν οι λειτουργίες της κεντρικής κονσόλας αφορούν όλες τις μονάδες, μια ομάδα μονάδων ή μία μονάδα.

Ένδειξη GROUP No. / UNIT No.

(Αρ. ομάδας / Αρ. μονάδας)

Δείχνει τον αριθμό ομάδας και τον αριθμό εσωτερικής μονάδας που έχει οριστεί για ρύθμιση ή παρακολούθηση.

Ένδειξη PROGRAM (Πρόγραμμα)

Δείχνει τα περιεχόμενα του προγράμματος που έχει ρυθμιστεί.

Ένδειξη PROGRAM No. (Αρ. προγράμματος)

Δείχνει τους αριθμούς των προγραμμάτων που έχουν ρυθμιστεί.

Ένδειξη MODE (Κατάσταση λειτουργίας)

Δείχνει την κατάσταση λειτουργίας.

Ένδειξη DEMAND (Ζήτηση)

Εμφανίζεται κατά την εντολή ζήτησης.

Κουμπί MENU (Μενού)

Το κουμπί αυτό επιλέγει την κατάσταση λειτουργίας ρυθμίσεων.

Κουμπί ALL / GROUP / ONE (Όλες / Ομάδα / Μία)

Το κουμπί αυτό επιλέγει το χειρισμό όλων των μονάδων, μιας ομάδας μονάδων ή μίας μονάδας.

Κουμπί SELECT (Επιλογή) (Δ ή ∇)

Το κουμπί αυτό χρησιμοποιείται κυρίως για την επιλογή του αριθμού ομάδας ή του αριθμού μονάδας.

Κουμπί SET (Ορισμός)

Αυτό το κουμπί επιβεβαιώνει τις ρυθμίσεις.

Κουμπί RESET (Επαναφορά)

Με το πάτημα του κουμπιού αυτού στη διάρκεια μιας διαδικασίας ρύθμισης ακυρώνεται το τελευταίο βήμα.

Κουμπί CENTER / REMOTE (Κεντρικός χειρισμός / Τηλεχειρισμός)

Το κουμπί αυτό επιλέγει τον κεντροκοποιημένο χειρισμό ή τον τοπικό τηλεχειρισμό.

Κουμπί MODE (Κατάσταση λειτουργίας)

Αυτό το κουμπί επιλέγει την κατάσταση λειτουργίας.

Κουμπί FAN SPEED (Ταχύτητα ανεμιστήρα)

Το κουμπί αυτό ρυθμίζει την ταχύτητα του ανεμιστήρα.

Κουμπί DEMAND SET (Ορισμός ζήτησης)

Το κουμπί αυτό ορίζει τη ζήτηση της εσωτερικής μονάδας.

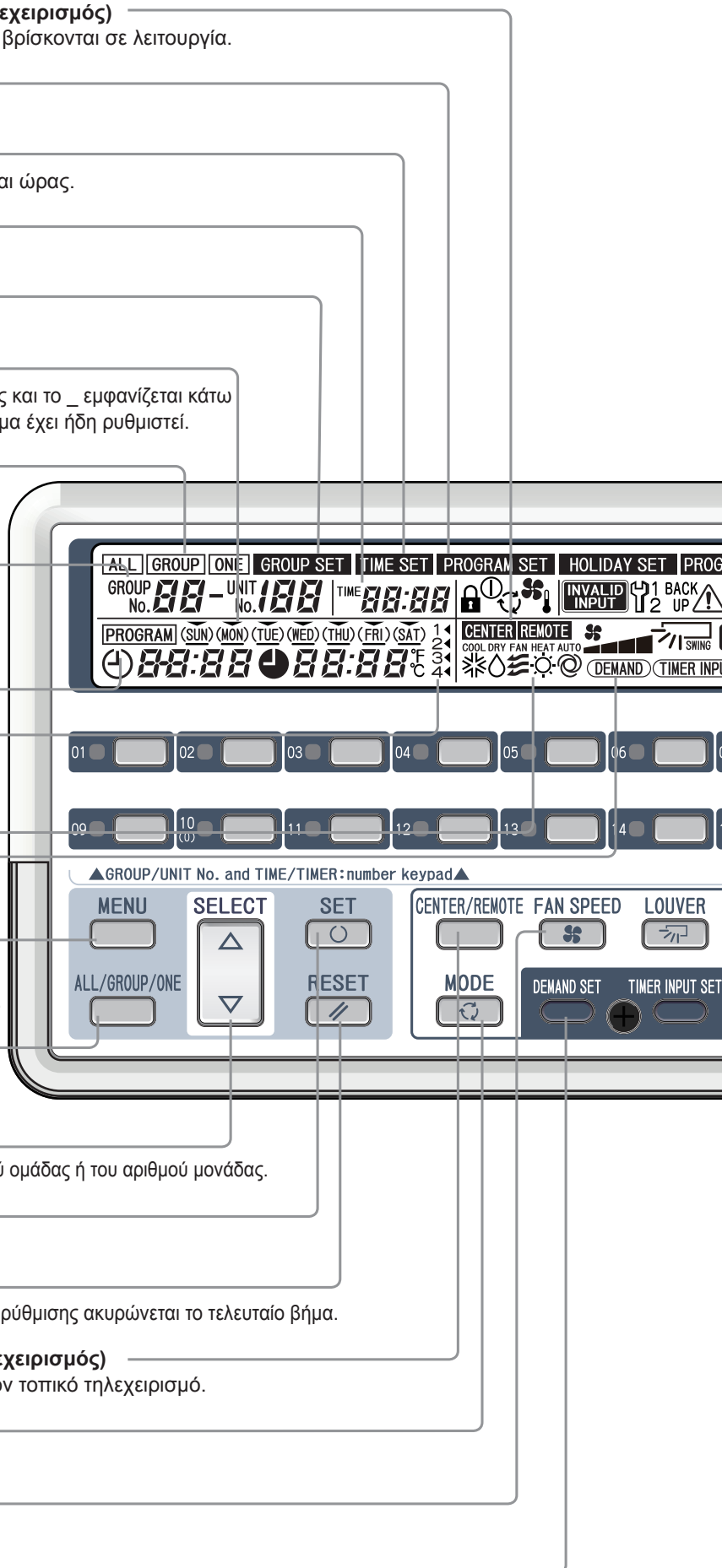

Ένδειξη ενεργοποίησης / απενεργοποίησης λειτουργίας τηλεχειρισμού
Δείχνει τα στοιχεία για τα οποία η λειτουργία τηλεχειρισμού έχει απενεργοποιηθεί.

Ένδειξη HOLIDAY SET (Ρύθμιση αργιών)
Εμφανίζεται όταν έχει ρυθμιστεί ένα πρόγραμμα αργιών.

Ένδειξη INVALID INPUT (Μη έγκυρη είσοδος)
Εμφανίζεται όταν η είσοδος ενός κουμπιού είναι εσφαλμένη.

Ένδειξη FAN SPEED (Ταχύτητα ανεμιστήρα)
Εμφανίζει την ταχύτητα ανεμιστήρα.

Ένδειξη Συντήρησης
Εμφανίζεται όταν υπάρχει μια διαχειριζόμενη μονάδα που απαιτεί έλεγχο.

Ένδειξη PROGRAM CONFIRM (Επιβεβαίωση προγράμματος)
Εμφανίζεται όταν στην οθόνη εμφανίζεται ένα πρόγραμμα που έχει ρυθμιστεί.

Ένδειξη ελέγχου
Εμφανίζεται όταν γίνεται η διαχείριση μιας μονάδας στην οποία έχει παρουσιαστεί σφάλμα.

Ένδειξη Καθαρισμού φίλτρου
Εμφανίζεται όταν γίνεται η διαχείριση μιας μονάδας, στην οποία απαιτείται καθαρισμός του φίλτρου.

Ένδειξη ROOM TEMPERATURE (Θερμοκρασία δωματίου)
Δείχνει τη θερμοκρασία δωματίου.

Ένδειξη OUTDOOR UNIT No. (Αρ. εξωτερικής μονάδας)
Εμφανίζει τον αριθμό της εξωτερικής μονάδας στο τμήμα ένδειξης ROOM TEMPERATURE (Θερμοκρασία δωματίου).

Ένδειξη MANAG. UNIT NUM (Αρ. διαχειριζόμενης μονάδας)
Δείχνει τον αριθμό των διαχειριζόμενων μονάδων στο τμήμα ένδειξης SET TEMPERATURE (Θερμοκρασία ρύθμισης).

Ένδειξη SET TEMPERATURE (Θερμοκρασία ρύθμισης)
Δείχνει την τιμή θερμοκρασίας ρύθμισης.

Ένδειξη LOUVER (Περσίδες)
Εμφανίζει την κατεύθυνση των περσίδων.

Ένδειξη TIMER INPUT (Εντολή χρονοδιακόπτη)
Εμφανίζεται κατά την είσοδο ενός εξωτερικού χρονοδιακόπτη.

Κουμπί RUN (Λειτουργία)
Ο διακόπτης αυτός θέτει σε λειτουργία εσωτερικές μονάδες.

Κουμπί STOP (Διακοπή)
Το κουμπί αυτό διακόπτει τη λειτουργία εσωτερικών μονάδων.

Διακόπτης CHECK (Έλεγχος)
Αυτό το κουμπί χρησιμοποιείται για το σέρβις. Κατά την κανονική λειτουργία, μην πιέζετε αυτό το κουμπί.

Κουμπί FILTER RESET (Επαναφορά φίλτρου)
Το κουμπί αυτό επαναφέρει την ένδειξη Καθαρισμού φίλτρου. Πιέστε αυτό το κουμπί μετά τον καθαρισμό του φίλτρου αέρα.

Κουμπί TEMP (Θερμοκρασία) (▲ ή ▼)
Αυτό το κουμπί ρυθμίζει τη θερμοκρασία.

Κουμπί LOUVER (Περσίδες)
Το κουμπί αυτό ρυθμίζει την κατεύθυνση των περσίδων.

Κουμπί TIMER INPUT SET (Ρύθμιση εντολής χρονοδιακόπτη)
Το κουμπί αυτό ρυθμίζει μια εσωτερική μονάδα για την οποία η λειτουργία ενεργοποιείται από εξωτερικό χρονοδιακόπτη.

Ρύθμιση ώρας και ημερομηνίας

Το πρόγραμμα που εκτελείται χρησιμοποιεί την ημερομηνία και την ώρα που ρυθμίζονται εδώ, ως τυπική επιλογή.

Ρυθμίστε σωστά την τρέχουσα ημερομηνία και ώρα.

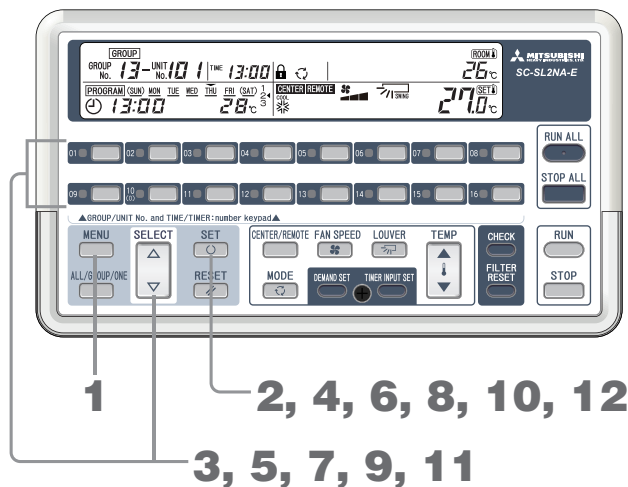

1. Πιέστε το κουμπί MENU (Μενού) και επιλέξτε TIME SET.

Κάθε φορά που πατάτε αυτό το κουμπί, η ένδειξη μετακινείται στο επόμενο βήμα, με τη σειρά που φαίνεται στο παρακάτω διάγραμμα.



Η ένδειξη **TIME SET** αναβοσβήνει.

2. Πιέστε το κουμπί SET (Ορισμός).

Η ένδειξη **TIME SET** ανάβει και η περιοχή ένδειξης έτους αναβοσβήνει.

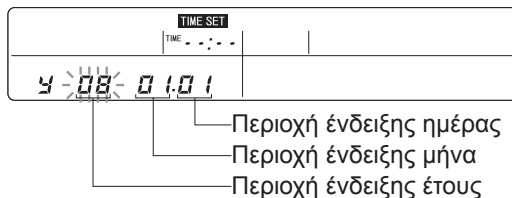

3. Πιέστε το κουμπί SELECT (Επιλογή) (Δ ή ∇) ή το κουμπί Αρ. ομάδας για να ρυθμίσετε το έτος.

Παράδειγμα: Όταν εισάγετε το "09" με τα κουμπιά Αρ. ομάδας για να ρυθμίσετε το έτος 2009, πατήστε το κουμπί 10 (0) και, στη συνέχεια, πατήστε το κουμπί 09.

4. Πιέστε το κουμπί SET (Ορισμός).

Η περιοχή ένδειξης μήνα αναβοσβήνει.

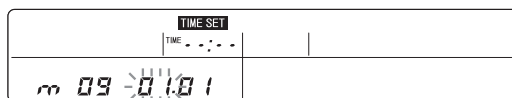

5. Πιέστε το κουμπί SELECT (Επιλογή) (Δ ή ∇) ή το κουμπί Αρ. ομάδας για να ρυθμίσετε το μήνα.

Παράδειγμα: Όταν εισάγετε το "07" με τα κουμπιά Αρ. ομάδας για να ρυθμίσετε τον Ιούλιο, πατήστε το κουμπί 10 (0) και, στη συνέχεια, πατήστε το κουμπί 07.

6. Πιέστε το κουμπί SET (Ορισμός).

Η περιοχή ένδειξης ημέρας αναβοσβήνει.

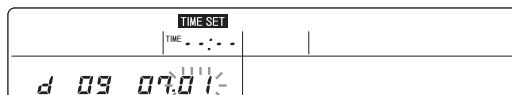

7. Πιέστε το κουμπί SELECT (Επιλογή) (Δ ή ∇) ή το κουμπί Αρ. ομάδας για να ρυθμίσετε την ημέρα.

Παράδειγμα: Όταν εισάγετε το "20" με τα κουμπιά Αρ. ομάδας για να ρυθμίσετε την 20η, πιέστε το κουμπί 02 και, στη συνέχεια, το κουμπί 10 (0).

8. Πιέστε το κουμπί SET (Ορισμός).

Η περιοχή ένδειξης ωρών αναβοσβήνει.

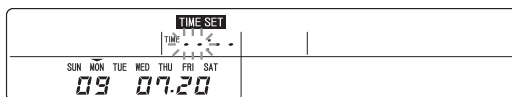

9. Πιέστε το κουμπί SELECT (Επιλογή) (Δ ή ∇) ή το κουμπί Ar. ομάδας για να ρυθμίσετε την ώρα (ώρα).

Όταν πιέσετε Δ ή ∇, εμφανίζεται πρώτα το 09:00. Μπορείτε να χρησιμοποιήσετε τα κουμπιά Ar. ομάδας ως αριθμητικά πλήκτρα.

Παράδειγμα 1: "--:--" ⇒ Πιέζετε το κουμπί 10 (0). ⇒ "00:--" ⇒ Πιέζετε το κουμπί 08. ⇒ "08:--"

Παράδειγμα 2: "--:--" ⇒ Πιέζετε το κουμπί 01. ⇒ "01:--" ⇒ Πιέζετε το κουμπί 03. ⇒ "13:--"

10. Πιέστε το κουμπί SET (Ορισμός).

Η περιοχή ένδειξης λεπτών αναβοσβήνει.

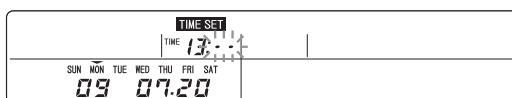

11. Πιέστε το κουμπί SELECT (Επιλογή) (Δ ή ∇) ή το κουμπί Ar. ομάδας για να ρυθμίσετε την ώρα (λεπτό).

Μπορείτε να χρησιμοποιήσετε τα κουμπιά Ar. ομάδας ως αριθμητικά πλήκτρα.

Παράδειγμα: "13:00" ⇒ Πιέζετε το κουμπί 02. ⇒ "13:02" ⇒ Πιέζετε το κουμπί 06. ⇒ "13:26"

12. Πιέστε το κουμπί SET (Ορισμός).

Επιβεβαιώνεται η τρέχουσα ημερομηνία και η ώρα.

Εμφανίζεται για 2 δευτερόλεπτα και, στη συνέχεια, εμφανίζεται η κανονική ένδειξη.



Σημείωση

- Για να ακυρώσετε μια ρύθμιση που βρίσκεται σε εξέλιξη, πιέστε το κουμπί MENU (Μενού).
- Με το πάτημα του κουμπιού RESET (Επαναφορά) ακυρώνεται το τελευταίο βήμα.
- Εάν η ρύθμιση ώρας δεν είναι σωστή, ρυθμίστε τη σωστή ώρα.
- Τα όρια ακρίβειας της ώρας είναι περίπου 10 λεπτά ανά έτος.

Πραγματοποίηση ρυθμίσεων ομάδας

Ορίστε τις εσωτερικές μονάδες προς διαχείριση ως ομάδες ως αντικείμενα διαχείρισης (μονάδες προς διαχείριση) για αυτή την κεντρική κονσόλα.

Σημαντικό

- Καθώς η κεντρική κονσόλα διατίθεται με όλες τις εσωτερικές μονάδες ρυθμισμένες ως μη διαχειριζόμενες, θα πρέπει να ρυθμίσετε πάντα τις εσωτερικές μονάδες που θα ελέγχονται από την κεντρική κονσόλα ως μονάδες προς διαχείριση.

Προσοχή

- Ο χειρισμός των εσωτερικών μονάδων δεν μπορεί να γίνεται από την κεντρική κονσόλα, εάν δεν πραγματοποιηθούν οι ρυθμίσεις ομάδας.
- Μην πραγματοποιείτε ρυθμίσεις ομάδας εάν δεν περάσουν δύο λεπτά μετά την έναρξη ή τη διακοπή λειτουργίας μιας μονάδας.

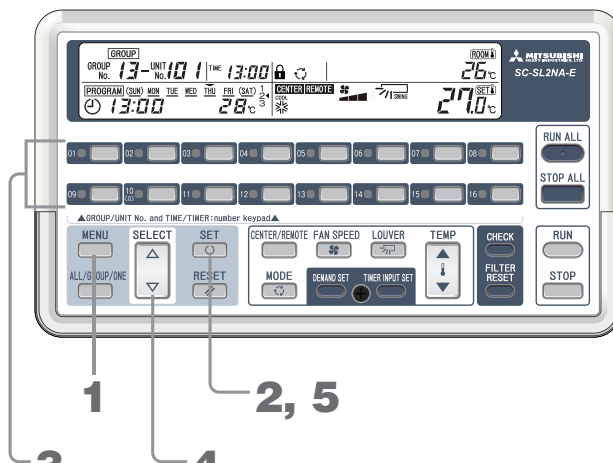

1. Πιέστε το κουμπί MENU (Μενού) και επιλέξτε GROUP SET.

Κάθε φορά που πατάτε αυτό το κουμπί, η ένδειξη μετακινείται στο επόμενο βήμα, με τη σειρά που φαίνεται στο παρακάτω διάγραμμα.



Η ένδειξη **GROUP SET** αναβοσβήνει.

2. Πιέστε το κουμπί SET (Ορισμός).

Η ένδειξη **GROUP SET** ανάβει και το "01-00" αναβοσβήνει.

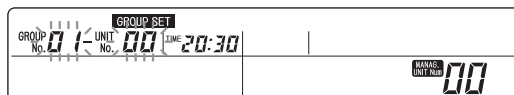

3. Πιέστε το κουμπί Ar. ομάδας για την ομάδα που θέλετε να ρυθμίσετε.

Ο αριθμός της επιλεγμένης ομάδας αναβοσβήνει.

Παράδειγμα: 02-00

4. Πιέστε το κουμπί SELECT (Επιλογή) (Δ ή ∇) για να ρυθμίσετε τον αριθμό εσωτερικής μονάδας.

Ο αριθμός της επιλεγμένης μονάδας αναβοσβήνει.

Παράδειγμα: 02-05

Τα βήματα **3** και **4** μπορούν να είναι με οποιαδήποτε σειρά.

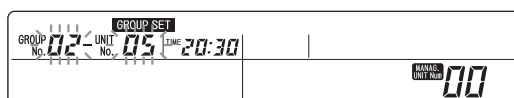

5. Πιέστε το κουμπί SET (Ορισμός).

Ο αριθμός ομάδας και ο αριθμός μονάδας ανάβει και, μετά από 2 δευτερόλεπτα, αναβοσβήνει.

Έτσι, ο αριθμός μονάδας ένδειξης καταχωρείται ως ο αριθμός μονάδας ένδειξης.

Όταν καταχωρήσετε έναν αριθμό μονάδας για πρώτη φορά, ο αριθμός των διαχειριζόμενων μονάδων αυξάνεται.

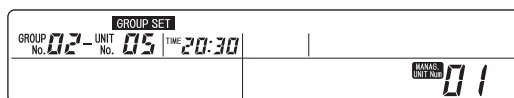

<Αλλαγή ενός αριθμού εσωτερικής μονάδας>

Για να αλλάξετε τον αριθμό μιας εσωτερικής μονάδας εντός της ίδιας μονάδας, επαναλάβετε τα βήματα **4** και **5**.

<Αλλαγή του αριθμού ομάδας>

Για να αλλάξετε τον αριθμό ομάδας και για να πραγματοποιήσετε ρυθμίσεις ομάδας, επαναλάβετε τα βήματα **3** έως **5**.

Σημείωση

- Για να ολοκληρώσετε τη ρύθμιση ή για να ακυρώσετε τις ρυθμίσεις που έχετε πραγματοποιήσει, πιέστε το κουμπί MENU (Μενού).
- Είναι δυνατό να ρυθμίσετε μονάδες με διαδοχικές διευθύνσεις, όλες μαζί. ➡ Σελίδα 11

Πραγματοποίηση ρυθμίσεων για μία μονάδα

Κατά τη διαχείριση μιας εσωτερικής μονάδας με αυτήν τη κεντρική κονσόλα χωρίς την καταχώρηση κάποιας ομάδας, μπορείτε να ορίσετε τη διαχείριση μεμονωμένων μονάδων με τις παρακάτω διαδικασίες.

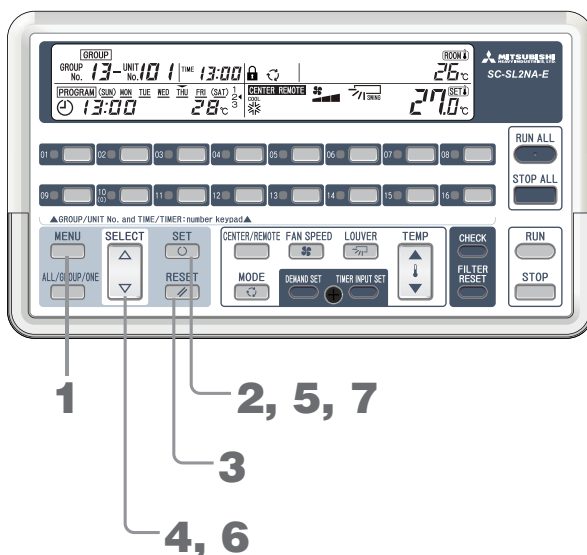

1. Πιέστε το κουμπί MENU (Μενού) και επιλέξτε **GROUP SET**.

Κάθε φορά που πατάτε αυτό το κουμπί, η ένδειξη μετακινείται στο επόμενο βήμα, με τη σειρά που φαίνεται στο παρακάτω διάγραμμα.



Η ένδειξη **GROUP SET** αναβοσβήνει.

2. Πιέστε το κουμπί SET (Ορισμός).

Η ένδειξη **GROUP SET** ανάβει και το "01-00" αναβοσβήνει.

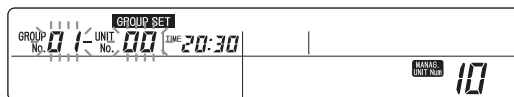

3. Πιέστε το κουμπί RESET (Επαναφορά).

Στην περιοχή ένδειξης Αρ. ομάδας αναβοσβήνει το "--".

Παράδειγμα: "-- - 00"

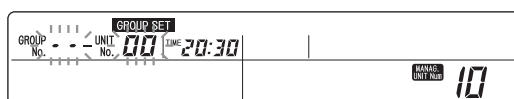

4. Πιέστε το κουμπί SELECT (Επιλογή) (Δ ή ∇) για να ρυθμίσετε τον αριθμό εσωτερικής μονάδας.

Ο αριθμός της επιλεγμένης μονάδας αναβοσβήνει.

Παράδειγμα: "-- - 05"

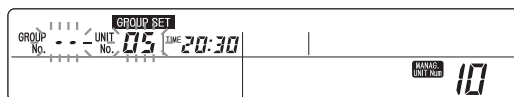

5. Πιέστε το κουμπί SET (Ορισμός).

"- -" και ο αριθμός εσωτερικής μονάδας ανάβει και, μετά από 2 δευτερόλεπτα, αναβοσβήνει.

Ο εμφανιζόμενος αριθμός μονάδας καταχωρείται τώρα για μεμονωμένη διαχείριση. Όταν καταχωρήσετε έναν αριθμό μονάδας για πρώτη φορά, ο αριθμός των διαχειριζόμενων μονάδων αυξάνεται.

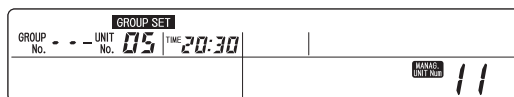

<Αλλαγή ενός αριθμού εσωτερικής μονάδας>

Για να αλλάξετε τον αριθμό εσωτερικής μονάδας και να συνεχίσετε με τις μεμονωμένες ρυθμίσεις, μετά το βήμα 5, επαναλάβετε τα βήματα 6 και 7.

6. Πιέστε το κουμπί **SELECT** (Επιλογή) (Δ ή ∇) για να ρυθμίσετε τον αριθμό εσωτερικής μονάδας.

7. Πιέστε το κουμπί **SET** (Ορισμός).

Σημείωση

- Για να ολοκληρώσετε τη ρύθμιση ή για να ακυρώσετε τις ρυθμίσεις που έχετε πραγματοποιήσει, πιέστε το κουμπί **MENU** (Μενού).
- Μια εσωτερική μονάδα που έχει ρυθμιστεί μεμονωμένα δεν μπορεί να ρυθμιστεί για τη λειτουργία κάποιου προγράμματος ή άλλες ρυθμίσεις ομάδας από αυτή την κεντρική κονσόλα. Μπορούν να εφαρμοστούν μόνο οι ρυθμίσεις "RUN ALL" (Λειτουργία όλων), "STOP ALL" (Διακοπή όλων) και διακοπή έκτακτης ανάγκης.
- Εάν πιέσετε ένα κουμπί Αρ. ομάδας στα βήματα 3 έως 7, μπορείτε να πραγματοποιήσετε μια ρύθμιση ομάδας. ➔ Σελίδα 8 Βήμα 3
- Μπορείτε επίσης να πραγματοποιήσετε αυτές τις ρυθμίσεις από κάποιο μέρος μέσω των ρυθμίσεων ομάδας (Σελίδα 7).
- Είναι δυνατό να ρυθμίσετε μονάδες με διαδοχικές διευθύνσεις, όλες μαζί. ➔ Σελίδα 11

Ρύθμιση μονάδων ως μη διαχειριζόμενες

Για να ρυθμίσετε μια εσωτερική μονάδα, η οποία έχει οριστεί για ομαδική ή μεμονωμένη διαχείριση, ως μη διαχειριζόμενη, χρησιμοποιήστε τις ακόλουθες διαδικασίες.

Για τον αριθμό μιας μονάδας που έχει ρυθμιστεί ως μη διαχειριζόμενη, δεν μπορούν να εφαρμοστούν ούτε οι ρυθμίσεις "RUN ALL" (Λειτουργία όλων), "STOP ALL" (Διακοπή όλων) και διακοπή έκτακτης ανάγκης.

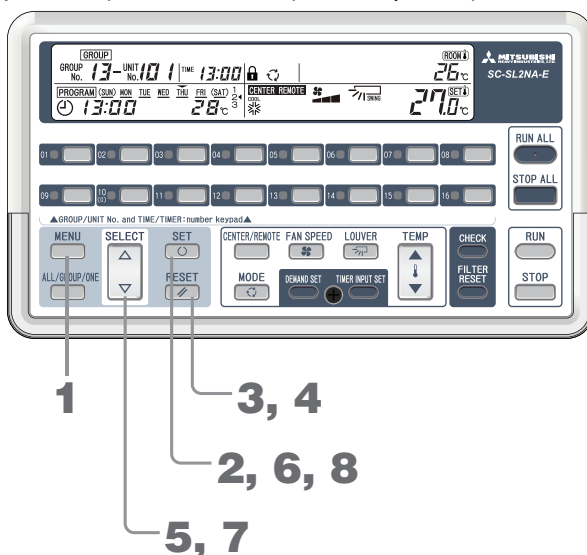

1. Πιέστε το κουμπί **MENU** (Μενού) και επιλέξτε **GROUP SET**.

Κάθε φορά που πατάτε αυτό το κουμπί, η ένδειξη μετακινείται στο επόμενο βήμα, με τη σειρά που φαίνεται στο παρακάτω διάγραμμα.

Όταν επιλέγετε **GROUP SET**, η ένδειξη **GROUP SET** αναβοσβήνει.



Η ένδειξη **GROUP SET** αναβοσβήνει.

2. Πιέστε το κουμπί **SET** (Ορισμός).

Η ένδειξη **GROUP SET** ανάβει και το "01-00" αναβοσβήνει.

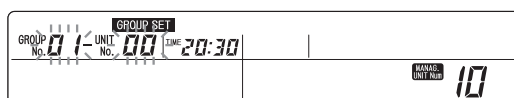

3. Πιέστε το κουμπί **RESET** (Επαναφορά).

Στην περιοχή ένδειξης Αρ. ομάδας αναβοσβήνει το "--".

Παράδειγμα: "-- - 00"

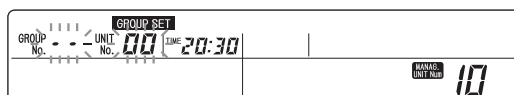

4. Πιέστε το κουμπί RESET (Επαναφορά).

Η περιοχή ένδειξης Αρ. ομάδας διαγράφεται.

Παράδειγμα: “ 00”

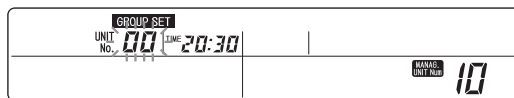

5. Πιέστε το κουμπί SELECT (Επιλογή) (Δ ή ∇) για να ρυθμίσετε τον αριθμό εσωτερικής μονάδας.

Ο αριθμός της επιλεγμένης μονάδας αναβοσβήνει.

Παράδειγμα: “ 05”

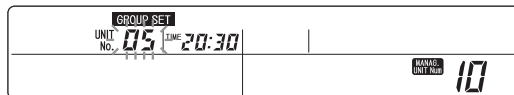

6. Πιέστε το κουμπί SET (Ορισμός).

Η ένδειξη UNIT No. (Αρ. μονάδας) ανάβει και, μετά από 2 δευτερόλεπτα, αναβοσβήνει.

Έτσι, ο εμφανιζόμενος αριθμός μονάδας καταχωρείται ως μη διαχειριζόμενος.

Όταν ρυθμίζετε έναν καταχωρημένο αριθμό μονάδας ως μη διαχειριζόμενο, ο αριθμός των διαχειριζόμενων μονάδων μειώνεται.

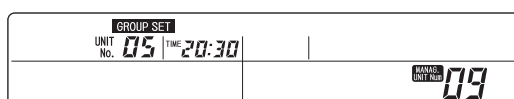

[Αλλαγή ενός αριθμού εσωτερικής μονάδας]

Για να αλλάξετε τον αριθμό εσωτερικής μονάδας και να συνεχίσετε με τη ρύθμιση άλλης μονάδας ως μη διαχειριζόμενη, μετά το βήμα 6, επαναλάβετε τα βήματα 7 και 8.

7. Πιέστε το κουμπί SELECT (Επιλογή) (Δ ή ∇) για να ρυθμίσετε τον αριθμό εσωτερικής μονάδας.

8. Πιέστε το κουμπί SET (Ορισμός).

Σημείωση

- Για να ολοκληρώσετε τη ρύθμιση ή για να ακυρώσετε τις ρυθμίσεις που έχετε πραγματοποιήσει, πιέστε το κουμπί MENU (Μενού).
- Εάν πιέσετε ένα κουμπί Αρ. ομάδας στα βήματα 3 έως 8, μπορείτε να πραγματοποιήσετε μια ρύθμιση ομάδας. ➔ Σελίδα 8 Βήμα 3
- Μπορείτε επίσης να πραγματοποιήσετε αυτές τις ρυθμίσεις από κάποιο μέρος μέσω των ρυθμίσεων ομάδας (Σελίδα 7).
- Είναι δυνατό να ρυθμίσετε μονάδες με διαδοχικές διευθύνσεις, όλες μαζί. ➔ Σελίδα 11

Διαδοχικές ρυθμίσεις

Για να ρυθμίσετε πολλαπλές εσωτερικές μονάδες με διαδοχικές διευθύνσεις ταυτόχρονα, εκτελέστε τις διαδικασίες “Ρυθμίσεις ομάδας” Βήμα 5 ή “Μία ρύθμιση” Βήμα 5 ή “Μονάδες μη διαχειριζόμενες” Βήμα 6, έπειτα ρυθμίστε τα ακόλουθα.

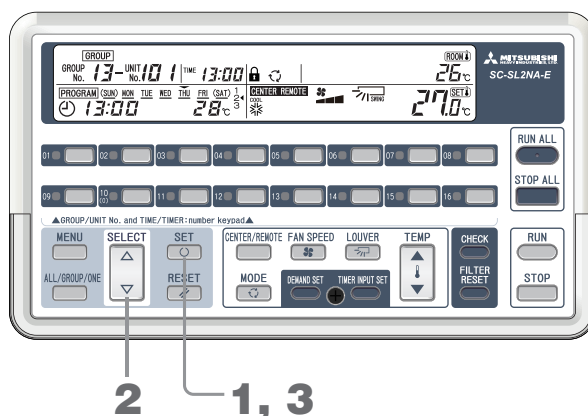

1. Κρατήστε πατημένο το κουμπί SET (Ορισμός) (για ένα δευτερόλεπτο τουλάχιστον).

Οι διαδοχικές ρυθμίσεις ξεκινούν από τον αριθμό εσωτερικής μονάδας που έχει ρυθμιστεί. Η περιοχή ένδειξης UNIT No. (Αρ. μονάδας) γίνεται “--”. Ο αριθμός της πρώτης μονάδας για τη διαδοχική ρύθμιση εμφανίζεται και η τελευταία μονάδα εμφανίζεται να αναβοσβήνει στη στήλη στο κάτω μέρος.

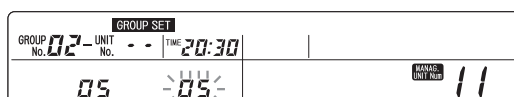

2. Πιέστε το κουμπί SELECT (Επιλογή) (Δ ή ∇) για να επιλέξετε τον αριθμό της τελευταίας μονάδας για τη διαδοχική ρύθμιση.

GROUP SET		
GROUP No. 02	UNIT No. - -	TIME 20:30
05	20	MANAG. UNIT Num 11

3. Πιέστε το κουμπί SET (Ορισμός).

Ο αριθμός της τελευταίας μονάδας για τη διαδοχική ρύθμιση ανάβει και, μετά από 2 δευτερόλεπτα, αναβοσβήνει.

Εάν πατήσετε το κουμπί SELECT (Επιλογή) (Δ ή ∇), η ένδειξη γίνεται ξανά 2.

GROUP SET		
GROUP No. 02	UNIT No. - -	TIME 20:30
05	20	MANAG. UNIT Num 26

Σημείωση

- Για να ολοκληρώσετε τη ρύθμιση ή για να ακυρώσετε τις ρυθμίσεις που έχετε πραγματοποιήσει, πιέστε το κουμπί MENU (Μενού).
- Εάν πιέσετε το κουμπί RESET (Επαναφορά) ή ένα κουμπί Αρ. ομάδας, η διαδοχική ρύθμιση τερματίζεται.

Εύχρηστες Λειτουργίες

Ο αριθμός των τρεχουσών διαχειριζόμενων μονάδων εμφανίζεται ως **MANAG. UNIT Num**.

GROUP No. 02	UNIT No. 05	
		MANAG. UNIT Num 43

- 02-05
- Για να καταχωρήσετε μια άλλη μονάδα στην ίδια ομάδα → Πιέστε το κουμπί Δ ή ∇. → 02-06 → Πιέστε το κουμπί SET (Ορισμός).
 - Για να καταχωρήσετε την εμφανιζόμενη μονάδα σε διαφορετική ομάδα → Πιέστε το αντίστοιχο κουμπί Αρ. ομάδας. → 04-05 → Πιέστε το κουμπί SET (Ορισμός).
 - Για να καταχωρήσετε την εμφανιζόμενη μονάδα ως ONE (Μία) (μεμονωμένη) μονάδα → Πιέστε το κουμπί RESET (Επαναφορά). → - -05 → Πιέστε το κουμπί SET (Ορισμός).
 - Για να ρυθμίσετε την εμφανιζόμενη μονάδα ως μη διαχειριζόμενη → Πιέστε το κουμπί RESET (Επαναφορά). → Πιέστε το κουμπί RESET (Επαναφορά). → 05 → Πιέστε το κουμπί SET (Ορισμός).
 - Για να τερματίσετε την καταχώρηση ομάδας → Πιέστε το κουμπί MENU (Μενού). → Η ένδειξη επιστρέφει στην κανονική κατάσταση.

Ο μέγιστος αριθμός μονάδων για διαχείριση είναι 48 ή 64, ανάλογα με το συνδεδεμένο μοντέλο εσωτερικής μονάδας. Για τη διαχείριση περισσότερων μονάδων, θα πρέπει να χρησιμοποιήσετε περισσότερες κεντρικές κονσόλες. Απευθυνθείτε στον αντιπρόσωπο.

Ρύθμιση CENTER / REMOTE (Κεντρικός χειρισμός / Τηλεχειρισμός)

Ορίστε εάν ο χειρισμός των εσωτερικών μονάδων γίνεται κεντρικά με τη χρήση της κεντρικής κονσόλας ή τοπικά με τη χρήση του τηλεχειριστηρίου που συνοδεύει την κάθε εσωτερική μονάδα.

■ Περιεχόμενα ρύθμισης και ενεργοποιημένες / απενεργοποιημένες λειτουργίες κουμπιών

Περιεχόμενα ρύθμισης	Ενεργοποιημένες / απενεργοποιημένες λειτουργίες κουμπιών
CENTER (Κεντρικός χειρισμός)	Ο χειρισμός μπορεί να γίνει μόνο από την κεντρική κονσόλα. Δεν είναι εφικτός ο χειρισμός με το τηλεχειριστήριο μιας εσωτερικής μονάδας.
CENTER και REMOTE (Κεντρικός χειρισμός και Τηλεχειρισμός)	Ο χειρισμός μπορεί να γίνει από την κεντρική κονσόλα και από τα τηλεχειριστήρια της κεντρικής κονσόλας. Προτεραιότητα έχει η ρύθμιση που ορίζεται τελευταία.
REMOTE (Τηλεχειρισμός)	Δεν είναι εφικτός ο χειρισμός από την κεντρική κονσόλα. Ο χειρισμός γίνεται από ένα τηλεχειριστήριο εσωτερικής μονάδας.

• Ρύθμιση

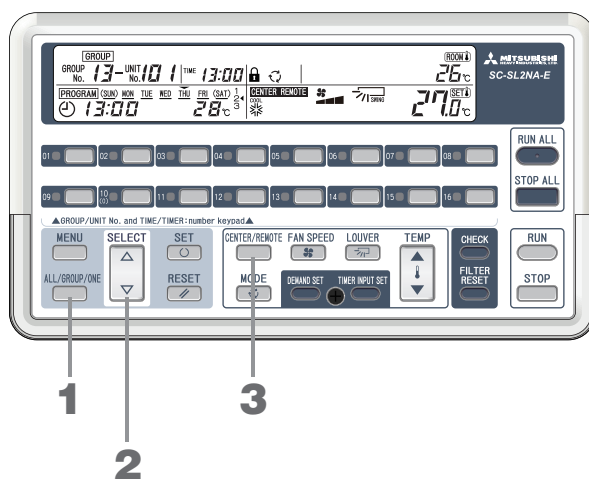

1. Πιέστε το κουμπί **ALL / GROUP / ONE** (Όλες / Ομάδα / Μία) και επιλέξτε **ALL**, **GROUP** ή **ONE**.



Οι επιλογές εμφανίζονται με τη σειρά.

Επιλέξτε όλες τις εσωτερικές μονάδες, μια ομάδα εσωτερικών μονάδων ή μια εσωτερική μονάδα που θέλετε να θέσετε σε λειτουργία ή να διακόψετε.

2. Πιέστε το κουμπί **SELECT** (Επιλογή) (Δ ή ∇) για να ρυθμίσετε τον αριθμό ομάδας ή τον αριθμό μονάδας.

Εάν, στη διαδικασία 1 επιλέξατε ALL (Όλες), παραλείψτε τη διαδικασία 2.

Για να επιλέξετε όλες τις ομάδες, επιλέξτε "88".

3. Πιέστε το κουμπί **CENTER/REMOTE** (Κεντρικός χειρισμός / Τηλεχειρισμός) και επιλέξτε **CENTER**, **REMOTE** ή **CENTER REMOTE**.



Οι επιλογές εμφανίζονται με τη σειρά.

Ορίζεται το αντικείμενο της εμφανιζόμενης διαδικασίας.

Σημείωση

- Όταν έχουν συνδεθεί πολλές κεντρικές κονσόλες στην ίδια εσωτερική μονάδα, ορίστε την ίδια ρύθμιση (CENTER / REMOTE (Κεντρικός χειρισμός / Τηλεχειρισμός)) σε όλες τις κονσόλες.
- Εάν η γραμμή γέφυρας μεταγωγής J1 κοπεί, το κουμπί CENTER / REMOTE (Κεντρικός χειρισμός / Τηλεχειρισμός) απενεργοποιείται. Για περισσότερες πληροφορίες σχετικά με τις ρυθμίσεις της γραμμής γέφυρας, απευθυνθείτε στον αντιπρόσωπο.
- Η ρύθμιση αυτή δεν μπορεί να πραγματοποιηθεί κατά την εντολή DEMAND (Ζήτηση) ή διακοπής έκτακτης ανάγκης.

Ενεργοποίηση / Απενεργοποίηση διαδικασιών για κάθε λειτουργία τηλεχειρισμού

Μπορείτε να απενεργοποιήσετε κάποιες λειτουργίες χειρισμού (“θερμοκρασία”, “κατάσταση λειτουργίας”, “ταχύτητα ανεμιστήρα”, “λειτουργία / διακοπή”) για τα τηλεχειριστήρια της εσωτερικής μονάδας.

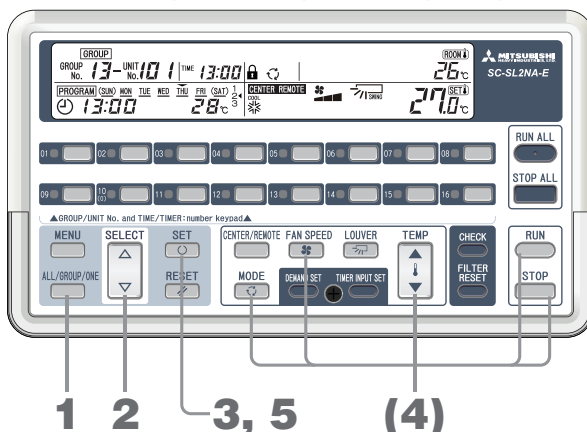

1. Με κανονική λειτουργία ή με την ένδειξη διακοπής λειτουργίας (όχι σε κάποια κατάσταση λειτουργίας ρύθμισης *), πιέστε το κουμπί ALL / GROUP / ONE (Όλες / Ομάδα / Μία) και επιλέξτε ALL, GROUP ή ONE. Οι επιλογές εμφανίζονται με τη σειρά.



* Οι ενδείξεις GROUP SET, TIME SET, PROGRAM SET, HOLIDAY SET και PROGRAM CONFIRM είναι όλες σβηστές και καμία μονάδα δεν επιβεβαιώνεται (σελίδες 29, 31, 35).

2. Πιέστε το κουμπί SELECT (Επιλογή) (▲ ή ▼) για να ρυθμίσετε τον αριθμό ομάδας ή τον αριθμό μονάδας. Εάν, στη διαδικασία 1 επιλέξατε ALL (Όλες), παραλείψτε τη διαδικασία 2. Για να επιλέξετε όλες τις ομάδες, επιλέξτε “88”.
3. Πιέστε το κουμπί SET (Ορισμός). Το σύμβολο κλειδαριάς αναβοσβήνει.

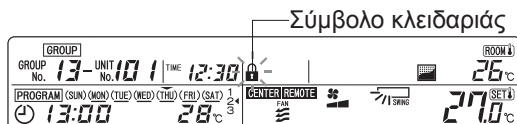

4. Πιέστε το κουμπί για τη λειτουργία για την οποία θέλετε να απενεργοποιήσετε τη λειτουργία τηλεχειρισμού (TEMP (Θερμοκρασία) (▲ ή ▼), MODE (Κατάσταση λειτουργίας), FAN SPEED (Ταχύτητα ανεμιστήρα) ή RUN/STOP (Λειτουργία/Διακοπή). Όταν πιέσετε ένα κουμπί, ανάβει η ένδειξη για τη λειτουργία αυτή. Εάν πιέσετε το κουμπί ξανά, η ένδειξη σβήνει. Οι εμφανιζόμενες λειτουργίες απενεργοποιούνται για τα τηλεχειριστήρια.

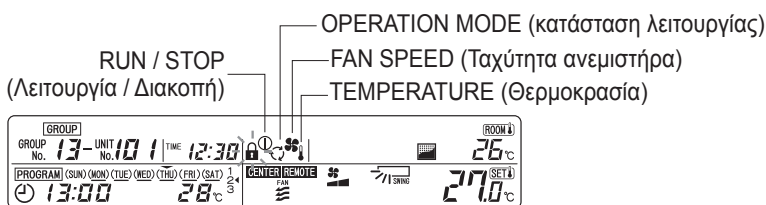

5. Πιέστε το κουμπί SET (Ορισμός). Εάν έχετε απενεργοποιήσει τουλάχιστον μία λειτουργία τηλεχειρισμού, το σύμβολο κλειδαριάς ανάβει.

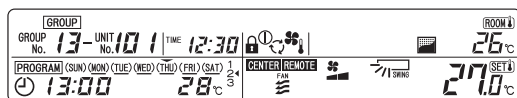

Σημείωση

- Για να ακυρώσετε τις ρυθμίσεις που έχουν πραγματοποιηθεί, πιέστε το κουμπί RESET (Επαναφορά).
- Εάν η γραμμή γέφυρας μεταγωγής J1 κοπεί, η λειτουργία αυτή απενεργοποιείται. Για περισσότερες πληροφορίες σχετικά με τις ρυθμίσεις γραμμής γέφυρας, απευθυνθείτε στον αντιπρόσωπο.
- Εάν έχετε συνδέσει πολλές εσωτερικές μονάδες σε ένα τηλεχειριστήριο, εάν πραγματοποιήσετε αυτήν τη ρύθμιση για κάποιον από τους αριθμούς εσωτερικής μονάδας, αυτή εμφανίζεται στο τηλεχειριστήριο για τη συγκεκριμένη μονάδα

Все каталоги и инструкции здесь: <http://splitoff.ru/tehn-doc.html>

Λειτουργία / Διακοπή όλων

Με τον τρόπο αυτό τίθενται σε λειτουργία ή διακόπτονται όλες οι διαχειριζόμενες εσωτερικές μονάδες.

■ Μέθοδος Α

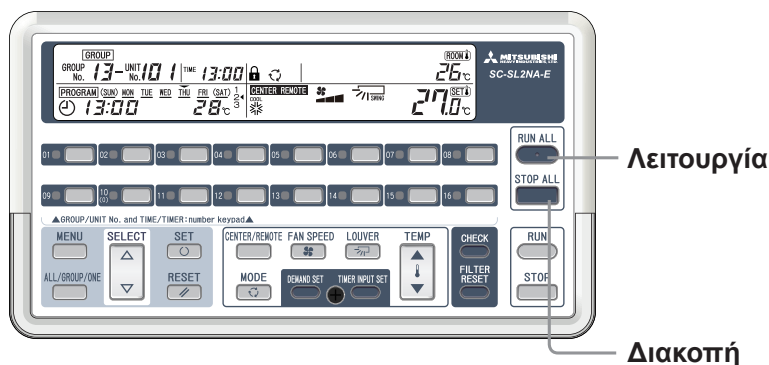

<Λειτουργία> Πιέστε το κουμπί RUN ALL (Λειτουργία όλων).

Όλες οι διαχειριζόμενες εσωτερικές μονάδες λειτουργούν και η λυχνία Λειτουργίας/Σφάλματος ανάβει με πράσινο χρώμα.

< Διακοπή > Πιέστε το κουμπί STOP ALL (Διακοπή όλων).

Όλες οι διαχειριζόμενες εσωτερικές μονάδες σταματούν και η λυχνία Λειτουργίας/Σφάλματος σβήνει.

■ Μέθοδος Β

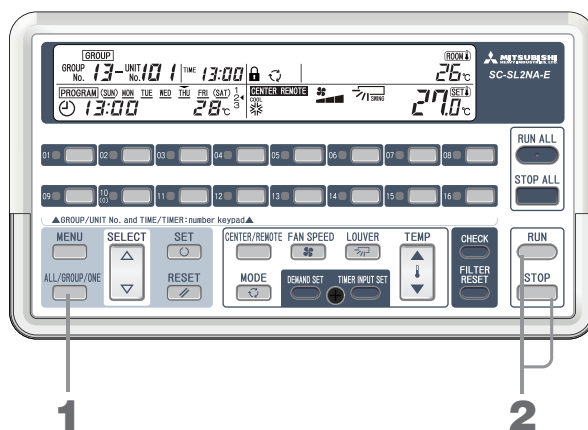

<Λειτουργία>

1. Πιέστε το κουμπί ALL / GROUP / ONE (Όλες / Ομάδα / Μία) και επιλέξτε ALL (Όλες).



Οι επιλογές εμφανίζονται με τη σειρά.

2. Πιέστε το κουμπί RUN (Λειτουργία).

<Διακοπή>

1. Πιέστε το κουμπί ALL / GROUP / ONE (Όλες / Ομάδα / Μία) και επιλέξτε ALL (Όλες).



Οι επιλογές εμφανίζονται με τη σειρά.

2. Πιέστε το κουμπί STOP (Διακοπή).

Σημείωση

- Η ρύθμιση CENTER / REMOTE (Κεντρικός χειρισμός / Τηλεχειρισμός) για εσωτερικές μονάδες μπορεί να γίνει μόνο για εσωτερικές μονάδες που έχουν ρυθμιστεί ως CENTER (Κεντρικός χειρισμός) ή CENTER and REMOTE (Κεντρικός χειρισμός και Τηλεχειρισμός).

Η λειτουργία αυτή είναι απενεργοποιημένη για εσωτερικές μονάδες με ρύθμιση REMOTE (Τηλεχειρισμός).

Λειτουργία / Διακοπή ομάδας

Έτσι τίθεται σε λειτουργία μια ομάδα ή διακόπτεται η λειτουργία της.

■ Μέθοδος Α

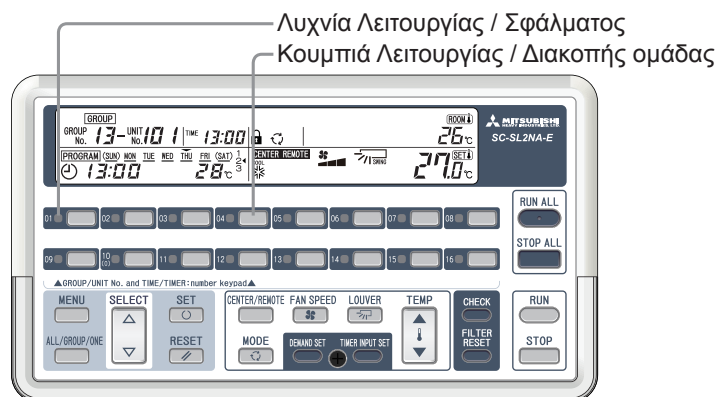

<Λειτουργία> Όταν τα κλιματιστικά είναι σταματημένα (η ένδειξη Λειτουργίας / Σφάλματος είναι σβηστή), **πιέστε ένα κουμπί Λειτουργίας / Διακοπής ομάδας**

Όλες οι εσωτερικές μονάδες της ομάδας λειτουργούν και η ένδειξη Λειτουργίας / Σφάλματος ανάβει με πράσινο χρώμα.

< Διακοπή > Όταν τα κλιματιστικά λειτουργούν (η ένδειξη Λειτουργίας / Σφάλματος ανάβει με πράσινο χρώμα), **πιέστε ένα κουμπί Λειτουργίας / Διακοπής ομάδας.**

Όλες οι εσωτερικές μονάδες στην ομάδα σταματούν και η λυχνία Λειτουργίας/Σφάλματος σβήνει.

■ Μέθοδος Β

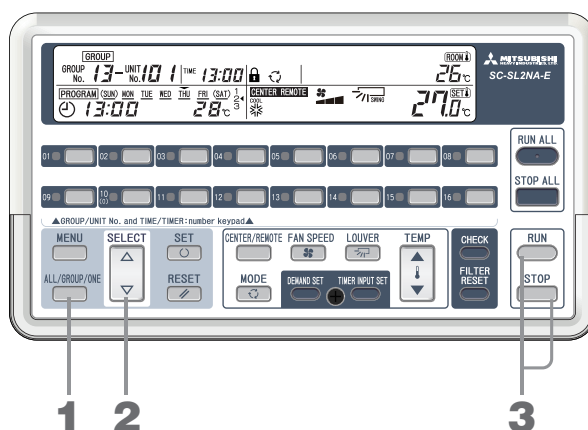

1. Πιέστε το κουμπί ALL / GROUP / ONE (Όλες / Ομάδα / Μία) και επιλέξτε GROUP (Ομάδα).



Οι επιλογές εμφανίζονται με τη σειρά.

2. Πιέστε το κουμπί SELECT (Επιλογή) (Δ ή ∇) για να ορίσετε τον αριθμό ομάδας που θέλετε να θέσετε σε λειτουργία ή να διακόψετε.

Εάν επιλέξετε Ομάδα 88, όλες οι καταχωρημένες ομάδες θα τεθούν σε λειτουργία ή θα σταματήσουν.

3. Πιέστε το κουμπί RUN (Λειτουργία) ή STOP (Διακοπή).

Σημείωση

- Η ρύθμιση CENTER / REMOTE (Κεντρικός χειρισμός / Τηλεχειρισμός) για εσωτερικές μονάδες μπορεί να γίνει μόνο για εσωτερικές μονάδες που έχουν ρυθμιστεί ως "CENTER" (Κεντρικός χειρισμός) ή "CENTER" and "REMOTE" (Κεντρικός χειρισμός και Τηλεχειρισμός).

Η λειτουργία αυτή είναι απενεργοποιημένη σε εσωτερικές μονάδες με ρύθμιση "REMOTE" (Τηλεχειρισμός).

Λειτουργία / Διακοπή μίας μονάδας

Με τον τρόπο αυτόν τίθενται σε λειτουργία οι επιλεγμένες εσωτερικές μονάδες.

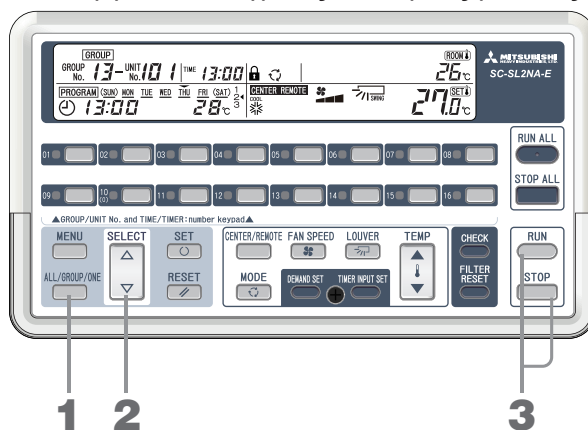

1. Πιέστε το κουμπί ALL / GROUP / ONE (Όλες / Ομάδα / Μία) και επιλέξτε **ONE**.



Οι επιλογές εμφανίζονται με τη σειρά.

2. Πιέστε το κουμπί SELECT (Επιλογή) (Δ ή ∇) για να ορίσετε τον αριθμό εσωτερικής μονάδας που θέλετε να θέσετε σε λειτουργία ή να διακόψετε.
3. Πιέστε το κουμπί RUN (Λειτουργία) ή STOP (Διακοπή).

Σημείωση

- Η λειτουργία αυτή είναι εφικτή μόνο για εσωτερικές μονάδες, στις οποίες η ρύθμιση CENTER / REMOTE (Κεντρικός χειρισμός / Τηλεχειρισμός) είναι "CENTER" (Κεντρικός χειρισμός) ή "CENTER and REMOTE" (Κεντρική και Τηλεχειρισμός). Αυτή η λειτουργία είναι απενεργοποιημένη σε εσωτερικές μονάδες με ρύθμιση "REMOTE" (Τηλεχειρισμός).

<Παράδειγμα της ένδειξης Λειτουργίας>

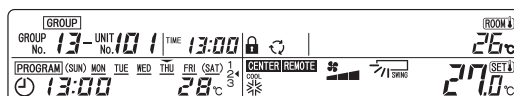

<Παράδειγμα της ένδειξης Διακοπής>

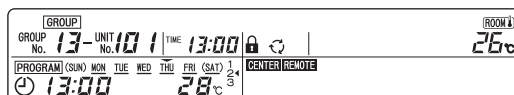

Ορισμός Λεπτομερειών Λειτουργίας

Με τον τρόπο αυτό ρυθμίζεται η κατάσταση λειτουργίας, η θερμοκρασία, η ταχύτητα ανεμιστήρα και η κατεύθυνση των περσίδων.

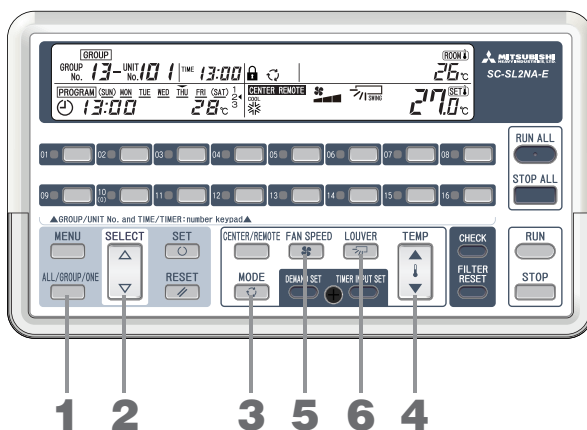

1. Πιέστε το κουμπί **ALL / GROUP / ONE** (Όλες / Ομάδα / Μία) και επιλέξτε **ALL**, **GROUP** ή **ONE**.



Οι επιλογές εμφανίζονται με τη σειρά.

2. Πιέστε το κουμπί **SELECT** (Επιλογή) (Δ ή ∇) για να ρυθμίσετε τον αριθμό ομάδας ή τον αριθμό μονάδας.

Εάν, στη διαδικασία 1 επιλέξατε ALL (Όλες), παραλείψτε τη διαδικασία 2.

Για να επιλέξετε όλες τις ομάδες, επιλέξτε "88".

3. Πιέστε το κουμπί **MODE** (Κατάσταση λειτουργίας) και επιλέξτε την κατάσταση λειτουργίας.



Οι επιλογές εμφανίζονται με τη σειρά.

Σε ορισμένα μοντέλα εσωτερικών μονάδων, ένα κουμπί επιλογής χειρισμού μπορεί να οριστεί στην ένδειξη "AUTO" (Αυτόματη). Για περισσότερες πληροφορίες σχετικά με το κουμπί επιλογής χειρισμού, απευθυνθείτε στον αντιπρόσωπο.

4. Πιέστε το κουμπί **TEMP** (Θερμοκρασία) (\blacktriangle ή \blacktriangledown) για να ρυθμίσετε τη θερμοκρασία.

Ορίστε μια τιμή μεταξύ 18,0°C και 30,0°C.

Σημείωση

Ένα μέτρο ρύθμισης θερμοκρασίας

Cool (Ψύξη)..... 26 έως 28°C

Dry (Αφύγρανση) 21 έως 24°C

Heat (Θέρμανση) 22 έως 24°C

Fan (Ανεμιστήρας) Δεν απαιτείται ρύθμιση θερμοκρασίας.

5. Πιέστε το κουμπί **FAN SPEED** (Ταχύτητα ανεμιστήρα) και ρυθμίστε την ταχύτητα του ανεμιστήρα.

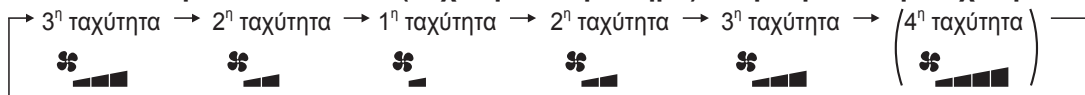

Οι επιλογές εμφανίζονται με τη σειρά.

4η ταχύτητα
Η μονάδα λειτουργεί στη μέγιστη ταχύτητα ανεμιστήρα.

Σε ορισμένα μοντέλα εσωτερικών μονάδων, το κουμπί επιλογής ρύθμισης μπορεί να ρυθμιστεί ώστε να εμφανίζει την ένδειξη "4η ταχύτητα".

Για περισσότερες πληροφορίες σχετικά με το κουμπί επιλογής ρύθμισης, απευθυνθείτε στον αντιπρόσωπό σας.

6. Πιέστε το κουμπί **LOUVER** (Περσίδες) και ρυθμίστε την κατεύθυνση των περσίδων.

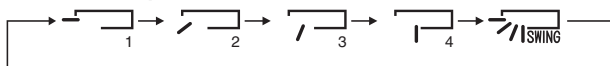

Οι επιλογές εμφανίζονται με τη σειρά.

7. **Ενεργοποιήστε / Απενεργοποιήστε την κάθε λειτουργία τηλεχειρισμού** Σελίδα 14

Σημείωση

- Η λειτουργία αυτή είναι εφικτή μόνο για εσωτερικές μονάδες, στις οποίες η ρύθμιση CENTER / REMOTE (Κεντρικός χειρισμός / Τηλεχειρισμός) είναι “CENTER” (Κεντρικός χειρισμός) ή “CENTER and REMOTE” (Κεντρικός χειρισμός και Τηλεχειρισμός). Η λειτουργία αυτή απενεργοποιείται σε εσωτερικές μονάδες που έχει ρυθμιστεί ο τηλεχειρισμός.
- Μετά το χειρισμό της κεντρικής κονσόλας, ενδέχεται να χρειαστούν λίγα λεπτά μέχρι να αλλάξουν οι ρυθμίσεις της εσωτερικής μονάδας.
- Για την αυτόματη λειτουργία, οι εσωτερικές μονάδες εναλλάσσονται αυτόματα μεταξύ “Cool” (Ψύξη) ↔ “Heat” (Θέρμανση), ανάλογα με τη διαφορά μεταξύ της ρυθμισμένης θερμοκρασίας και της θερμοκρασίας δωματίου, προκειμένου να διατηρείται η θερμοκρασία δωματίου σταθερή. (Αυτό ισχύει μόνο για τα συστήματα ανάκτησης θερμότητας.)
- Όταν πιέζετε το κουμπί TEMP (Θερμοκρασία) για να αυξήσετε ή να μειώσετε τη θερμοκρασία ρύθμισης, οι μονάδες ενδέχεται να σταματήσουν. Αυτό οφείλεται στη λειτουργία του ρυθμιστή θερμοκρασίας, όχι σε κάποιο σφάλμα.
- Για τη λειτουργία αφύγρανσης, η ταχύτητα του ανεμιστήρα εναλλάσσεται αυτόματα μεταξύ των ρυθμίσεων “Χαμηλή” και “Διακοπή”, ανάλογα με τη θερμοκρασία δωματίου.
- Για εσωτερικές μονάδες με διαφορετικές καταστάσεις λειτουργίας, με κάποιες εξωτερικές μονάδες που δεν έχουν τη δυνατότητα μικτής λειτουργίας ψύξης και θέρμανσης, η ένδειξη “MODE” (Κατάσταση λειτουργίας) αναβοσβήνει
- Ορισμένες λειτουργίες δεν μπορούν να ρυθμιστούν για κάποια μοντέλα εσωτερικών μονάδων. Ανατρέξτε στο εγχειρίδιο χρήσης της εσωτερικής μονάδας.

Ρύθμιση προγραμμάτων

Οι ρυθμίσεις αυτές γίνονται ανά ομάδα.

Για κάθε ημέρα της εβδομάδας, μπορούν να ρυθμιστούν έως τέσσερις φορές ενεργοποίησης/απενεργοποίησης, λειτουργίας / διακοπής και ρυθμίσεις θερμοκρασίας.

Οι τέσσερις τύποι μοτίβων παρακάτω μπορούν να ρυθμιστούν για ένα πρόγραμμα.

1. Λειτουργία την ώρα ενεργοποίησης, Διακοπή την ώρα απενεργοποίησης
2. Λειτουργία και Ρύθμιση θερμοκρασίας την ώρα ενεργοποίησης
3. Λειτουργία μόνο την ώρα ενεργοποίησης
4. Διακοπή μόνο την ώρα απενεργοποίησης

1. Ορισμός του προγράμματος “Λειτουργία την ώρα ενεργοποίησης, Διακοπή την ώρα απενεργοποίησης”

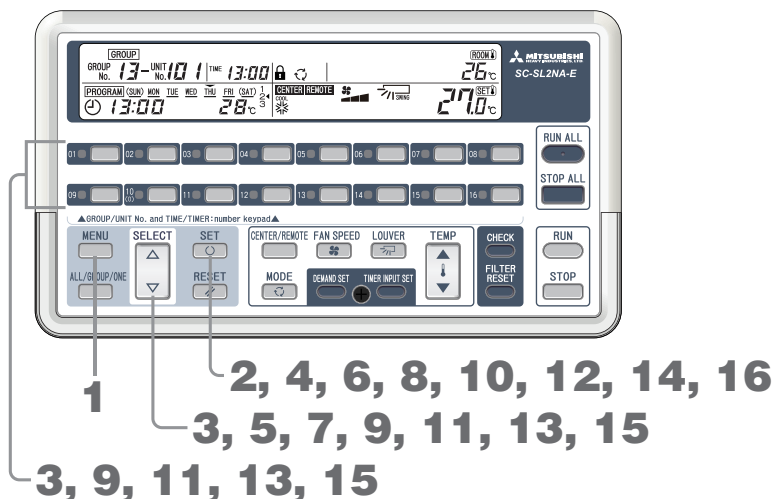

1. Πιέστε το κουμπί MENU (Μενού) και επιλέξτε PROGRAM SET.

Κάθε φορά που πατάτε αυτό το κουμπί, η ένδειξη μετακινείται στο επόμενο βήμα, με τη σειρά που φαίνεται στο παρακάτω διάγραμμα.



Η ένδειξη PROGRAM SET αναβοσβήνει.

2. Πιέστε το κουμπί SET (Ορισμός).



3. Πιέστε το κουμπί SELECT (Επιλογή) (Δ ή ∇) ή το κουμπί Ar. ομάδας για ρύθμιση.

Για να ρυθμίσετε το ίδιο πρόγραμμα για όλες τις ομάδες, επιλέξτε "88".

4. Πιέστε το κουμπί SET (Ορισμός).

Ορίστε την ομάδα για την οποία θέλετε να ρυθμίσετε το πρόγραμμα.

5. Πιέστε το κουμπί SELECT (Επιλογή) (Δ ή ∇) για να ρυθμίσετε την ημέρα της εβδομάδας.

Αντιστοιχίστε το σημάδι ◀ που βρίσκεται πάνω από τις ημέρες της εβδομάδας με την ημέρα της εβδομάδας που θέλετε να προγραμματίσετε.

Εάν πατήσετε Δ, το σημάδι ◀ μετακινείται προς τα δεξιά, ενώ αναβοσβήνει. Εάν πατήσετε ∇, το σημάδι ◀ μετακινείται προς τα αριστερά.

Εάν πατήσετε Δ, το σημάδι ◀ που βρίσκεται πάνω από τις ενδείξεις "Mon to Fri" (Δευτέρα έως Παρασκευή), "Mon to Sat" (Δευτέρα έως Σάββατο) και "Sun to Sat" (Κυριακή έως Σάββατο) (κάθε ημέρα) αναβοσβήνει μία φορά. Έτσι, εάν θέλετε να πραγματοποιήσετε τις ίδιες ρυθμίσεις για όλες αυτές τις ημέρες, επιλέξτε "Mon to Fri" (Δευτέρα έως Παρασκευή), "Mon to Sat" (Δευτέρα έως Σάββατο) ή "Sun to Sat" (Κυριακή έως Σάββατο) (κάθε ημέρα).

SUN MON TUE WED THU FRI SAT



6. Πιέστε το κουμπί SET (Ορισμός).

Ορίστε την ημέρα της εβδομάδας που θέλετε να προγραμματίσετε.

7. Πιέστε το κουμπί SELECT (Επιλογή) (Δ ή ∇) για να επιλέξετε τον αριθμό προγράμματος.

Εάν πατήσετε ∇, το σημάδι ◀ που βρίσκεται δίπλα στον αριθμό μετακινείται προς τα κάτω, ενώ αναβοσβήνει.

Εάν πατήσετε Δ, το σημάδι ◀ μετακινείται προς τα πάνω.

1
2
3
4



8. Πιέστε το κουμπί SET (Ορισμός).

Ορίζετε τον αριθμό προγράμματος.



9. Πιέστε το κουμπί SELECT (Επιλογή) (Δ ή ∇) ή το κουμπί Ar. ομάδας για να ρυθμίσετε την ώρα ενεργοποίησης (ώρα).

10. Πιέστε το κουμπί SET (Ορισμός).

Η ένδειξη της ώρας ενεργοποίησης (ώρα) ανάβει και μπορείτε να την ορίσετε.

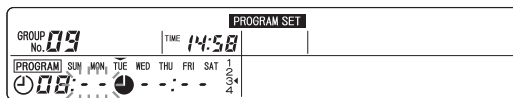

11. Πιέστε το κουμπί SELECT (Επιλογή) (Δ ή ∇) ή το κουμπί Ar. ομάδας για να ρυθμίσετε την ώρα ενεργοποίησης (λεπτό).

12. Πιέστε το κουμπί SET (Ορισμός).

Η ένδειξη της ώρας ενεργοποίησης (λεπτά) ανάβει και μπορείτε να την ορίσετε.



13. Πιέστε το κουμπί SELECT (Επιλογή) (Δ ή ∇) ή το κουμπί Ar. ομάδας για να ρυθμίσετε την ώρα απενεργοποίησης (ώρα).

14. Πιέστε το κουμπί SET (Ορισμός).

Η ένδειξη της ώρας απενεργοποίησης (ώρα) ανάβει και μπορείτε να την ορίσετε.



15. Πιέστε το κουμπί SELECT (Επιλογή) (Δ ή ∇) ή το κουμπί Ar. ομάδας για να ρυθμίσετε την ώρα απενεργοποίησης (λεπτό).

16. Πιέστε το κουμπί SET (Ορισμός).

Η ώρα απενεργοποίησης (λεπτά) έχει ρυθμιστεί και η ρύθμιση έχει ολοκληρωθεί. Η ένδειξη "_" ανάβει κάτω από τη ρυθμισμένη ημέρα της εβδομάδας (TUE→TUE) (Τρίτη) και η οθόνη γίνεται όπως στο διάγραμμα.

(Η ένδειξη "_" δείχνει ότι έχει ρυθμιστεί ένα πρόγραμμα για την εμφανιζόμενη ημέρα της εβδομάδας.)

Επιλέξτε τον επόμενο αριθμό προγράμματος.



2. Ορισμός του προγράμματος “Λειτουργία και ρύθμιση θερμοκρασίας την ώρα ενεργοποίησης”

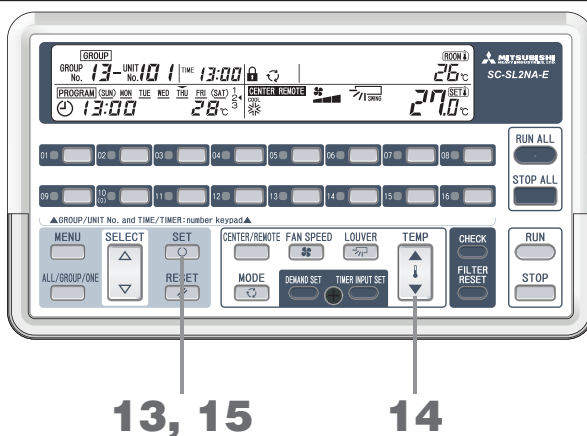

1 έως 12. Εισαγάγετε την ώρα ενεργοποίησης.

Εκτελέστε τα βήματα 1 έως 12 στις σελίδες 19 έως 20.

13. Ενώ στην περιοχή ώρας απενεργοποίησης (ώρα) εμφανίζεται το “--”, πιέστε το κουμπί SET (Ορισμός). Εάν πιέσετε το κουμπί RESET (Επαναφορά) ενώ έχετε ρυθμίσει την ώρα απενεργοποίησης, στην περιοχή ώρας απενεργοποίησης (ώρα) εμφανίζεται η ένδειξη “--”.



14. Πιέστε το κουμπί TEMP (Θερμοκρασία) (▲ ή ▼) για να ρυθμίσετε τη θερμοκρασία.

15. Πιέστε το κουμπί SET (Ορισμός).

Η θερμοκρασία ρύθμισης έχει οριστεί και η ρύθμιση έχει ολοκληρωθεί. Η ένδειξη “_” ανάβει κάτω από τη ρυθμισμένη ημέρα της εβδομάδας (TUE→TUE) (Τρίτη) και η οθόνη γίνεται όπως στο διάγραμμα. Επιλέξτε τον επόμενο αριθμό προγράμματος.



3. Ορισμός του προγράμματος “Λειτουργία μόνο την ώρα ενεργοποίησης”

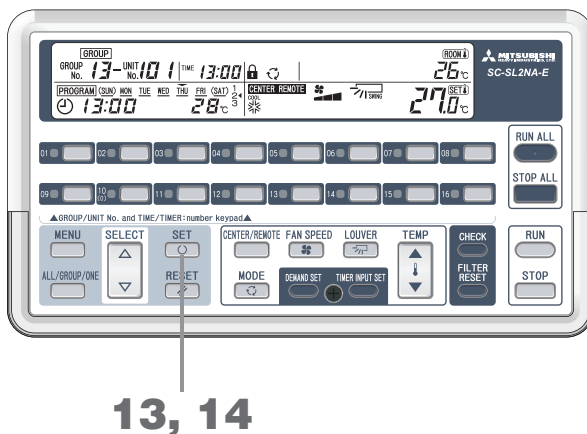

1 έως 12. Εισαγάγετε την ώρα ενεργοποίησης.

Εκτελέστε τα βήματα 1 έως 12 στις σελίδες 19 έως 20.

13. Ενώ στην περιοχή ώρας απενεργοποίησης (ώρα) εμφανίζεται το “--”, πιέστε το κουμπί SET (Ορισμός). Εάν πιέσετε το κουμπί RESET (Επαναφορά) ενώ έχετε ρυθμίσει την ώρα απενεργοποίησης, στην περιοχή ώρας απενεργοποίησης (ώρα) εμφανίζεται η ένδειξη “--”.



14. Ενώ εμφανίζεται το “--” °C, πιέστε το κουμπί SET (Ορισμός).

Εάν πιέσετε το κουμπί RESET (Επαναφορά) ενώ η ένδειξη της θερμοκρασίας αναβοσβήνει, στην περιοχή ρύθμισης θερμοκρασίας εμφανίζεται η ένδειξη “--” °C.



Έτσι η ρύθμιση ολοκληρώνεται. Η ένδειξη “_” ανάβει κάτω από τη ρυθμισμένη ημέρα της εβδομάδας (TUE→TUE) (Τρίτη) και η οθόνη γίνεται όπως στο διάγραμμα. Επιλέξτε τον επόμενο αριθμό προγράμματος.

4. Ορισμός του προγράμματος “Διακοπή μόνο την ώρα απενεργοποίησης”

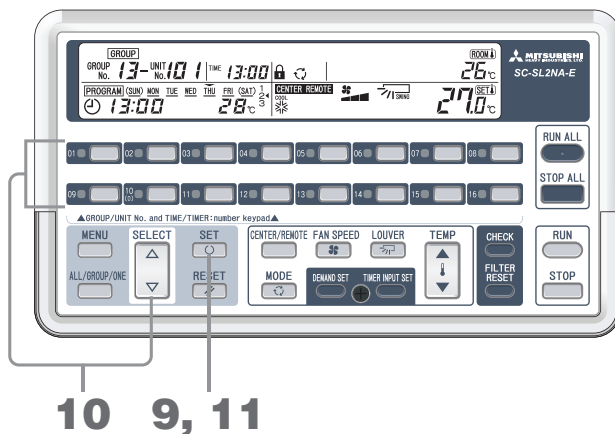

1 έως 8. Ορίστε τον αριθμό προγράμματος.

Εκτελέστε τα βήματα 1 έως 8 στις σελίδες 19 έως 20.

9. Ενώ στην περιοχή ώρας ενεργοποίησης (ώρα) εμφανίζεται το “--”, πιάστε το κουμπί SET (Ορισμός). Εάν πιάσετε το κουμπί RESET (Επαναφορά) ενώ έχετε εισαγάγει την ώρα ενεργοποίησης, στην περιοχή ώρας ενεργοποίησης (ώρα) εμφανίζεται η ένδειξη “--”.



10. Πιάστε το κουμπί SELECT (Επιλογή) (Δ ή ∇) ή το κουμπι Αρ. ομάδας για να ρυθμίσετε την ώρα απενεργοποίησης (ώρα).

11. Πιάστε το κουμπί SET (Ορισμός).

Η ένδειξη της ώρας απενεργοποίησης (ώρα) ανάβει και μπορείτε να την ορίσετε.



12. Πιάστε το κουμπί SELECT (Επιλογή) (Δ ή ∇) ή το κουμπι Αρ. ομάδας για να ρυθμίσετε την ώρα απενεργοποίησης (λεπτά).

13. Πιάστε το κουμπί SET (Ορισμός).

Η ώρα απενεργοποίησης (λεπτά) έχει οριστεί και έτσι, η ρύθμιση ολοκληρώνεται. Η ένδειξη “_” ανάβει κάτω από τη ρυθμισμένη ημέρα της εβδομάδας (TUE→TUE) (Τρίτη) και η οθόνη γίνεται όπως στο διάγραμμα. Επιλέξτε τον επόμενο αριθμό προγράμματος.



Σύνοψη ρυθμίσεων

(1) Επιλέξτε το **PROGRAM SET**.

(2) Επιλέξτε τον αριθμό ομάδας που θέλετε να ρυθμίσετε.

(3) Επιλέξτε την ημέρα της εβδομάδας που θέλετε να ρυθμίσετε.

(4) Επιλέξτε τον αριθμό προγράμματος.

(5) Ορίστε τα περιεχόμενα του προγράμματος.

1. Ώρα ενεργοποίησης/ απενεργοποίησης

2. Ώρα ενεργοποίησης και ρύθμιση θερμοκρασίας

3. Λειτουργία μόνο την ώρα ενεργοποίησης

4. Διακοπή μόνο την ώρα απενεργοποίησης

(5-1) Ορίστε την ώρα ενεργοποίησης.

Ρυθμίστε την ώρα ενεργοποίησης.

Ρυθμίστε την ώρα ενεργοποίησης.

Ρυθμίστε την ώρα ενεργοποίησης ως “--:--”.

(5-2) Ορίστε την ώρα απενεργοποίησης.

Ρυθμίστε την ώρα απενεργοποίησης σε “--:--”.

Ρυθμίστε την ώρα απενεργοποίησης ως “--:--”.

Ρυθμίστε την ώρα απενεργοποίησης.

(5-3)

Ρυθμίστε τη θερμοκρασία.

Ρυθμίστε τη θερμοκρασία “--” °C.

■ Ρύθμιση της επόμενης ημέρας της εβδομάδας

1. Στο βήμα 7 ή αργότερα, πιέστε το κουμπί **RESET** (Επαναφορά) για να επιστρέψετε στο βήμα 5 (με την επιλογή της ημέρας της εβδομάδας να αναβοσβήνει). ➔ Σελίδες 19 έως 20
2. Εκτελέστε το βήμα 5 για να επιλέξετε την ημέρα της εβδομάδας που θέλετε να ρυθμίσετε και, στη συνέχεια, εκτελέστε τη διαδικασία από το βήμα 6 ή από επόμενο βήμα.

■ Ρύθμιση της επόμενης ομάδας

1. Στο βήμα 5 ή αργότερα, πιέστε το κουμπί **RESET** (Επαναφορά) για να επιστρέψετε στο βήμα 3 (με τον αριθμό ομάδας ημέρας να αναβοσβήνει). ➔ Σελίδες 19 έως 20
2. Εκτελέστε το βήμα 3 για να επιλέξετε τον αριθμό ομάδας που θέλετε να ρυθμίσετε και, στη συνέχεια, εκτελέστε τη διαδικασία από το βήμα 4 ή από επόμενο βήμα.

■ Ολοκλήρωση της ρύθμισης ή ακύρωση των ρυθμίσεων που πραγματοποιήθηκαν

Πιέστε το κουμπί **MENU** (Μενού).

■ Αντιγραφή των περιεχομένων που έχουν ρυθμιστεί

Όταν η ένδειξη **PROGRAM SET** είναι αναμμένη, μπορείτε να αντιγράψετε όλα τα περιεχόμενα των προγραμμάτων που έχετε ρυθμίσει για την εμφανιζόμενη ομάδα προς άλλη ομάδα.

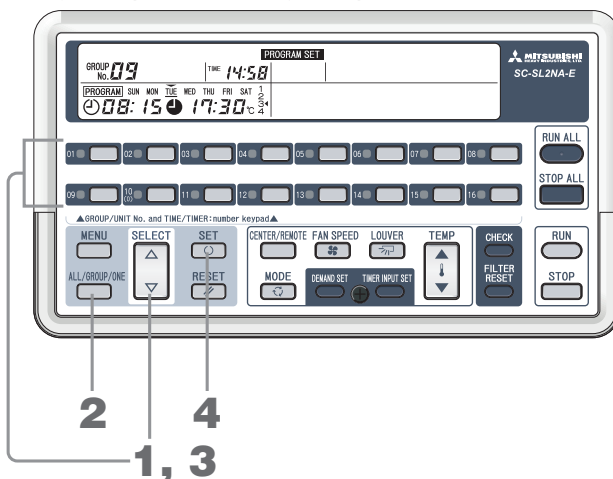

1. Πιέστε το κουμπί **SELECT** (Επιλογή) (Δ ή ∇) ή το κουμπί **Ar. ομάδας** για να επιλέξετε τον αριθμό ομάδας από την οποία θα πραγματοποιήσετε την αντιγραφή.
2. Πιέστε το κουμπί **ALL/GROUP/ONE** (Όλες / Ομάδα / Μία) για να επιλέξετε τον προορισμό στον οποίο θα γίνει η αντιγραφή.



Οι επιλογές εμφανίζονται με τη σειρά.

Για να αντιγράψετε τα προγράμματα της εμφανιζόμενης ομάδας σε άλλες ομάδες, επιλέξτε **ALL**.

Για να αντιγράψετε τα προγράμματα της εμφανιζόμενης ομάδας σε μια ειδική ομάδα, επιλέξτε **GROUP**.



3. Πιέστε το κουμπί **SELECT** (Επιλογή) (Δ ή ∇) ή το κουμπί **Ar. ομάδας** για να επιλέξετε τον αριθμό ομάδας στην οποία θα πραγματοποιήσετε την αντιγραφή.

Εάν έχετε επιλέξει **ALL** στο Βήμα 2, στην οθόνη εμφανίζεται 88 (όλες οι ομάδες) και αυτό το βήμα δεν είναι απαραίτητο.

4. Πιέστε το κουμπί SET (Ορισμός).

Αντιγράφονται τα περιεχόμενα των ρυθμίσεων προγράμματος για όλες τις ημέρες της εβδομάδας. Η ομάδα προορισμού αντιγραφής ανάβει για 2 δευτερόλεπτα και έπειτα, αναβοσβήνει.

<Αλλαγή του αριθμού ομάδας προορισμού αντιγραφής>

Μετά το Βήμα 4, εκτελέστε τις λειτουργίες που περιγράφονται στα Βήματα 3 και 4.

<Ολοκλήρωση αντιγραφής>

Πιέστε το κουμπί ALL / GROUP / ONE (Όλες / Ομάδα / Μία) για να απενεργοποιήσετε την ένδειξη **ALL** ή **GROUP**. Έτσι, ολοκληρώνεται η αντιγραφή του προγράμματος και επαναφέρεται στην κατάσταση ρύθμισης προγράμματος.

Σημείωση

- Εάν η ίδια ώρα έχει ρυθμιστεί ως ώρα ενεργοποίησης και ως ώρα απενεργοποίησης για την ίδια ημέρα, η ώρα απενεργοποίησης έχει προτεραιότητα.
- Εάν η ίδια ώρα έχει οριστεί ως ώρα ενεργοποίησης, ο μικρότερος αριθμός προγράμματος έχει προτεραιότητα.
- Για να ολοκληρώσετε τις ρυθμίσεις ή για να ακυρώσετε μια ρύθμιση που βρίσκεται σε εξέλιξη, πιέστε το κουμπί MENU (Μενού).
- Όταν εμφανίζεται η ένδειξη "--:--" για την ώρα ενεργοποίησης και για την ώρα απενεργοποίησης, το πρόγραμμα ακυρώνεται.
- Οι ώρες ρύθμισης δεν χρειάζεται να βρίσκονται με τη σειρά των αριθμών προγραμμάτων.

Πραγματοποίηση ρυθμίσεων αργιών

Αυτή η ρύθμιση μπορεί να "απενεργοποιήσει" προσωρινά τις ρυθμίσεις του καθορισμένου προγράμματος για μια ομάδα ή ημέρα της εβδομάδας.

Όταν η ρύθμιση αργίας αναιρεθεί, τότε ενεργοποιούνται οι αρχικές ρυθμίσεις. Η χρήση αυτής της ρύθμισης, όταν μια συγκεκριμένη ημέρα της εβδομάδας είναι αργία, αποτρέπει την περιττή λειτουργία.

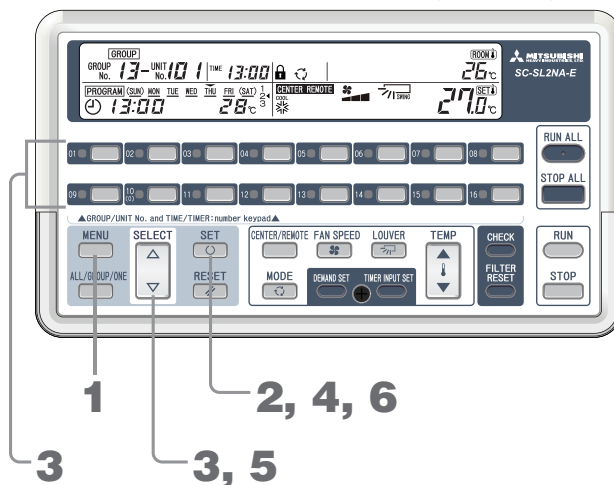

1. Πιέστε το κουμπί MENU (Μενού) και επιλέξτε **HOLIDAY SET**.

Κάθε φορά που πατάτε αυτό το κουμπί, η ένδειξη μετακινείται στο επόμενο βήμα, με τη σειρά που φαίνεται στο παρακάτω διάγραμμα.



Η ένδειξη **HOLIDAY SET** αναβοσβήνει.

2. Πιέστε το κουμπί SET (Ορισμός).

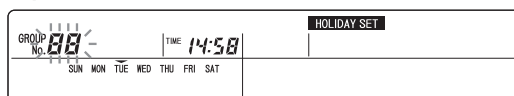

3. Πιέστε το κουμπί **SELECT** (Επιλογή) (Δ ή ∇) ή το κουμπί **Ar.** ομάδας για να επιλέξετε τον αριθμό ομάδας προς ρύθμιση.

Για να επιλέξετε όλες τις ομάδες, επιλέξτε "88".

4. Πιέστε το κουμπί **SET** (Ορισμός).

Ορίστε τον αριθμό ομάδας.

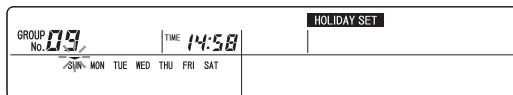

5. Πιέστε το κουμπί **SELECT** (Επιλογή) (Δ ή ∇) για να επιλέξετε την ημέρα της εβδομάδας.

Αντιστοιχίστε το σημάδι ◀ που βρίσκεται πάνω από τις ημέρες της εβδομάδας με την ημέρα της εβδομάδας που θέλετε να προγραμματίσετε ως αργία. Εάν πατήσετε Δ, το σημάδι ◀ μετακινείται προς τα δεξιά, ενώ αναβοσβήνει. Εάν πατήσετε ∇, το σημάδι ◀ μετακινείται προς τα αριστερά.

6. Πιέστε το κουμπί **SET** (Ορισμός).

Ορίστε την ημέρα της εβδομάδας που θέλετε να ρυθμίσετε ως αργία. () της αργίας ανάβει και η οθόνη γίνεται ως εξής.

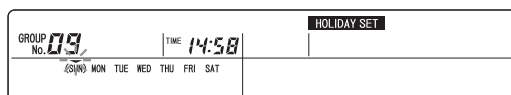

Σημείωση

- Για να ορίσετε πολλαπλές ημέρες της εβδομάδας ως αργίες, επαναλάβετε τα Βήματα 5 έως 6.
- Για να ορίσετε την επόμενη ομάδα ως αργία, στην κατάσταση του Βήματος 5, πιέστε ένα κουμπί αριθμού ομάδας ή το κουμπί **RESET** (Επαναφορά) για να επιστρέψετε στην κατάσταση του Βήματος 3. Επαναλάβετε τα Βήματα 3 έως 6.
- Για να ολοκληρώσετε τις ρυθμίσεις ή για να ακυρώσετε μια ρύθμιση που βρίσκεται σε εξέλιξη, πιέστε το κουμπί **MENU** (Μενού).

■ Αναίρεση μιας ρύθμισης αργίας

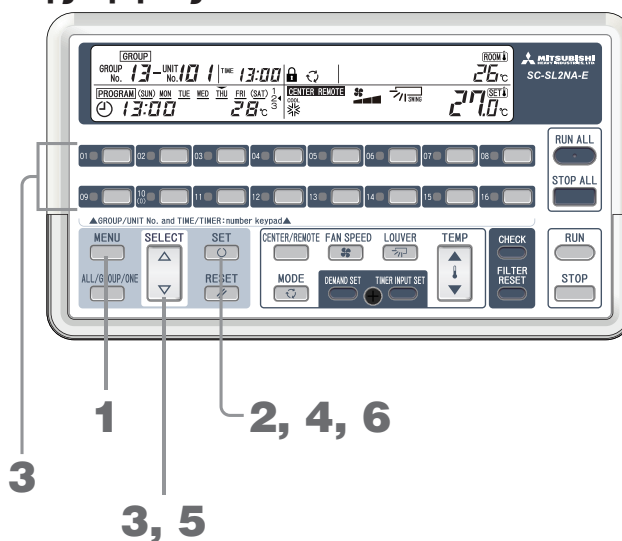

1. Πιέστε το κουμπί **MENU** (Μενού) και επιλέξτε **HOLIDAY SET**.

Κάθε φορά που πατάτε αυτό το κουμπί, η ένδειξη μετακινείται στο επόμενο βήμα, με τη σειρά που φαίνεται στο παρακάτω διάγραμμα.



Η ένδειξη **HOLIDAY SET** αναβοσβήνει.

2. Πιέστε το κουμπί SET (Ορισμός).

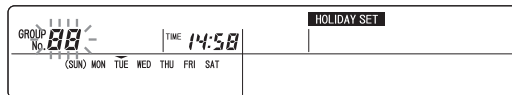

3. Πιέστε το κουμπί SELECT (Επιλογή) (Δ ή ∇) ή το κουμπί Ar. ομάδας για να επιλέξετε τον αριθμό ομάδας προς ρύθμιση.

Για να επιλέξετε όλες τις ομάδες, επιλέξτε "88".

4. Πιέστε το κουμπί SET (Ορισμός).

Ορίστε τον αριθμό ομάδας.

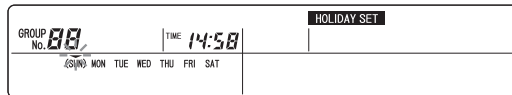

5. Πιέστε το κουμπί SELECT (Επιλογή) (Δ ή ∇) για να επιλέξετε την ημέρα της εβδομάδας.

Αντιστοιχίστε το σημάδι ◀ που βρίσκεται πάνω από τις ημέρες της εβδομάδας με την ημέρα της εβδομάδας την οποία έχετε προγραμματίσει ως αργία και θέλετε να την αναιρέσετε.

6. Πιέστε το κουμπί SET (Ορισμός).

Η ένδειξη () σβήνει και η οθόνη γίνεται ως εξής.

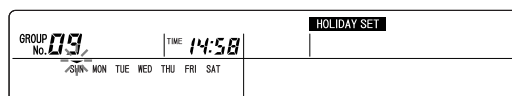

Σημείωση

- Για να αναιρέσετε πολλαπλές ημέρες της εβδομάδας από ρυθμίσεις αργίας, επαναλάβετε τα Βήματα 5 έως 6.
- Για να αναιρέσετε τη ρύθμιση αργίας για την επόμενη ομάδα, στην κατάσταση του Βήματος 5, πιέστε ένα κουμπί αριθμού ομάδας ή το κουμπί RESET (Επαναφορά) για να επιστρέψετε στην κατάσταση του Βήματος 3. Επαναλάβετε τα Βήματα 3 έως 6.
- Για να ολοκληρώσετε τις ρυθμίσεις ή για να ακυρώσετε μια ρύθμιση που βρίσκεται σε εξέλιξη, πιέστε το κουμπί MENU (Μενού).

Επιβεβαίωση ρυθμίσεων προγράμματος

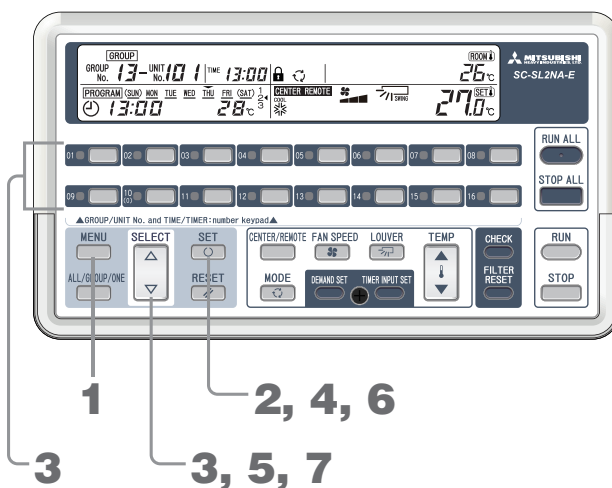

1. Πιέστε το κουμπί MENU (Μενού) και επιλέξτε PROGRAM CONFIRM.

Κάθε φορά που πατάτε αυτό το κουμπί, η ένδειξη μετακινείται στο επόμενο βήμα, με τη σειρά που φαίνεται στο παρακάτω διάγραμμα.



Η ένδειξη PROGRAM CONFIRM αναβοσβήνει.

2. Πιέστε το κουμπί SET (Ορισμός).

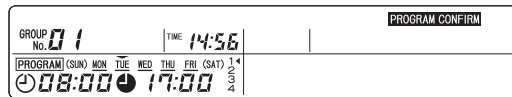

3. Πιέστε το κουμπί SELECT (Επιλογή) (Δ ή ∇) ή το κουμπί Ar. ομάδας για να επιλέξετε τον αριθμό ομάδας προς ρύθμιση.

4. Πιέστε το κουμπί SET (Ορισμός).

Ορίστε τον αριθμό ομάδας.

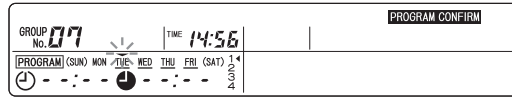

5. Πιέστε το κουμπί SELECT (Επιλογή) (Δ ή ∇) για να επιλέξετε την ημέρα της εβδομάδας.

Αντιστοιχίστε το σημάδι ◀ που βρίσκεται πάνω από τις ημέρες της εβδομάδας με την ημέρα της εβδομάδας της οποίας τις ρυθμίσεις θέλετε να επιβεβαιώσετε.

Εάν πατήσετε Δ, το σημάδι ◀ μετακινείται προς τα δεξιά, ενώ αναβοσβήνει. Εάν πατήσετε ∇, το σημάδι ◀ μετακινείται προς τα αριστερά.

6. Πιέστε το κουμπί SET (Ορισμός).

Η ημέρα της εβδομάδας έχει οριστεί.

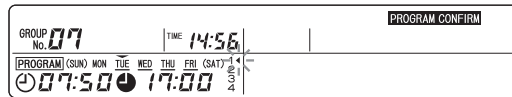

7. Πιέστε το κουμπί SELECT (Επιλογή) (Δ ή ∇) για να επιλέξετε τον αριθμό προγράμματος.

Εάν πατήσετε ∇, το σημάδι ◀ που βρίσκεται δίπλα στον αριθμό μετακινείται προς τα κάτω, ενώ αναβοσβήνει. Εάν πατήσετε Δ, το σημάδι ◀ μετακινείται προς τα πάνω.

Εμφανίζονται τα περιεχόμενα ρύθμισης για το επιλεγμένο πρόγραμμα.

Σημείωση

- Για να επιβεβαιώσετε τις ρυθμίσεις για την επόμενη ημέρα της εβδομάδας, στην κατάσταση του Βήματος 7, πιέστε το κουμπί RESET (Επαναφορά) για να επιστρέψετε στην κατάσταση του Βήματος 5. Επαναλάβετε τα Βήματα 5 έως 7.
- Για να επιβεβαιώσετε τις ρυθμίσεις για την επόμενη ομάδα, στην κατάσταση του Βήματος 7, πιέστε το κουμπί RESET (Επαναφορά) δύο φορές ή πιέστε ένα κουμπί αριθμού ομάδας για να επιστρέψετε στην κατάσταση του Βήματος 3. Επαναλάβετε τα Βήματα 3 έως 7.
- Για να ολοκληρώσετε την επιβεβαίωση των ρυθμίσεων του προγράμματος, πιέστε το κουμπί MENU (Μενού).

Ορισμός μιας εξωτερικής μονάδας χρονοδιακόπτη

Ένας εξωτερικός χρονοδιακόπτης μπορεί να συνδεθεί στην κεντρική κονσόλα. Ρυθμίστε τις εσωτερικές μονάδες που θα λειτουργήσουν από τον εξωτερικό χρονοδιακόπτη. Η ρυθμισμένη εσωτερική μονάδα λειτουργεί ή σταματά από τα σήματα που λαμβάνει από τον εξωτερικό χρονοδιακόπτη.

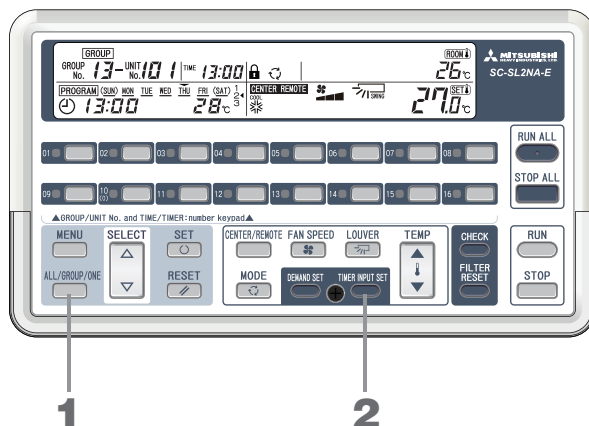

- 1. Πιέστε το κουμπί ALL / GROUP / ONE (Όλες / Ομάδα / Μία) και επιλέξτε [ALL], [GROUP] ή [ONE].**
Για να ρυθμίσετε όλες τις διαχειριζόμενες ομάδες, επιλέξτε [ALL].
Για να ρυθμίσετε μία ή περισσότερες ομάδες, επιλέξτε [GROUP] και μετά πιέστε το κουμπί SELECT (Επιλογή) (Δ ή ∇) για να ρυθμίσετε τον αριθμό ομάδας.
Για να επιλέξετε όλες τις ομάδες, επιλέξτε "88".
Για να ρυθμίσετε μία ή περισσότερες μεμονωμένες ομάδες, επιλέξτε [ONE] και πιέστε το κουμπί SELECT (Επιλογή) (Δ ή ∇) για να ρυθμίσετε τον αριθμό μονάδας.
- 2. Πιέστε το κουμπί TIMER INPUT SET (Ρύθμιση εντολής χρονοδιακόπτη).**
Η ένδειξη (TIMER INPUT) ανάβει.
Για να ρυθμίσετε μια άλλη ομάδα ή μεμονωμένη εσωτερική μονάδα, επαναλάβετε τα Βήματα 1 και 2.

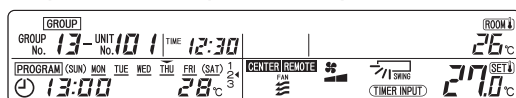

Σημείωση

- Η εντολή εξωτερικού χρονοδιακόπτη είναι έγκυρη μόνο για εσωτερικές μονάδες με ρύθμιση **CENTER** ή **CENTER REMOTE**.
- Για να ακυρώσετε τη ρύθμιση του χρονοδιακόπτη, στην κατάσταση του Βήματος 1, πιέστε το κουμπί TIMER INPUT SET (Ρύθμιση εντολής χρονοδιακόπτη) ξανά.
Η ένδειξη (TIMER INPUT) σβήνει και οι λειτουργίες που ελέγχονται από τον χρονοδιακόπτη απενεργοποιούνται.
- Κατά της διάρκεια της εντολής εξωτερικού χρονοδιακόπτη, η ένδειξη (TIMER INPUT) αναβοσβήνει.
- Ακόμη και κατά τη διάρκεια της εντολής εξωτερικού χρονοδιακόπτη, τα περιεχόμενα της λειτουργίας μπορούν να αλλάξουν.
- Κατά τη διάρκεια της εντολής εξωτερικού χρονοδιακόπτη, οι ρυθμίσεις της μονάδας χρονοδιακόπτη δεν μπορούν να αλλάξουν.

Ορισμός μονάδων ζήτησης

Η λειτουργία ζήτησης δεν είναι διαθέσιμη στην κεντρική κονσόλα.

Όταν συνδεθεί ένας ελεγκτής ζήτησης στην κεντρική κονσόλα, τότε είναι εφικτή η λειτουργία ζήτησης. Για εσωτερικές μονάδες για τις οποίες έχει ρυθμιστεί ζήτηση, τα σήματα από τον εξωτερικό ελεγκτή ζήτησης αλλάζουν την Κατάσταση λειτουργίας σε “Ανεμιστήρας” και τη ρύθμιση CENTER / REMOTE (Κεντρικός χειρισμός / Τηλεχειρισμός) σε **CENTER**.

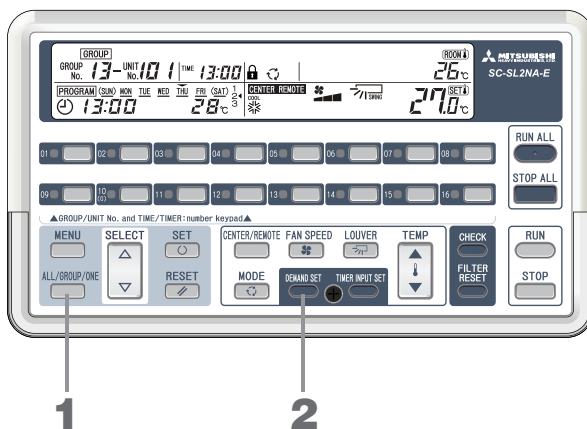

1. Πιέστε το κουμπί ALL / GROUP / ONE (Όλες / Ομάδα / Μία) και επιλέξτε **ALL**, **GROUP** ή **ONE**.

Για να ρυθμίσετε όλες τις διαχειριζόμενες ομάδες, επιλέξτε **ALL**.

Για να ρυθμίσετε μία ή περισσότερες ομάδες, επιλέξτε **GROUP** και μετά πιέστε το κουμπί SELECT (Επιλογή) (Δ ή ∇) για να ρυθμίσετε τον αριθμό ομάδας.

Για να επιλέξετε όλες τις ομάδες, επιλέξτε “88”.

Για να ρυθμίσετε μία ή περισσότερες μεμονωμένες ομάδες, επιλέξτε **ONE** και πιέστε το κουμπί SELECT (Επιλογή) (Δ ή ∇) για να ρυθμίσετε τον αριθμό μονάδας.

2. Πιέστε το κουμπί DEMAND SET (Ορισμός ζήτησης).

Η ένδειξη **DEMAND** ανάβει.

Για να ρυθμίσετε μια άλλη ομάδα ή μεμονωμένη εσωτερική μονάδα, επαναλάβετε τα Βήματα 1 και 2.

Σημείωση

- Όταν τα σήματα ακυρωθούν, η κατάσταση λειτουργίας επανέρχεται στην κατάσταση πριν από την έναρξη της λειτουργίας ζήτησης.
 - Για να ακυρώσετε τη ρύθμιση ζήτησης, στην κατάσταση του Βήματος 1, πιέστε το κουμπί DEMAND SET (Ορισμός ζήτησης) ξανά. Η λειτουργία ζήτησης απενεργοποιείται.
 - Κατά τη διάρκεια της εισόδου ζήτησης, η ένδειξη **DEMAND** αναβοσβήνει.
 - Κατά τη διάρκεια της εντολής ζήτησης, οι ρυθμίσεις CENTER / REMOTE (Κεντρικός χειρισμός / Τηλεχειρισμός) και MODE (Κατάσταση λειτουργίας) δεν μπορούν να αλλάξουν.
 - Για ορισμένες ρυθμίσεις της γραμμής γέφυρας, η ρύθμιση CENTER / REMOTE (Κεντρικός χειρισμός / Τηλεχειρισμός) δεν αλλάζει σε **CENTER**. Για περισσότερες πληροφορίες σχετικά με τις ρυθμίσεις γραμμής γέφυρας, απευθυνθείτε στον αντιπρόσωπο.
 - Κατά τη διάρκεια της εντολής ζήτησης, οι ρυθμίσεις μονάδας ζήτησης δεν μπορούν να αλλάξουν.
- **Ρυθμίζοντας το διακόπτη επιλογής χειρισμού SW6 στη θέση OFF, η λειτουργία με το τοπικό τηλεχειριστήριο μπορεί να παρεμποδιστεί από σήματα που προέρχονται εξωτερικά των εσωτερικών μονάδων για τις οποίες ρυθμίζεται η ζήτηση.**
- Όταν τα εξωτερικά σήματα ακυρωθούν, η ρύθμιση CENTER / REMOTE (Κεντρικός χειρισμός / Τηλεχειρισμός) επιστρέφει στην αρχική κατάσταση.
- Όμως, η κατάσταση λειτουργίας παραμένει και δεν αλλάζει σε .
- Για περισσότερες πληροφορίες σχετικά με τη ρύθμιση του διακόπτη επιλογής χειρισμού, απευθυνθείτε στον αντιπρόσωπο.

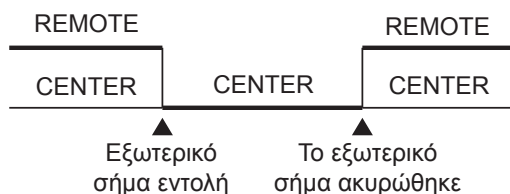

Όταν η ένδειξη **INVALID INPUT** ανάβει

Εμφανίζεται όταν έχει ρυθμιστεί μια μη έγκυρη τιμή ή όταν επιχειρείται μια μη έγκυρη λειτουργία κουμπιού. Ελέγξτε τη λειτουργία του κουμπιού και την κατάσταση της μονάδας (ρύθμιση CENTER / REMOTE (Κεντρικός χειρισμός / Τηλεχειρισμός) κ.λπ.) και δοκιμάστε ξανά.

Όταν η λυχνία οθόνης Λειτουργίας / Σφάλματος ανάβει με κόκκινο χρώμα ή η ένδειξη ελέγχου **!** ανάβει ή αναβοσβήνει

■ Υπάρχει κάποια ανωμαλία σε ένα κλιματιστικό.

Η λυχνία οθόνης Λειτουργίας / Σφάλματος για τον αριθμό ομάδας στην οποία ανήκει η εσωτερική μονάδα που παρουσιάζει το πρόβλημα, ανάβει με κόκκινο χρώμα. Η ένδειξη ελέγχου ανάβει ή αναβοσβήνει και η εσωτερική μονάδα που παρουσιάζει το πρόβλημα σταματά. Εάν ο εμφανιζόμενος αριθμός μονάδας είναι η εσωτερική μονάδα που παρουσιάζει το πρόβλημα, η ένδειξη ελέγχου αναβοσβήνει.

■ Ενημερώστε τον αντιπρόσωπο για τον “κωδικό σφάλματος”, τη “μη φυσιολογική κατάσταση”, το “μοντέλο της εσωτερικής μονάδας που παρουσιάζει το πρόβλημα”, κ.λπ.

Μέθοδος ελέγχου του αριθμού εσωτερικής μονάδας για την οποία ανάβει η ένδειξη CHECK **! (Έλεγχος)**

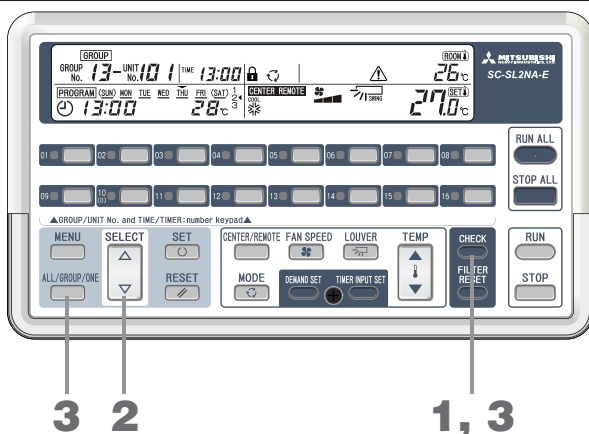

1. Πιέστε το κουμπί CHECK (Έλεγχος).

Η ένδειξη **ONE** αναβοσβήνει και εμφανίζεται ο αριθμός της εσωτερικής μονάδας που παρουσιάζει το πρόβλημα και ο αριθμός ομάδας της (για μια διαχειριζόμενη εσωτερική μονάδα ως μεμονωμένη μονάδα, "--"). Εάν υπάρχουν περισσότερες από μία εσωτερικές μονάδες με πρόβλημα, εμφανίζεται ο μικρότερος αριθμός εσωτερικής μονάδας. Στην εικόνα φαίνεται η οθόνη για ένα σφάλμα (E59) που συμβαίνει στις 10:25 στις 20 Δεκεμβρίου. (Η ένδειξη E59 δείχνει ότι πρόκειται για σφάλμα εξωτερικής μονάδας, επομένως απαιτείται ο έλεγχος της εξωτερικής μονάδας αρ. 23.)

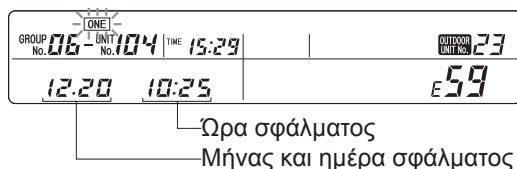

Ωρα σφάλματος
Μήνας και ημέρα σφάλματος

Σημείωση

Σε ορισμένα μοντέλα εσωτερικών μονάδων, ο αριθμός εξωτερικής μονάδας δεν εμφανίζεται.

<Όταν υπάρχουν περισσότερες από μια εσωτερικές μονάδες με πρόβλημα>

2. Πιέστε το κουμπί **Δ**.

Η ένδειξη της οθόνης μεταβαίνει στο μεγαλύτερο αριθμό εσωτερικής μονάδας. Εάν πιέσετε το κουμπί **∇**, το αποτέλεσμα θα είναι το αντίστροφο.





3. Πιέστε το κουμπί CHECK (Έλεγχος) ή το κουμπί ALL / GROUP / ONE (Όλες / Ομάδα / Μία).

Η ένδειξη **ONE** ανάβει και η οθόνη επιστρέφει στην ένδειξη της τρέχουσας κατάστασης της εμφανιζόμενης εσωτερικής μονάδας.

Όταν η ένδειξη Συντήρησης ανάβει ή αναβοσβήνει

■ Έχει φθάσει η ώρα για την τακτική επιθεώρηση.

Εάν υπάρχει μία τουλάχιστον διαχειριζόμενη μονάδα που απαιτεί επιθεώρηση, η ένδειξη συντήρησης ανάβει ή αναβοσβήνει. Ενημερώστε τον αντιπρόσωπο για τις ενδείξεις που εμφανίζονται.

- Η ένδειξη συντήρησης  ανάβει.
- Η ένδειξη συντήρησης  και η ένδειξη “1” ανάβουν.
- Η ένδειξη συντήρησης  και η ένδειξη “2” ανάβουν.
- Η ένδειξη συντήρησης  και η ένδειξη “BACKUP” (Εφεδρική λειτουργία) ανάβουν.

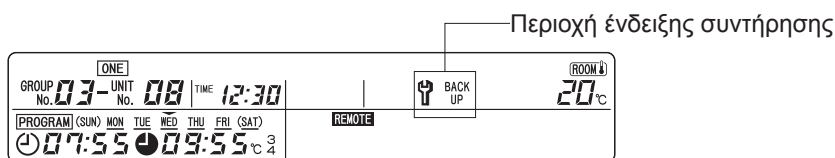

Προσοχή

Ζητήστε από τον αντιπρόσωπο να εκτελέσει την επιθεώρηση. Η επιθεώρηση αυτή είναι σημαντική για τη συντήρηση. Φροντίστε ώστε να γίνει με τον κατάλληλο τρόπο.

Εάν συνεχιστεί η χρήση, χωρίς να πραγματοποιηθεί επιθεώρηση, θα προκληθεί ζημιά.

Σημείωση

- Εάν υπάρχει ακόμη και μία μονάδα που παρουσιάζει πρόβλημα, δεν είναι δυνατό να ελεγχθεί ο αριθμός εσωτερικής μονάδας για συντήρηση.
- Εάν ο εμφανιζόμενος αριθμός μονάδας απαιτεί συντήρηση, η ένδειξη συντήρησης θα αναβοσβήνει.

Μέθοδος ελέγχου του αριθμού εσωτερικής μονάδας για την οποία ανάβει ή ένδειξη Συντήρησης

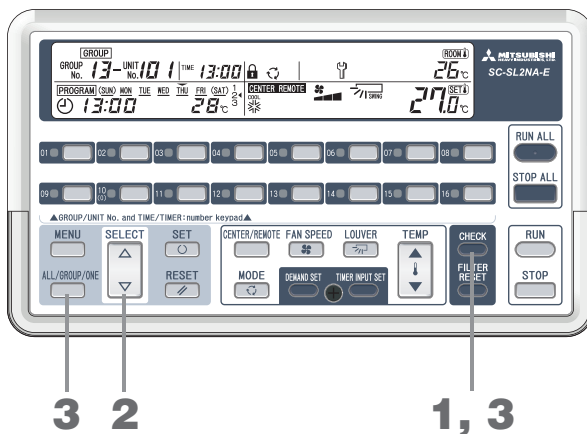

1. Πιέστε το κουμπί CHECK (Έλεγχος).

Η ένδειξη **ONE** αναβοσβήνει και εμφανίζεται ο αριθμός της εσωτερικής μονάδας που απαιτεί επιθεώρηση και ο αριθμός ομάδας της (για μια διαχειριζόμενη εσωτερική μονάδα ως μεμονωμένη μονάδα, "--").

<Όταν υπάρχουν περισσότερες από μία μονάδες που απαιτούν τακτική επιθεώρηση>

2. Πιέστε το κουμπί Δ.

Από τον αριθμό με υψηλή προτεραιότητα (1 έως 5 στη σελίδα 33), οι αριθμοί των εσωτερικών μονάδων εμφανίζονται ξεκινώντας από τον μικρότερο και καταλήγοντας στον μεγαλύτερο. Εάν πιέσετε το κουμπί ∇, το αποτέλεσμα θα είναι το αντίστροφο.

3. Πιέστε το κουμπί CHECK (Έλεγχος) ή το κουμπί ALL / GROUP / ONE (Όλες / Ομάδα / Μία).

Η ένδειξη **ONE** ανάβει. Η οθόνη επιστρέφει στην ένδειξη της τρέχουσας κατάστασης της εμφανιζόμενης εσωτερικής μονάδας.

Όταν η ένδειξη Καθαρισμού φίλτρου ανάβει / αναβοσβήνει

■ Αυτό σημαίνει ότι έχει έρθει η ώρα να καθαρίσετε το φίλτρο αέρα. Καθαρίστε το φίλτρο αέρα.

Για λεπτομέρειες σχετικά με τον τρόπο καθαρισμού του φίλτρου, ανατρέξτε στο εγχειρίδιο χρήσης που συνοδεύει το κλιματιστικό.

Ο συνολικός χρόνος λειτουργίας για μία τουλάχιστον από τις συνδεδεμένες εσωτερικές μονάδες φθάνει το χρόνο ρύθμισης και η ένδειξη καθαρισμού φίλτρου  ανάβει ή αναβοσβήνει.

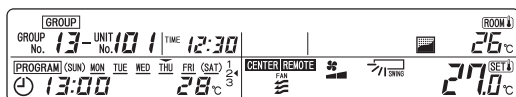

Σημείωση

- Εάν υπάρχει ακόμη και μία μονάδα που παρουσιάζει πρόβλημα, δεν είναι δυνατό να ελεγχθεί ο αριθμός εσωτερικής μονάδας για τον καθαρισμό φίλτρου.
- Εάν ο εμφανιζόμενος αριθμός μονάδας απαιτεί καθαρισμό φίλτρου, η ένδειξη καθαρισμού φίλτρου αναβοσβήνει.

Μέθοδος ελέγχου του αριθμού εσωτερικής μονάδας για την οποία ανάβει η ένδειξη Καθαρισμού φίλτρου

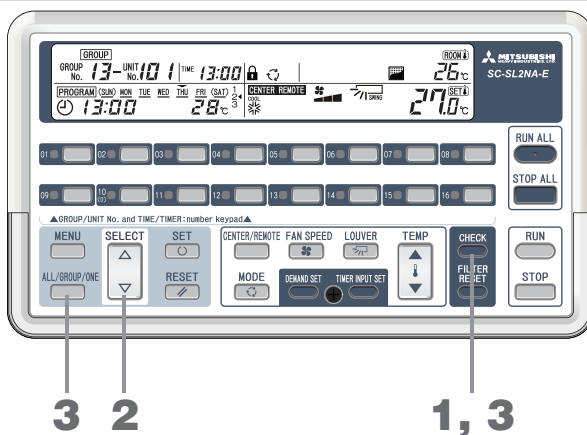

1. Πιέστε το κουμπί CHECK (Έλεγχος).

Η ένδειξη **ONE** αναβοσβήνει και εμφανίζεται ο αριθμός της εσωτερικής μονάδας που απαιτεί καθαρισμό φίλτρου και ο αριθμός ομάδας της (για μια διαχειριζόμενη εσωτερική μονάδα ως μεμονωμένη μονάδα, "--").

<Όταν υπάρχουν περισσότερες από μία μονάδες που απαιτούν καθαρισμό φίλτρου>

2. Πιέστε το κουμπί Δ.

Από τον αριθμό με υψηλή προτεραιότητα (1 έως 5 στη σελίδα 33), οι αριθμοί των εσωτερικών μονάδων εμφανίζονται ξεκινώντας από τον μικρότερο και καταλήγοντας στον μεγαλύτερο.





Εάν πιέσετε το κουμπί ∇, το αποτέλεσμα θα είναι το αντίστροφο.

3. Πιέστε το κουμπί CHECK (Έλεγχος) ή το διακόπτη ALL / GROUP / ONE (Όλες / Ομάδα / Μία).

Η ένδειξη **ONE** ανάβει. Η οθόνη επιστρέφει στην ένδειξη της τρέχουσας κατάστασης της εμφανιζόμενης εσωτερικής μονάδας.

Σημείωση

Όταν είναι αναμμένες και οι δύο ενδείξεις, συντήρησης και καθαρισμού φίλτρου, η σειρά προτεραιότητας εμφάνισης είναι από το 1 έως το 5 στην επόμενη σελίδα.

1. Όταν η ένδειξη συντήρησης  και η ένδειξη “Εφεδρική λειτουργία” ανάβουν	Η εξωτερική μονάδα λειτουργεί σε κατάσταση έκτακτης ανάγκης και απαιτείται επιθεώρηση. Απευθυνθείτε στον αντιπρόσωπο.
2. Όταν η ένδειξη συντήρησης  και η ένδειξη “1” ανάβουν	Έχει φθάσει ο χρόνος για την τακτική συντήρηση της εξωτερικής μονάδας. Απευθυνθείτε στον αντιπρόσωπο.
3. Όταν η ένδειξη συντήρησης  και η ένδειξη “2” ανάβουν	Αυτό σημαίνει ότι έχει φθάσει ο χρόνος για τακτική συντήρηση της εξωτερικής μονάδας. Απευθυνθείτε στον αντιπρόσωπο.
4. Όταν η ένδειξη συντήρησης  ανάβει	Αυτό σημαίνει ότι έχει φθάσει ο χρόνος για τακτική συντήρηση της εσωτερικής μονάδας. Ελέγξτε το μοντέλο εσωτερικής μονάδας και απευθυνθείτε στον αντιπρόσωπο.
5. Όταν η ένδειξη καθαρισμού φίλτρου  ανάβει	Αυτό σημαίνει ότι έχει φθάσει η ώρα για τον καθαρισμό του φίλτρου αέρα. Καθαρίστε το φίλτρο αέρα.

Σημείωση

Μέχρι να απενεργοποιηθεί η εσωτερική μονάδα που παρουσιάζει το πρόβλημα, ο αριθμός δεν εμφανίζεται για την εσωτερική μονάδα για την οποία ανάβει η ένδειξη συντήρησης ή καθαρισμού φίλτρου.

Όταν ο καθαρισμός φίλτρου ολοκληρωθεί

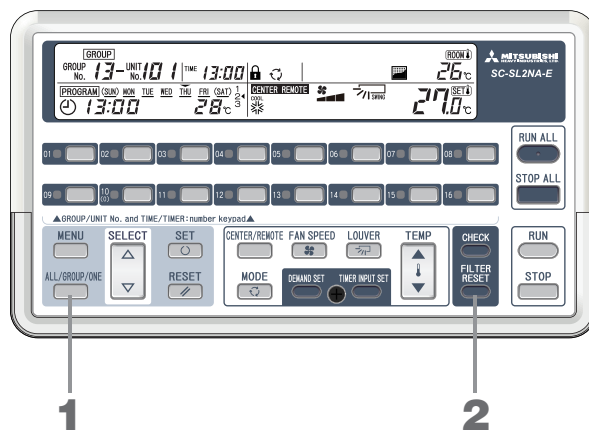

- Πιέστε το κουμπί ALL / GROUP / ONE (Όλες / Ομάδα / Μία) και επιλέξτε [ALL], [GROUP] ή [ONE].**
 ALL (Όλες) : Γίνεται επαναφορά όλων των διαχειριζόμενων μονάδων.
 GROUP (Ομάδα) : Γίνεται επαναφορά όλων των εσωτερικών μονάδων της ομάδας με τον επιλεγμένο αριθμό.
 Για να επιλέξετε όλες τις ομάδες, επιλέξτε “88”.
 ONE (Μία) : Γίνεται επαναφορά μόνο της επιλεγμένης εσωτερικής μονάδας.
 Πιέστε το κουμπί SELECT (Επιλογή) (Δ ή ∇) για να επιλέξετε τη μία εσωτερική μονάδα.
- Πιέστε το κουμπί FILTER RESET (Επαναφορά φίλτρου).**
 Ο συνολικός χρόνος λειτουργίας μηδενίζεται και η ένδειξη καθαρισμού φίλτρου σβήνει.
 Για να ρυθμίσετε μια άλλη ομάδα ή μεμονωμένη εσωτερική μονάδα, επαναλάβετε τα Βήματα 1 και 2.

Σημείωση

- Μπορείτε επίσης να ρυθμίσετε την κεντρική κονσόλα, ώστε να μην εμφανίζει την ένδειξη καθαρισμού φίλτρου. Απευθυνθείτε στον αντιπρόσωπο.

Όταν δεν εμφανίζεται η κατάσταση λειτουργίας όλων ή μερικών εσωτερικών μονάδων που έχουν ρυθμιστεί για διαχείριση

- Αυτό μπορεί να συμβεί λόγω κάποιας ανεπάρκειας στις γραμμές επικοινωνίας ή λόγω των ρυθμίσεων της κεντρικής κονσόλας. Απευθυνθείτε στον αντιπρόσωπο.

Τι θα πρέπει να γνωρίζετε πριν τη χρήση

■ Ένδειξη θερμοκρασίας αναρρόφησης

Όταν μια εσωτερική μονάδα λειτουργεί, εμφανίζεται η θερμοκρασία αναρρόφησης για την εμφανιζόμενη εσωτερική μονάδα.

Κάτω από 0°C	: --°C
0 έως 49°C	: 0 έως 49°C σε διαστήματα του 1°C
49°C ή περισσότερο:	Εμφανίζεται ως 49°C

■ Ρύθμιση ALL / GROUP / ONE (Όλες / Ομάδα / Μία)

- Όταν έχει οριστεί η ρύθμιση ALL (Όλες) : Οι διάφορες ρυθμίσεις μπορούν να πραγματοποιηθούν για όλες τις διαχειριζόμενες μονάδες. Στην οθόνη εμφανίζεται η τρέχουσα κατάσταση της εμφανιζόμενης εσωτερικής μονάδας.
- Όταν έχει οριστεί η ρύθμιση GROUP (Ομάδα) : Οι διάφορες ρυθμίσεις μπορούν να γίνουν για μία ή περισσότερες ομάδες. Στην οθόνη εμφανίζεται η τρέχουσα κατάσταση της εσωτερικής μονάδας με τον μικρότερο αριθμό στην ομάδα.
- Όταν έχει οριστεί η ρύθμιση ONE (Μία) : Οι διάφορες ρυθμίσεις μπορούν να γίνουν για μεμονωμένες μονάδες. Στην οθόνη εμφανίζεται η τρέχουσα κατάσταση της εμφανιζόμενης εσωτερικής μονάδας.

■ Αντιστάθμιση διακοπής ρεύματος

Αυτή η κεντρική κονσόλα διαθέτει λειτουργία αντιστάθμισης διακοπής ρεύματος. Η εργοστασιακή ρύθμιση είναι η προτεραιότητα της ρύθμισης του προγράμματος.

Για να δώσετε προτεραιότητα στην κατάσταση η οποία είναι ενεργή πριν από τη διακοπή ρεύματος ή για να απενεργοποιήσετε τη λειτουργία αντιστάθμισης διακοπής ρεύματος, απευθυνθείτε στον αντιπρόσωπο.

■ Τι είναι η λειτουργία αντιστάθμισης διακοπής ρεύματος

Όταν η τροφοδοσία ρεύματος για αυτήν την κεντρική κονσόλα ανακτηθεί μετά από διακοπή ρεύματος ή μετά τον τερματισμό της λειτουργίας, το κύκλωμα αντιστάθμισης διακοπής ρεύματος στέλνει αυτόματα σήματα λειτουργίας, ανάλογα με τις ρυθμίσεις του προγράμματος ή με την κατάσταση των ρυθμίσεων πριν από τη διακοπή ρεύματος. Υπάρχουν οι ακόλουθοι δύο τύποι αντιστάθμισης.

1. Προτεραιότητα στη ρύθμιση προγράμματος

Για την κατάσταση λειτουργίας / Διακοπής και τη θερμοκρασία ρύθμισης, τα σήματα αποστέλλονται αυτόματα για το πρόγραμμα που έχει ρυθμιστεί για την ημέρα κατά την οποία έγινε ανάκτηση της τροφοδοσίας. Για τις άλλες καταστάσεις, (κατάσταση λειτουργίας, κλπ), τα σήματα δίνουν προτεραιότητα στην κατάσταση που υπήρχε πριν τη διακοπή ρεύματος. (Βλ. 2.)

Εάν το πρόγραμμα για την ημέρα κατά την οποία έγινε ανάκτηση της τροφοδοσίας δεν έχει ρυθμιστεί πριν από την ανάκτηση, η κονσόλα μετά την ανάκτηση της τροφοδοσίας χρησιμοποιεί τις καταστάσεις που υπήρχαν πριν από τη διακοπή ρεύματος. (Βλ. 2.)

2. Προτεραιότητα στην κατάσταση πριν τη διακοπή ρεύματος

Τα σήματα αποστέλλονται αυτόματα για την κατάσταση της κάθε εσωτερικής μονάδας, πριν τη διακοπή ρεύματος. Οι εσωτερικές μονάδες που λειτουργούσαν πριν τη διακοπή ρεύματος, συνεχίζουν να λειτουργούν.

3. Καμία λειτουργία μετά την ανάκτηση της τροφοδοσίας

Μετά την ανάκτηση του ρεύματος, αυτή η κεντρική κονσόλα δεν στέλνει καθόλου σήματα.]

Σημείωση

- Οι ρυθμίσεις ομάδας, οι ρυθμίσεις μεμονωμένων μονάδων, οι ρυθμίσεις προγραμμάτων, οι ρυθμίσεις αργιών, οι ρυθμίσεις εξωτερικού χρονοδιακόπτη, οι ρυθμίσεις ζήτησης, η κατάσταση λειτουργίας (λειτουργία / διακοπή, κατάσταση λειτουργίας, ρυθμισμένη θερμοκρασία, κεντρικός χειρισμός / τηλεχειρισμός, ενεργοποίηση / απενεργοποίηση τηλεχειριστηρίου, ταχύτητα ανεμιστήρα, κατεύθυνση περσίδων) διατηρούνται, ανεξάρτητα από τη διάρκεια της διακοπής ρεύματος.
- Η τρέχουσα ώρα και ημέρα της εβδομάδας διατηρούνται, για την περίπτωση διακοπής ρεύματος έως και 48 ώρες. Όταν η τροφοδοσία επανέλθει μετά από διακοπή μεγαλύτερη των 48 ωρών, στην οθόνη εμφανίζεται η ένδειξη "--:--". Θα πρέπει να ρυθμίσετε ξανά την ημερομηνία και την ώρα.

■ Διακοπή έκτακτης ανάγκης

(Οι ενέργειες εξαρτώνται από τη ρύθμιση της γραμμής γέφυρας. Για περισσότερες πληροφορίες σχετικά με τις ρυθμίσεις γραμμής γέφυρας, απευθυνθείτε στον αντιπρόσωπο.)

Όταν η ένδειξη **ALL** αναβοσβήνει, δίνεται εντολή σήματος διακοπής έκτακτης ανάγκης από την εξωτερική επαφή.

Όλες οι διαχειριζόμενες μονάδες σε αυτή την κεντρική κονσόλα σταματούν και η ρύθμιση CENTER / REMOTE (Κεντρικός χειρισμός / Τηλεχειρισμός) γίνεται **CENTER**. Στην κατάσταση αυτή, δεν είναι δυνατή η λειτουργία από τα τηλεχειριστήρια.

Κατά τη διάρκεια της εντολής διακοπής έκτακτης ανάγκης, οι διαδικασίες Λειτουργίας και Κεντρικού χειρισμού / Τηλεχειρισμού από την κεντρική κονσόλα δεν είναι εφικτές.

Εάν η εξωτερική επαφή ακυρωθεί εκείνη τη χρονική στιγμή, οι μονάδες έχουν σταματήσει. (Η ένδειξη **ALL** σταματά να αναβοσβήνει και παραμένει αναμμένη.)

Ωστόσο, ακόμη και εάν η επαφή ακυρωθεί εντός 2 λεπτών από τη στιγμή της εντολής, η ένδειξη παραμένει η ίδια με αυτήν της εντολής διακοπής έκτακτης ανάγκης για 2 λεπτά.

Θα πρέπει να σημειωθεί ότι μετά την ακύρωση της επαφής, η ρύθμιση CENTER / REMOTE (Κεντρικός χειρισμός / Τηλεχειρισμός) επιστρέφει στην αρχική κατάσταση, αλλά οι μονάδες δεν λειτουργούν, εάν δεν εκτελέσετε μια εντολή RUN (Λειτουργία).

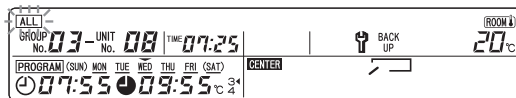

Ιστορικό σφαλμάτων

■ Μέθοδος ελέγχου ιστορικού σφαλμάτων (Με τη σειρά εμφάνισης)

Μπορείτε να προβάλετε το μήνα, την ημέρα και την ώρα εμφάνισης ενός σφάλματος για κάθε αριθμό εσωτερικής μονάδας, καθώς και τον αντίστοιχο κωδικό σφάλματος.

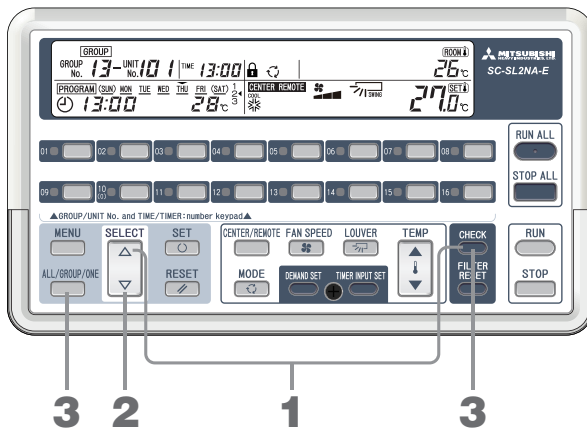

1. Πιέστε το κουμπί CHECK (Έλεγχος) και το κουμπί Δ ταυτόχρονα.

Η ένδειξη **ONE** αναβοσβήνει και εμφανίζονται τα περιεχόμενα του τελευταίου σφάλματος. Εάν δεν υπάρχει αρχείο καταγραφής σφάλματος, εμφανίζεται η ένδειξη **INVALID INPUT**.

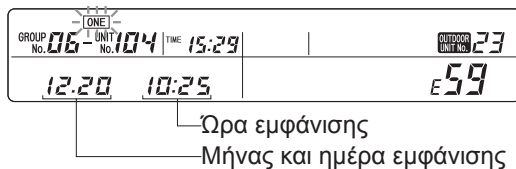

2. Πιέστε το κουμπί Δ ή ∇ για να επιλέξετε τον αριθμό εσωτερικής μονάδας.

Εάν πιέσετε το κουμπί Δ, η ένδειξη της οθόνης αλλάζει από το νεότερο στο παλαιότερο σφάλμα. Εάν πιέσετε το κουμπί ∇, το αποτέλεσμα θα είναι το αντίστροφο.

3. Πιέστε το κουμπί CHECK (Έλεγχος) ή το κουμπί ALL / GROUP / ONE (Όλες / Ομάδα / Μία).

Η ένδειξη **ONE** ανάβει. Η ένδειξη σφάλματος σβήνει και η οθόνη επιστρέφει στην ένδειξη της τρέχουσας κατάστασης της εμφανιζόμενης εσωτερικής μονάδας.

■ Διαγραφή του ιστορικού σφαλμάτων

• Διαγραφή του ιστορικού σφαλμάτων για την εμφανιζόμενη εσωτερική μονάδα

Ενώ εμφανίζεται η εσωτερική μονάδα η οποία παρουσιάζει το πρόβλημα, πιέστε παρατεταμένα το κουμπί CHECK (Έλεγχος) και το κουμπί RESET (Επαναφορά) (για ένα δευτερόλεπτο τουλάχιστον).

• Διαγραφή του ιστορικού σφαλμάτων για όλες τις διαχειριζόμενες μονάδες

Ενώ εμφανίζεται η εσωτερική μονάδα η οποία παρουσιάζει πρόβλημα, πιέστε παρατεταμένα το κουμπί CHECK (Έλεγχος) και το κουμπί RESET (Επαναφορά) και το κουμπί FILTER RESET (Επαναφορά φίλτρου) (για ένα δευτερόλεπτο τουλάχιστον).

■ Έλεγχος του ιστορικού σφαλμάτων για τον εμφανιζόμενο αριθμό μονάδας

Μπορείτε να προβάλετε το μήνα, την ημέρα και την ώρα εμφάνισης του πιο πρόσφατου σφάλματος για την εμφανιζόμενη εσωτερική μονάδα, καθώς και τον αντίστοιχο κωδικό σφάλματος.

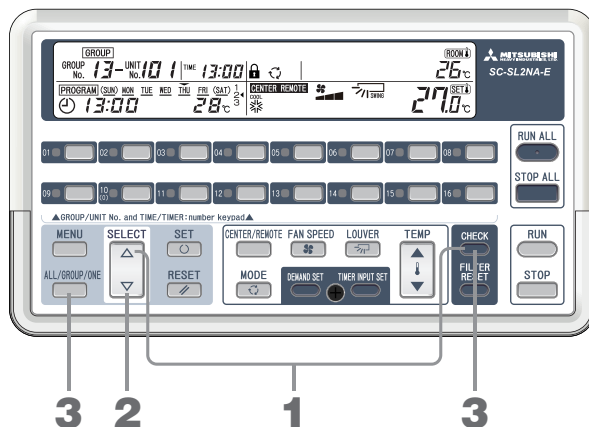

1. Πιέστε το κουμπί CHECK (Έλεγχος) και το κουμπί ▽ ταυτόχρονα.

Η ένδειξη **ONE** αναβοσβήνει και εμφανίζεται ο μήνας, η ημέρα και η ώρα του πιο πρόσφατου σφάλματος στην εμφανιζόμενη εσωτερική μονάδα.

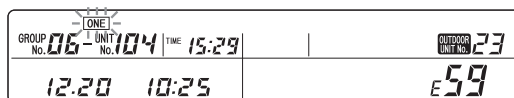

Εάν δεν υπάρχει αρχείο καταγραφής σφάλματος, εμφανίζεται η ένδειξη "E--".

Μπορείτε να ελέγξετε τον αριθμό της εξωτερικής μονάδας που είναι συνδεδεμένη με την εμφανιζόμενη μονάδα.

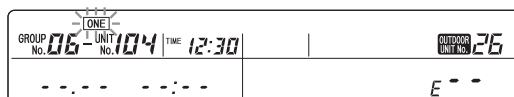

Σημείωση

Σε ορισμένα μοντέλα εσωτερικών μονάδων, ο αριθμός εξωτερικής μονάδας δεν εμφανίζεται.

2. Πιέστε το κουμπί Δ ή ▽ για να επιλέξετε τον αριθμό εσωτερικής μονάδας.

Εάν πιέσετε το κουμπί Δ, ο αριθμός ομάδας μεγαλώνει. Εάν πιέσετε το κουμπί ▽, ο αριθμός μονάδας μικραίνει.

Εμφανίζονται οι λεπτομέρειες του πιο πρόσφατου σφάλματος για κάθε μονάδα.

3. Πιέστε το κουμπί CHECK (Έλεγχος) ή το κουμπί ALL / GROUP / ONE (Όλες / Ομάδα / Μία).

Η ένδειξη **ONE** ανάβει. Η ένδειξη σφάλματος σβήνει και η οθόνη επιστρέφει στην ένδειξη της τρέχουσας κατάστασης της εμφανιζόμενης εσωτερικής μονάδας.

Σημείωση

Δεν είναι δυνατή η διαγραφή του αρχείου καταγραφής σφαλμάτων όταν εμφανίζεται στην οθόνη.

Εγκατάσταση

Μην κάνετε την εγκατάσταση σε σημεία όπου είναι εύκολη η παραγωγή παρασίτων.

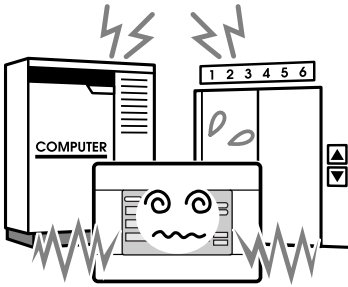

Μην τοποθετήσετε τη μονάδα σε χώρους με υψηλή υγρασία ή έντονη παρουσία κραδασμών.

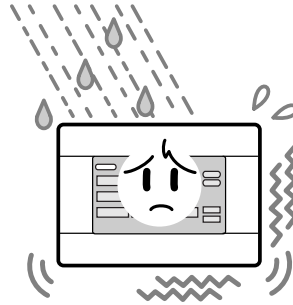

Αποφύγετε τους χώρους που είναι εκτεθειμένοι σε άμεσο ηλιακό φως ή βρίσκονται κοντά σε πηγές θερμότητας.

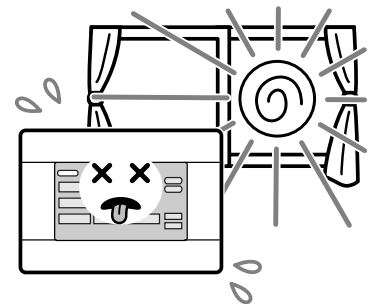

Εάν τοποθετήσετε τη μονάδα κοντά σε υπολογιστές, αυτόματες θύρες, ανελκυστήρες ή εξοπλισμό που παράγει παράσιτα, θα προκαλέσετε την εσφαλμένη λειτουργία της.

Εάν τοποθετηθεί σε χώρους με υπερβολική υγρασία, όπου γίνεται διαβροχή νερού ή υπάρχουν έντονοι κραδασμοί θα προκληθεί βλάβη.

Εάν εκτεθεί σε άμεσο ηλιακό φως ή τοποθετηθεί κοντά σε πηγή θερμότητας, θα προκληθεί βλάβη.

Υπηρεσίες μετά την πώληση

- Εάν η μονάδα χρειαστεί κάποια επισκευή, θα πρέπει να έχετε διαθέσιμα τα παρακάτω στοιχεία.

- Ονομασία μοντέλου
- Ημερομηνία τοποθέτησης
- Περιγραφή προβλήματος, όσο το δυνατόν λεπτομερέστερη
- Διεύθυνση, όνομα, αριθμός τηλεφώνου

- **Μετακίνηση**
Εφόσον απαιτούνται εξειδικευμένες τεχνικές, θα πρέπει να απευθύνεστε πάντα στον αντιπρόσωπό σας.
Σε τέτοιες περιπτώσεις, θα υπάρχει κάποια χρέωση για τη μετακίνηση.

- **Επισκευές μετά την παρέλευση της περιόδου εγγύησης δωρεάν επισκευών.**
Απευθυνθείτε στον αντιπρόσωπο. Η περίοδος εγγύησης είναι ένα έτος από την εγκατάσταση. Θα υπάρχει χρέωση όταν απαιτείται επισκευή μετά από αυτή την περίοδο. Απευθυνθείτε στον αντιπρόσωπο.
- **Ερωτήσεις**
Για τις υπηρεσίες μετά την πώληση, απευθυνθείτε στον αντιπρόσωπο.



AIR-CONDITIONING & REFRIGERATION SYSTEMS HEADQUARTERS

3-1, Asahi, Nishibiwajima-cho, Kiyosu, Aichi, 452-8561, Japan
<http://www.mhi.co.jp>

MITSUBISHI HEAVY INDUSTRIES EUROPE, LTD. AIR-CONDITIONER DIVISION

3rd Floor Thavies Inn House 3-4 Holborn Circus London EC1N 2HA, ENGLAND
Tel : +44-20-7842-8171
Fax : +44-20-7842-8104
<http://www.mhie.com>

三菱重工业（上海）有限公司

中国上海市延安西路2299号 上海世贸商城2903-2906室 邮编:200336
Tel : +86-21-5876-3030
Fax : +86-21-5877-7330
<http://www.mhi-ac.com>

MITSUBISHI HEAVY INDUSTRIES AIR-CONDITIONERS AUSTRALIA, PTY. LTD.

9C Commercial Road Kingsgrove NSW 2208 PO BOX 318 Kingsgrove NSW 1480
Tel : +61-2-8571-7977
Fax : +61-2-8571-7992
<http://www.mhial.com.au>







MITSUBISHI HEAVY INDUSTRIES - MAHAJAK AIR CONDITIONERS CO., LTD.

200 Moo 4, Lat Krabang Industrial Estate Phase 3, Chalongkrung Road, Lamplatiw,
Lat Krabang, Bangkok 10520, Thailand
Tel : +66-2-326-0401
Fax : +66-2-326-0419
<http://www.maco.co.th/>

Благодарим вас за выбор центрального пульта управления производства компании Mitsubishi Heavy Industries, Ltd.

Перед использованием внимательно прочитайте данное руководство. После ознакомления с руководством храните его для дальнейшего использования. Руководство будет полезным в случае возникновения каких-либо неполадок в работе пульта. Рекомендуется также прочитать руководство по эксплуатации, прилагаемое к кондиционеру.

Содержание

■ Меры предосторожности.....	2
■ Названия и функции элементов	3
■ Настройка времени и даты	6
■ Настройка групп.....	7
■ Порядок настройки одного блока.....	9
■ Настройка блоков, которые не будут управляться.....	10
■ Последовательные настройки	11
■ Настройка способа управления CENTER / REMOTE (ЦЕНТРАЛЬНОЕ / ДИСТАНЦИОННОЕ УПРАВЛЕНИЕ).....	13
■ Включение / отключение каждой из функций дистанционного управления	14
■ Включение и отключение всех устройств	15
■ Включение / отключение группы.....	16
■ Включение / выключение одного блока	17
■ Настройка параметров работы.....	18
■ Установка программ	19
1. Выполнение функции RUN (ПУСК) в указанное время включения, функции STOP (ОСТАНОВ) - в указанное время выключения	19
2. Выполнение функций RUN (ПУСК) и TEMP (настройка температуры) в указанное время включения	21
3. Выполнение функции RUN (ПУСК) только в указанное время включения... ..	21
4. Выполнение функции STOP (ОСТАНОВ) только в указанное время выключения	22
■ Настройка режима работы в праздничные дни.....	24
■ Подтверждение настроек программы.....	26
■ Установка блока внешнего таймера	28
■ Настройка устройств, работающих в режиме снижения нагрузки	29
■ Срабатывание индикатора 	30
■ Загорается (мигает) красный индикатор RUN / ERROR (ПУСК / ОШИБКА) или экран проверки 	30
Способ определения номера внутреннего устройства, для которого загорелся экран CHECK (ПРОВЕРКА) 	30
■ Экран технического обслуживания  горит или мерцает	31
Метод определения номера внутреннего устройства, для которого загорелся экран технического обслуживания 	31
■ Экран очистки фильтра  загорается / мерцает	32
Метод определения номера внутреннего устройства, для которого загорелся индикатор 	32
Очистка фильтра закончена.....	33
■ На экране не отображается текущий статус всех или нескольких задействованных внутренних устройств	34
■ Информация, необходимая для правильной эксплуатации	34
■ Журнал ошибок	36
■ Установка	38
■ Послепродажное обслуживание	38

РУССКИЙ

■ МЕРЫ ПРЕДОСТОРОЖНОСТИ ПРИ УТИЛИЗАЦИИ



На ваш центральный пульт управления может быть нанесена такая маркировка. Это означает, что подлежащие утилизации электрические и электронные компоненты (согласно распоряжению 2002/96/ЕС обозначаются аббревиатурой WEEE) не должны смешиваться с общим хозяйственным мусором. Центральный пульт управления подлежит утилизации в специально предназначенных для этого пунктах (повторного использования, переработки, восстановления), данное устройство не должно попадать в общую массу городских отходов. Более подробную информацию вы можете получить, обратившись в фирму-установщик или к уполномоченным на местах.





Этот символ, напечатанный на батареях, прилагаемых к центральному пульту управления, является информацией для конечных пользователей, согласно Директиве Евросоюза 2006/66/ЕС, статья 20, приложение II.

Батареи по окончании срока службы должны быть утилизированы отдельно от общих бытовых отходов. Если химический символ напечатан ниже указанного выше символа, то этот химический символ означает, что батареи содержат в определенной концентрации тяжелые металлы. Это будет обозначено как показано ниже: Hg:ртуть(0,0005%), Cd:кадмий(0,002%), Pb:свинец(0,004%)

Пожалуйста, утилизируйте батареи надлежащим образом в местной организации по вывозу отходов или в центре по переработке отходов.

Меры предосторожности

- Для обеспечения правильной работы устройства перед началом его эксплуатации внимательно прочитайте раздел "Меры предосторожности".
- Данные меры предосторожности классифицируются по категориям "⚠ ОПАСНО" и "⚠ ВНИМАНИЕ". Меры предосторожности, приведенные в столбце "⚠ ОПАСНО", предупреждают о том, что неправильное обращение может привести к тяжелым последствиям, например, смерти, серьезным травмам и т.д. "⚠ ВНИМАНИЕ"; могут привести к серьезным проблемам, в зависимости от обстоятельств. Пожалуйста, для обеспечения вашей личной безопасности неукоснительно следуйте данным мерам предосторожности.
- Символы, часто используемые в тексте данного руководства, имеют следующее значение:

	Строжайше запрещено.		Тщательно следуйте инструкциям.		Обеспечьте положительное заземление.
---	----------------------	---	---------------------------------	---	--------------------------------------

- После ознакомления с данным руководством всегда держите его под рукой, чтобы можно было быстро получить совет или консультацию. Если в качестве оператора будет назначено другое лицо, обязательно передайте ему данное руководство.

МЕРЫ ПРЕДОСТОРОЖНОСТИ ПРИ УСТАНОВКЕ

⚠ ОПАСНО

Установка устройства должна выполняться специалистами компании-поставщика или квалифицированным персоналом.



Не рекомендуется выполнять установку самостоятельно, т.к. неправильное обращение может привести к поражению электрическим током или пожару.

⚠ ВНИМАНИЕ

Убедитесь в том, что работы по заземлению завершены.



Нельзя соединять заземляющий провод с газовыми трубами, водопроводными трубами, молниеотводами или заземляющими проводами, подключенными к телефонам. Неэффективное заземление может привести к поражению электрическим током.

В зависимости от места установки, может возникнуть необходимость использования защитного отключения по току утечки.



Отсутствие устройства защитного отключения по току утечки может привести к поражению электрическим током. Обратитесь за консультацией к дилеру.

МЕРЫ ПРЕДОСТОРОЖНОСТИ ПРИ ЭКСПЛУАТАЦИИ

⚠ ОПАСНО

Если в результате стихийного бедствия, например, наводнения или тайфуна, центральный пульт оказался полностью погружен в воду, необходимо обратиться за консультацией к дилеру.



Эксплуатация устройства при несоблюдении требуемых условий может привести к отказам, поражению электрическим током и/или пожару.

Если центральный пульт управления работает неправильно, необходимо прекратить работу, отключить питание и обратиться за консультацией к дилеру.



Продолжение эксплуатации устройства при несоблюдении требуемых условий может привести к отказам, поражению электрическим током и/или пожару.

⚠ ВНИМАНИЕ

Не прикасайтесь к устройству влажными руками.



Это может привести к поражению электротоком и повреждению устройства.

Не тяните за провод.



При отсоединении шнура может произойти короткое замыкание.

Не мойте это устройство большим количеством воды.



Это может привести к поражению электротоком и повреждению устройства.

ПРЕДОСТОРОЖНОСТИ ПРИ ПЕРЕМЕЩЕНИИ И РЕМОНТЕ

⚠ ОПАСНО

Не следует самостоятельно разбирать центральный пульт управления. Если устройство требует обслуживания, обратитесь за консультацией к дилеру.



При неправильном обращении с устройством может произойти поражение электрическим током или пожар.

Если необходимо переместить центральный пульт управления, следует проконсультироваться у дилера или специалиста.



В случае неправильной установки центрального пульта управления возможно поражение электрическим током или возгорание.

Названия и функции элементов

На рисунке внизу представлен центральный пульт управления с закрытой крышкой. Для того чтобы открыть корпус, возьмитесь за выемки справа и слева на верхней части корпуса и потяните крышку на себя.

Индикаторы RUN (ПУСК) / ERROR (ОШИБКА) / PERIODIC CHECK (РЕГУЛЯРНЫЙ КОНТРОЛЬ)

Эти индикаторы отображают состояние работы для каждой из групп.

RUN (ПУСК) :Зеленый индикатор. Загорается, когда работает, по крайней мере, одно устройство в группе.

STOP (ОСТАНОВ) :Индикаторы не светятся. Все устройства группы выключены или не подсоединены.

ERROR (ОШИБКА):Красный индикатор. Означает, что, по меньшей мере, одно из внутренних устройств группы работает неправильно.

Кнопки GROUP RUN / STOP (ПУСК / ОСТАНОВ ГРУППЫ)

Эти кнопки служат для запуска/отключения назначенной группы.

Кнопки GROUP No. (№ ГРУППА)

Эти кнопки предназначены для выбора группы при назначении управляемых групп. При установке даты и времени они используются как цифровые клавиши. (При этом числа от 11 до 16 не используются.)

Например: Для ввода "09" нажмите кнопки 10 (0) и 09. Для ввода "12" нажмите кнопку 01 и кнопку 02. После того, как вы нажали кнопки (01) и (02), если вы нажмете (03), появится число "23".

ЖК экран

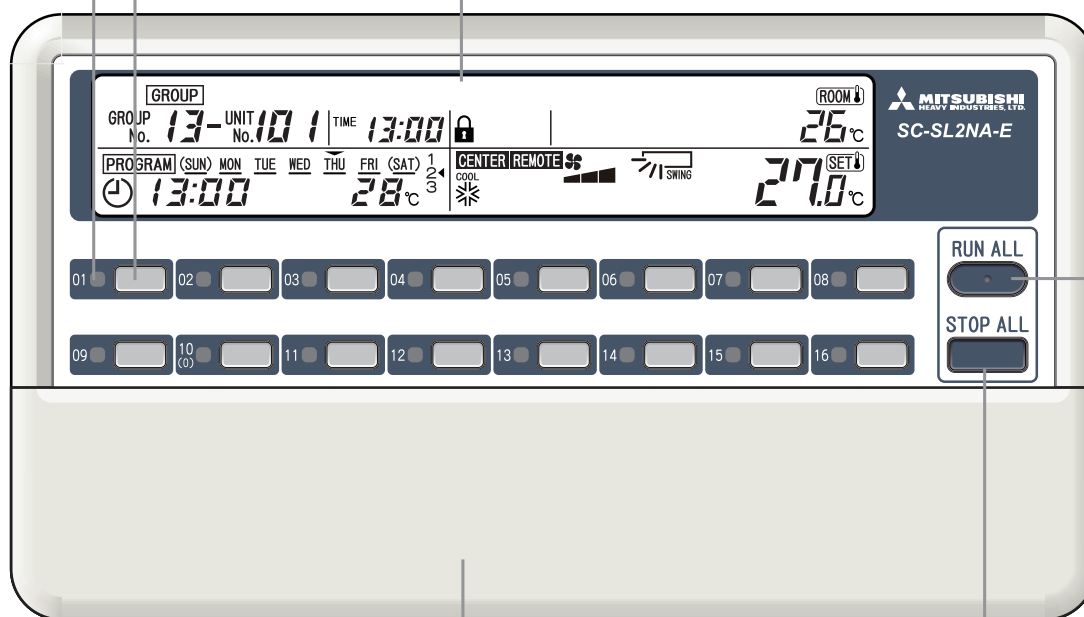

Корпус

Кнопка STOP ALL (ОСТАНОВИТЬ ВСЕ)

Останов режима функционирования всех внутренних устройств, настроенных на выполнение операций.

Кнопка RUN ALL (ВКЛЮЧИТЬ ВСЕ)

Запуск режима функционирования всех внутренних устройств, настроенных на выполнение операций.

Примечание

Центральный пульт управления поставляется с комплектом наклеек для кнопок. Надпишите на каждой наклейке название подключенной группы и наклейте над соответствующей кнопкой.

На рисунке внизу представлен центральный пульт управления с открытой крышкой.
Также для облегчения понимания проиллюстрированы возможные состояние ЖК экрана.

Экран CENTER / REMOTE (ЦЕНТРАЛЬНОЕ/ДИСТАНЦИОННОЕ УПРАВЛЕНИЕ)

Отображает устройства в действии, центральный пульт или дистанционные пульты управления.

Экран PROGRAM SET (НАСТРОЙКА ПРОГРАММЫ)

Отображает установленную программу.

Экран TIME SET (НАСТРОЙКА ВРЕМЕНИ)

Отображает установленные дату и время.

Экран TIME (ВРЕМЯ)

Отображает время.

Экран GROUP SET (НАСТРОЙКА ГРУППЫ)

Отображает установленные блоки, настроенные на выполнение операций.

Экран настройки дней недели

— отображается над текущим днем недели и _ отображается под каждым днем недели, для которого уже сделаны настройки.

Экран ALL / GROUP / ONE (ВСЕ / ГРУППА / ОДИН БЛОК)

Отображает объекты, управляемые с центрального пульта: все блоки, группа блоков или один блок.

Экран GROUP No / UNIT No. (№ ГРУППА / № БЛОКА)

Отображает номер группы и номер внутреннего устройства, которые настраиваются или контролируются.

Экран PROGRAM (ПРОГРАММА)

Отображает настройки программы.

Экран PROGRAM No. (№ ПРОГРАММЫ)

Отображает номера установленных программ.

Экран MODE (РЕЖИМ)

Отображает режим работы.

Экран DEMAND (НАГРУЗКА)

Включается при переходе в режим снижения мощности.

Кнопка MENU (МЕНЮ)

Эта кнопка служит для выбора режима установки.

Кнопка ALL / GROUP / ONE (ВСЕ/ГРУППА/ОДИН БЛОК)

Отображает объекты, управляемые с центрального пульта: All, GROUP или ONE.

Кнопка SELECT (ВЫБРАТЬ) (Δили▽)

Эта кнопка в основном используется для выбора номера группы или номера блока.

Кнопка SET (УСТАНОВИТЬ)

Эта кнопка служит для подтверждения настроек.

Кнопка RESET (СБРОС)

Нажатие этой кнопки во время настройки отменяет последний шаг.

Кнопка CENTER/REMOTE (ЦЕНТРАЛЬНОЕ/ДИСТАНЦИОННОЕ УПРАВЛЕНИЕ)

Этой кнопкой определяется выбор центрального или дистанционного пульта управления.

Кнопка MODE (РЕЖИМ)

Эта кнопка служит для выбора режима работы.

Кнопка FAN SPEED (СКОРОСТЬ ВЕНТИЛЯТОРА)

С помощью этой кнопки регулируется скорость вентилятора.

Кнопка DEMAND SET (УСТАНОВКА РЕЖИМА СНИЖЕНИЯ МОЩНОСТИ)

С помощью этой кнопки выбирается устройство, находящееся в режиме снижения нагрузки.

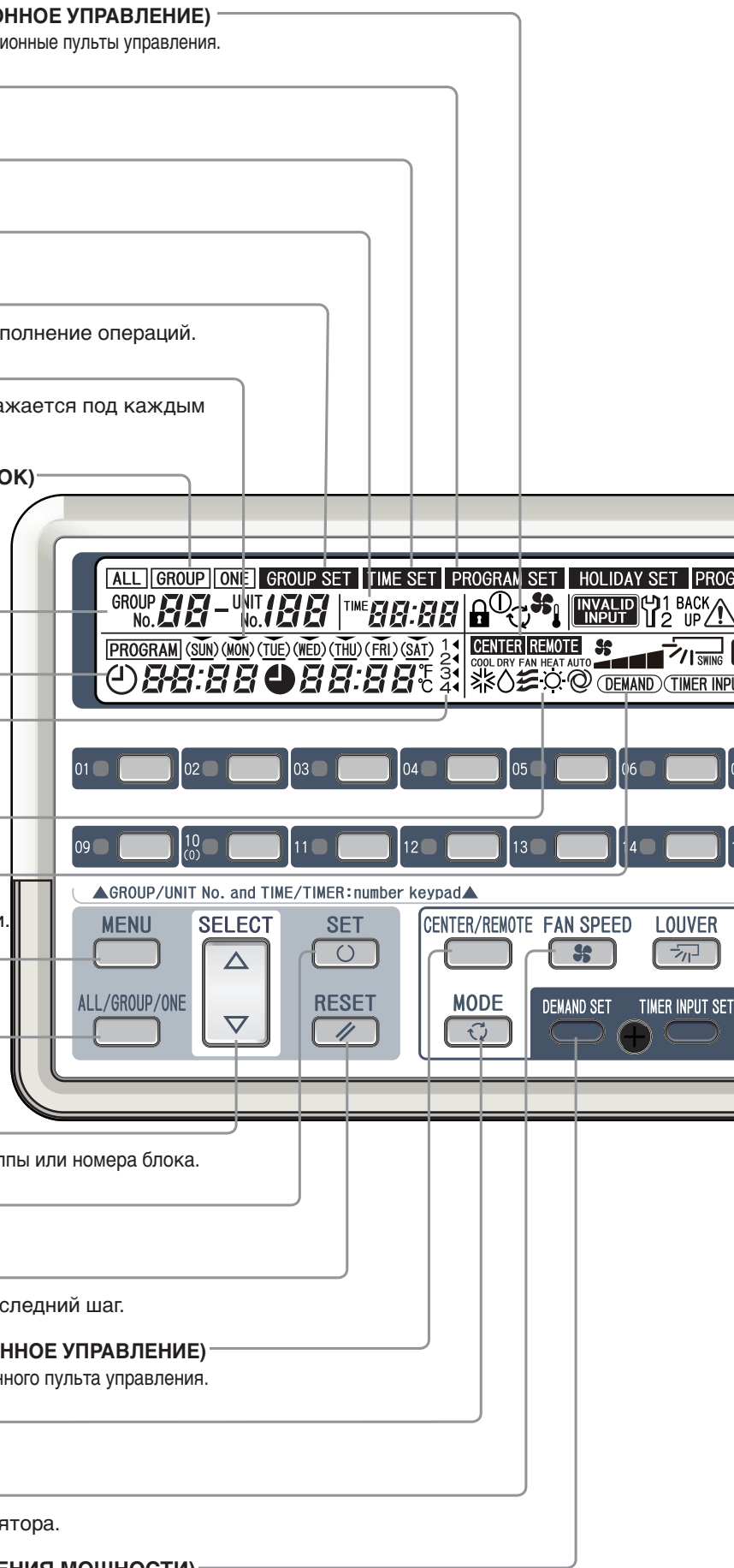

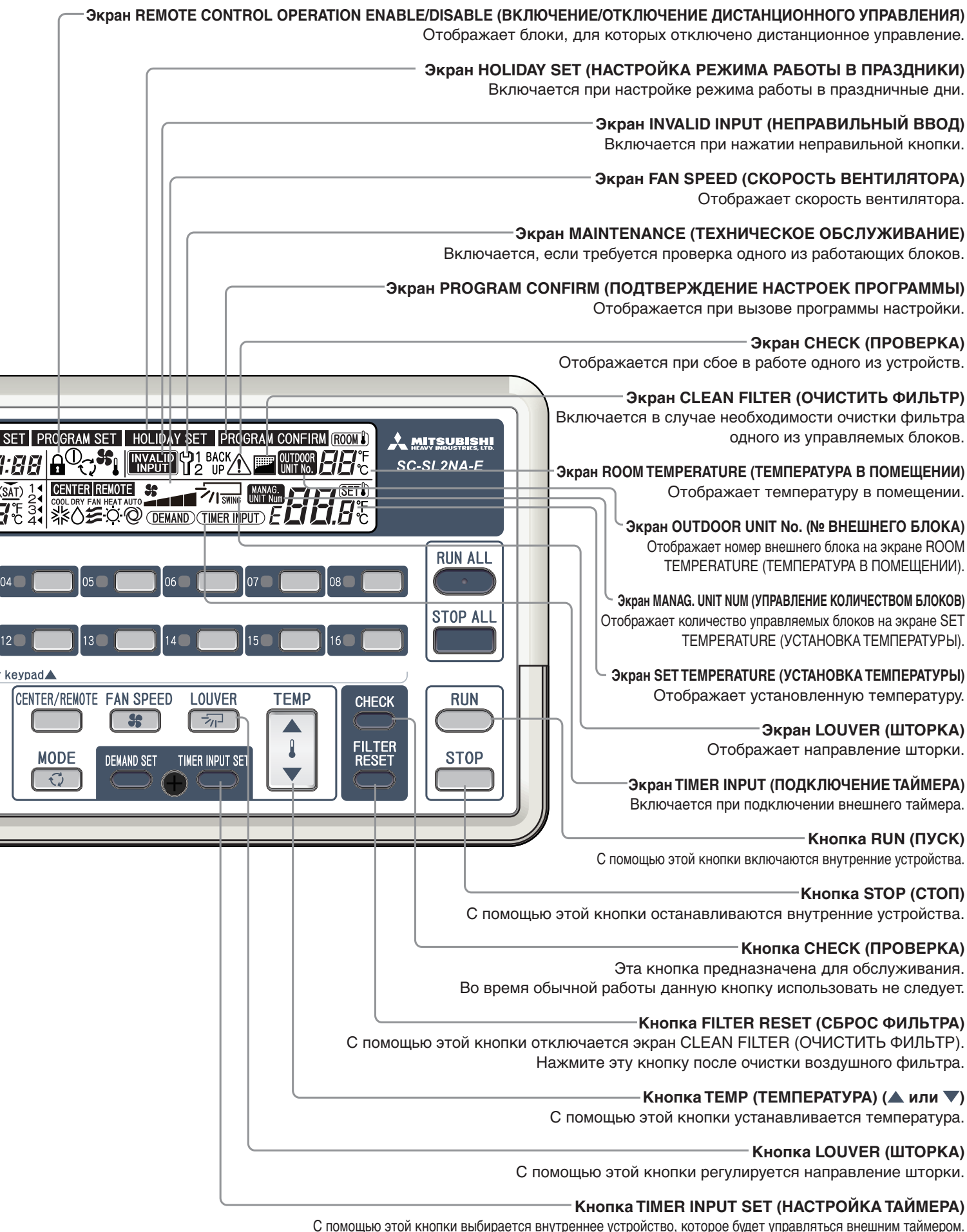

Настройка времени и даты

При выполнении программы используются стандартные настройки времени и даты. Пожалуйста, правильно введите текущие дату и время.

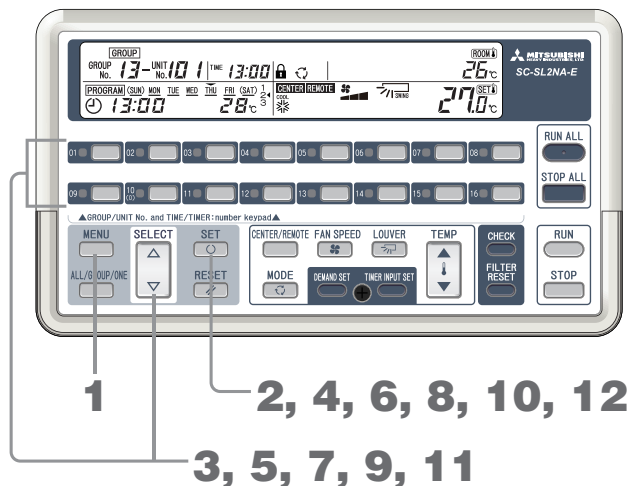

1. Нажмите кнопку MENU (МЕНЮ) и выберите TIME SET.

При каждом нажатии кнопки на экране отображается следующий этап, как показано на рисунке ниже.



На экране мигает **TIME SET**.

2. Нажмите кнопку SET (УСТАНОВИТЬ).

Загорается экран **TIME SET**, и начинает мерцать сегмент, отображающий год.

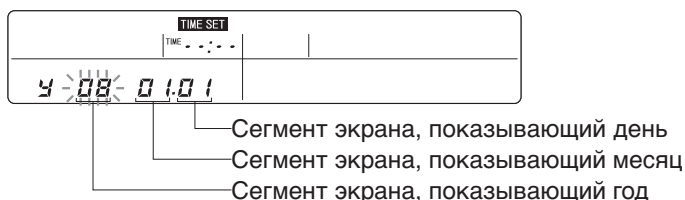

3. Нажмите кнопку SELECT [ВЫБРАТЬ] (Δ или ∇), либо кнопку GROUP No. [№ ГРУППЫ], чтобы установить год.

Например: чтобы ввести "09" с помощью кнопок GROUP No. № ГРУППА при выборе 2009 г., нажмите кнопки 10 (0) и 09.

4. Нажмите кнопку SET (УСТАНОВИТЬ).

Сегмент, отображающий месяц, начинает мерцать.

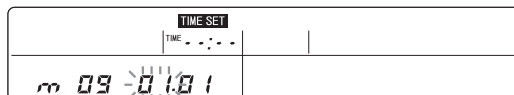

5. Нажмите кнопку SELECT [ВЫБРАТЬ] (Δ или ∇), либо кнопку GROUP No. [№ ГРУППЫ], чтобы установить месяц.

Например: чтобы ввести "07" с помощью кнопок GROUP No. (№ ГРУППА) при указании месяца (июль), нажмите 10 (0) и 07.

6. Нажмите кнопку SET (УСТАНОВИТЬ).

Начнет мерцать сегмент экрана, отображающий день.

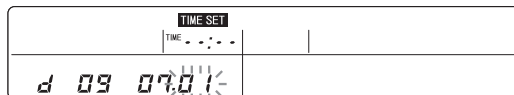

7. Нажмите кнопку SELECT [ВЫБРАТЬ] (Δ или ∇), либо кнопку GROUP No. [№ ГРУППЫ], чтобы установить день.

Например: чтобы ввести "20" с помощью кнопок GROUP No. (№ ГРУППА) при указании 20-го числа, нажмите 02, а затем кнопку 10 (0).

8. Нажмите кнопку SET (УСТАНОВИТЬ).

Начнет мерцать сегмент экрана, отображающий время.

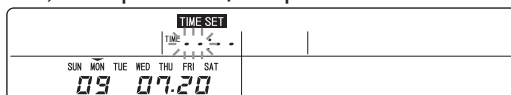

9. Нажмите кнопку SELECT [ВЫБРАТЬ] (Δ или ∇), либо кнопку GROUP No. [№ ГРУППЫ], чтобы установить время (час).

Когда вы нажимаете Δ или ∇, начальные показания экрана выглядят так: 09:00. Вы можете использовать кнопки GROUP No. (№ ГРУППА) для набора чисел.

Пример 1: "--:--" ⇒ Нажмите кнопку 10 (0). ⇒ "00:--" ⇒ Нажмите кнопку 08. ⇒ "08:--"

Пример 2: "--:--" ⇒ Нажмите кнопку 01. ⇒ "01:--" ⇒ Нажмите кнопку 03. ⇒ "13:--"

10. Нажмите кнопку SET (УСТАНОВИТЬ).

Начнет мигать сегмент экрана, отображающий минуты.

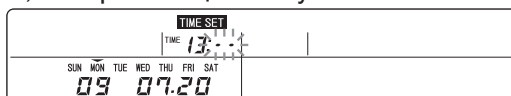

11. Нажмите кнопку SELECT [ВЫБРАТЬ] (Δ или ∇), либо кнопку GROUP No. [№ ГРУППЫ], чтобы установить время (минуты).

Вы можете использовать кнопки GROUP No. (№ ГРУППА) для набора чисел.

Например: "13:00" ⇒ Нажмите кнопку 02. ⇒ "13:02" ⇒ Нажмите кнопку 06. ⇒ "13:26"

12. Нажмите кнопку SET (УСТАНОВИТЬ).

Указанные значения для даты и времени установлены.

Они будут отображаться на экране в течение 2 секунд, после чего экран вернется в обычное состояние.



Примечание

- Если вы не хотите, чтобы данная установка была выполнена, нажмите кнопку MENU (МЕНЮ).
- Нажатие кнопки RESET (СБРОС) отменяет последний шаг.
- Если время настроено неправильно, установите правильное время.
- Точность времени - 10 минут в год.

Настройка групп

Выберите элементы, которые составят группу объектов (объектов управления), управляемых с помощью центрального пульта.

Важно

- Так как центральный пульт управления поставляется вместе с внутренними устройствами, не настроенными как объекты управления, внутренние устройства всегда следует настраивать как объекты управления центрального пульта управления.

Внимание

- Управление внутренними устройствами не может быть осуществлено до тех пор, пока не будут сделаны настройки групп.
- В течение двух минут после пуска или останова устройства не следует выполнять какие-либо настройки группы.

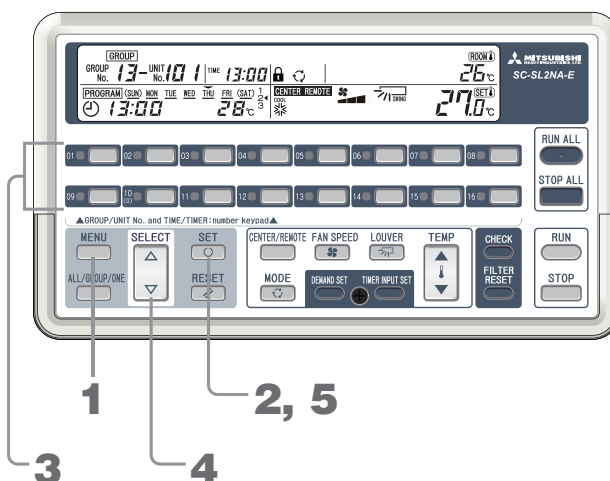

1. **Нажмите кнопку MENU (МЕНЮ) и выберите **GROUP SET**.**

При каждом нажатии кнопки на экране отображается следующий этап, как показано на рисунке ниже.



На экране мигает **GROUP SET**.

2. **Нажмите кнопку SET (УСТАНОВИТЬ).**

Включается экран **GROUP SET** и начинают мерцать цифры “01-00”.

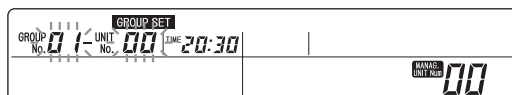

3. **Нажмите кнопку GROUP No. (№ ГРУППА) для настройки группы.**

Начнет мерцать номер выбранной группы.

Например: 02-00

4. **Нажмите кнопку SELECT (ВЫБРАТЬ) (Δ или ∇) для того, чтобы установить номер внутреннего устройства.**

Начнет мерцать номер выбранного устройства.

Например: 02-05

Этапы 3 и 4 можно поменять местами.

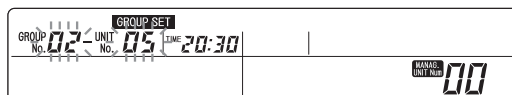

5. **Нажмите кнопку SET (УСТАНОВИТЬ).**

Появится номер группы и номер устройства, и начнут мерцать через 2 секунды.

При этом номер устройства регистрируется как номер отображаемой группы.

Если вы регистрируете номер устройства, которое не было зарегистрировано раньше, количество управляемых устройств увеличивается.

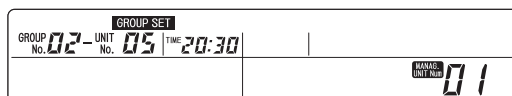

<Изменение номера внутреннего устройства>

Чтобы изменить номер внутреннего устройства внутри группы, повторите шаги 4 и 5.

<Изменение номера группы>

Чтобы изменить номер группы и установить ее настройки, повторите шаги с 3 по 5.

Примечание

- Для завершения настроек или отмены ранее сделанных настроек нажмите кнопку MENU (МЕНЮ).
- Существует возможность связать между собой устройства в определенной последовательности.

👉 Страница 11

Порядок настройки одного блока

Управляя внутренним устройством, не зарегистрированным ни в одной группе, с центрального пульта управления, вы можете сделать индивидуальные настройки управления в соответствии с процедурой, описанной ниже.

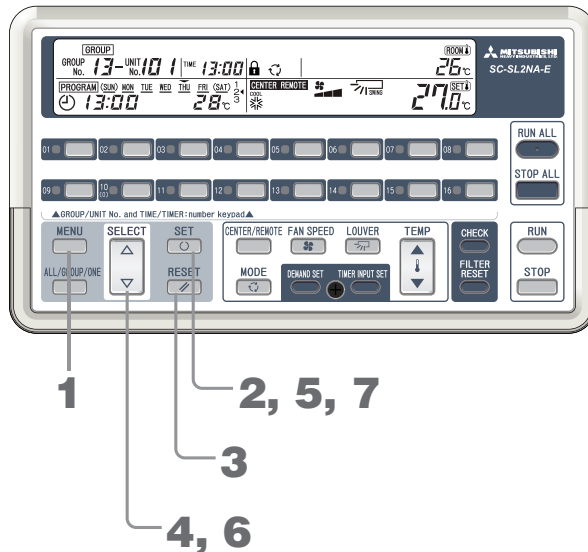

1. Нажмите кнопку MENU (МЕНЮ) и выберите **GROUP SET.**

При каждом нажатии кнопки на экране отображается следующий этап, как показано на рисунке ниже.



На экране мигает **GROUP SET**.

2. Нажмите кнопку SET (УСТАНОВИТЬ).

Включается экран **GROUP SET** и начинают мерцать цифры "01-00".

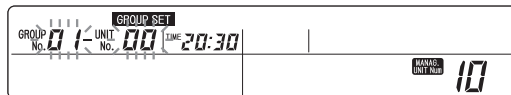

3. Нажмите кнопку RESET (СБРОС).

На экране **GROUP No.** (№ ГРУППА) начнет мерцать символ "--".
Например: "-- - 00"

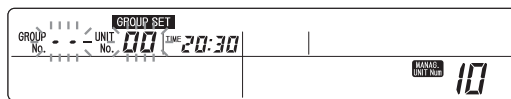

4. Нажмите кнопку SELECT (ВЫБРАТЬ) (Δ или ∇) для того, чтобы установить номер внутреннего устройства.

Начнет мерцать номер выбранного устройства.
Например: "-- - 05"

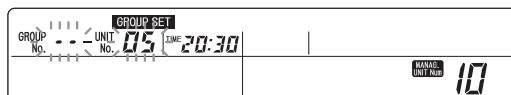

5. Нажмите кнопку SET (УСТАНОВИТЬ).

Отобразится символ "--" и номер внутреннего устройства, и через 2 секунды начнут мерцать. Теперь внутреннее устройство зарегистрировано для индивидуального управления. Если вы зарегистрировали номер устройства, которое не было зарегистрировано раньше, количество управляемых блоков увеличивается.

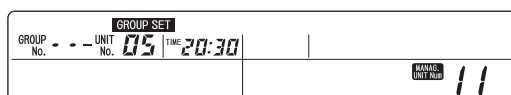

<Изменение номера внутреннего устройства>

Чтобы изменить номер внутреннего устройства и продолжить установку индивидуальных настроек, после этапа 5, повторите этапы 6 и 7.

6. Нажмите кнопку **SELECT (ВЫБРАТЬ)** (Δ или ∇) для того, чтобы установить номер внутреннего устройства.
7. Нажмите кнопку **SET (УСТАНОВИТЬ)**.

Примечание

- Для завершения настроек или отмены ранее сделанных настроек нажмите кнопку **MENU (МЕНЮ)**.
- Настроенное отдельно внутреннее устройство не может быть настроено центральным пультом управления на управление в составе группы. Для этого устройства следует применять команды “**RUN ALL**” (ВКЛЮЧИТЬ ВСЕ), “**STOP ALL**” (ОСТАНОВИТЬ ВСЕ), и аварийное отключение.
- Нажимая на кнопки **GROUP No.** (№ ГРУППА) на этапах с 3 по 7, можно создать настройку группы.
 - ☞ Страница 8, этап 3
- Также можно сделать эти настройки в рамках групповых настроек, описанных на странице 7.
- Существует возможность связать между собой устройства в определенной последовательности.
 - ☞ Страница 11

Настройка блоков, которые не будут управляться

Чтобы настроить блоки, которые не будут управляться, выполните следующие действия. Не следует применять команды “**RUN ALL**” (ВКЛЮЧИТЬ ВСЕ), “**STOP ALL**” (ОСТАНОВИТЬ ВСЕ) и аварийное отключение.

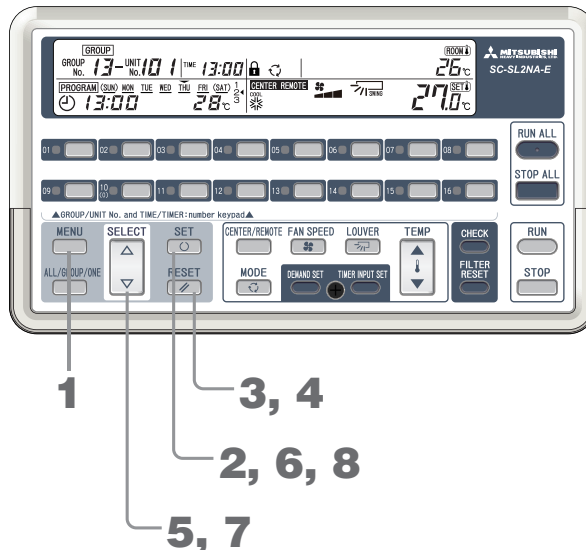

1. Нажмите кнопку **MENU (МЕНЮ)** и выберите **GROUP SET**.

При каждом нажатии кнопки на экране отображается следующий этап, как показано на рисунке ниже.

Когда вы выбираете **GROUP SET**, экран **GROUP SET** начинает мерцать.



На экране мигает **GROUP SET**.

2. Нажмите кнопку **SET (УСТАНОВИТЬ)**.

Включается экран **GROUP SET** и начинают мерцать цифры “01-00”.

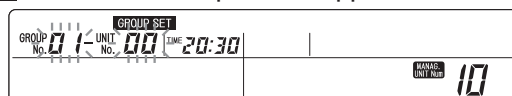

3. Нажмите кнопку **RESET (СБРОС)**.

На экране **GROUP No.** (№ ГРУППА) начнет мерцать символ “--”.

Например: “-- - 00”

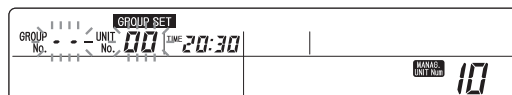

4. Нажмите кнопку RESET (СБРОС).

Символы в сегменте экрана GROUP No. (№ ГРУППА) исчезнут.
Например: “ 00”

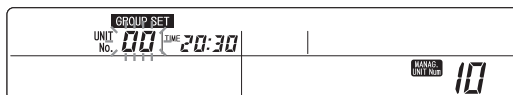

5. Нажмите кнопку SELECT (ВЫБРАТЬ) (▲ или ▼) для того, чтобы установить номер внутреннего устройства.

Начнет мерцать номер выбранного устройства.

Например: “ 05”

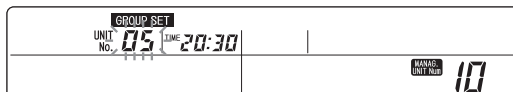

6. Нажмите кнопку SET (УСТАНОВИТЬ).

Сегмент UNIT No. (№ БЛОКА) высветится и через 2 секунды начнет мигать.

Эта процедура используется для регистрации устройств, которые не будут управляться.

Когда вы определяете регистрируемое устройство, как устройство, которое не будет управляться, количество управляемых устройств уменьшается.

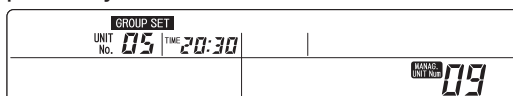

[Изменение номера внутреннего устройства]

Чтобы изменить номер внутреннего устройства и продолжить настройку следующее устройство, как не подлежащее управлению, после этапа 6, повторите этапы 7 и 8.

7. Нажмите кнопку SELECT (ВЫБРАТЬ) (▲ или ▼) для того, чтобы установить номер внутреннего устройства.

8. Нажмите кнопку SET (УСТАНОВИТЬ).

Примечание

- Для завершения настроек или отмены ранее сделанных настроек нажмите кнопку MENU (МЕНЮ).
- Нажимая на кнопки GROUP No. (№ ГРУППА) на этапах с 3 по 8, можно создать настройку группы.
☞ Страница 8, этап 3
- Также можно сделать эти настройки в рамках групповых настроек, описанных на странице 7.
- Существует возможность связать между собой устройства в определенной последовательности.
☞ Страница 11

Последовательные настройки

Чтобы одновременно выполнить последовательную настройку нескольких внутренних устройств, выполните действия, приведенные в разделе “Настройки группы”, Этап 5, “Настройки блока”, этап 5 или “Настройки устройств, не подлежащих управлению”, Этап 6, и далее сделайте следующее.

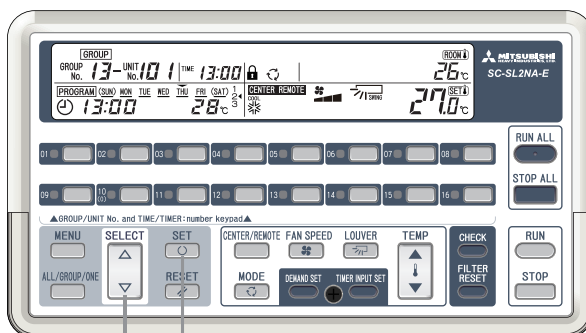

2 1, 3

1. Удерживайте нажатой кнопку SET (УСТАНОВИТЬ) (в течение хотя бы одной секунды).

Первый установленный номер будет первым номером серии последовательных настроек. В сегменте UNIT No. (№ БЛОКА) появится символ “--”.

Первый номер серии последовательных настроек отображается в столбце, расположенном внизу, при этом последний созданный номер мерцает.

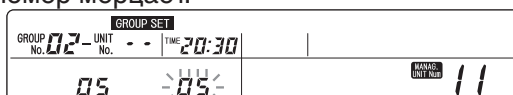

2. Нажмите кнопку **SELECT (ВЫБРАТЬ)** (Δ или ∇) для выбора последнего номера серии последовательных настроек.

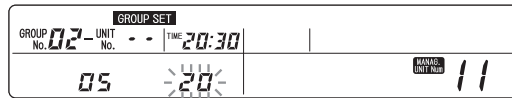

3. Нажмите кнопку **SET (УСТАНОВИТЬ)**.

После этого высветится номер последнего устройства серии последовательных настроек и начнет мерцать через 2 секунды.

После нажатия кнопки **SELECT (ВЫБРАТЬ)** (Δ или ∇) произойдет возврат к экрану, указанному в п. 2.

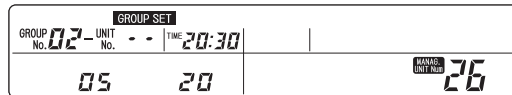

Примечание

- Для завершения настроек или отмены ранее сделанных настроек нажмите кнопку **MENU (МЕНЮ)**.
- Для окончания последовательных настроек нажмите кнопку **RESET (СБРОС)** или кнопку **GROUP No. (№ ГРУППА)**.

Полезные функции

Количество управляемых на данный момент устройств отображается как **MANAG. UNIT Num**.



- 02-05**
- Для регистрации другого устройства в той же группе → Нажмите кнопку Δ или ∇ . → **02-05** → Нажмите кнопку **SET (УСТАНОВИТЬ)**.
 - Для регистрации указанного устройства в другой группе → Нажмите кнопку **GROUP No. (№ ГРУППА)** → **04-05** → Нажмите кнопку **SET (УСТАНОВИТЬ)**.
 - Регистрация элемента в качестве устройства с индивидуальными настройками → Нажмите кнопку **RESET (СБРОС)**. → **--05** → Нажмите кнопку **SET (УСТАНОВИТЬ)**.
 - Регистрация устройства как не подлежащего управлению → Нажмите кнопку **RESET (СБРОС)**. → Нажмите кнопку **RESET (СБРОС)**. → **05** → Нажмите кнопку **SET (УСТАНОВИТЬ)**.
 - Чтобы закончить регистрацию группы → Нажмите кнопку **MENU (МЕНЮ)**. → Экран вернется в нормальное состояние.

Максимальное количество управляемых элементов - 48 или 64, в зависимости от модели подключаемого внутреннего устройства. Чтобы подключить большее количество устройств, необходимо использовать два или несколько центральных пультов управления. Обратитесь за консультацией к дилеру.

Настройка способа управления CENTER / REMOTE (ЦЕНТРАЛЬНОЕ / ДИСТАНЦИОННОЕ УПРАВЛЕНИЕ)

Установите способ управления внутренними устройствами: с помощью центрального пульта или с помощью пульта дистанционного управления, прилагающегося к каждому внутреннему устройству.

■ Варианты настроек и включение/отключение

Варианты настроек	Включение/отключение
CENTER (ЦЕНТРАЛЬНОЕ)	Управление возможно только с центрального пульта управления. Управление с пульта дистанционного управления устройством невозможно.
CENTER и REMOTE (ЦЕНТРАЛЬНОЕ И ДИСТАНЦИОННОЕ УПРАВЛЕНИЕ)	Управление возможно с центрального пульта управления и пультов дистанционного управления устройств. Более высокий приоритет имеет устройство, задействованное последним.
REMOTE (ДИСТАНЦИОННОЕ УПРАВЛЕНИЕ)	Управление с центрального пульта управления невозможно. Управление с помощью дистанционного пульта управления внутреннего устройства.

• Настройки

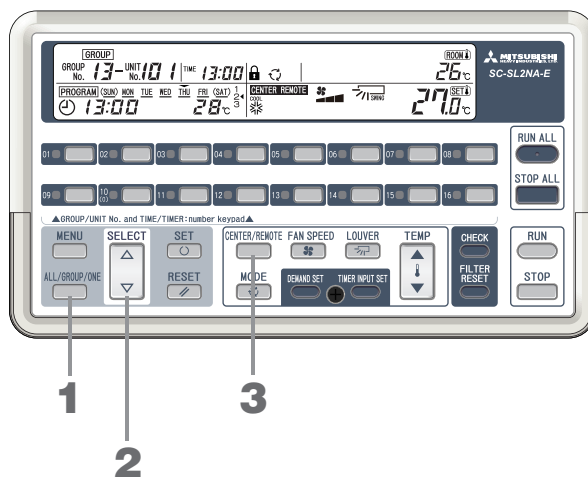

1. Нажмите кнопку ALL / GROUP / ONE (ВСЕ / ГРУППА / ОДИН БЛОК) и выберите **ALL**, **GROUP**, или **ONE**.



Варианты отображаются по порядку.

Выберите все внутренние устройства, группу внутренних устройств или одно внутреннее устройство, которые нужно запустить или остановить.

2. Нажмите кнопку SELECT (ВЫБРАТЬ) (△ или ▽) для выбора номера группы или элемента.

Если на этапе 1 вы выбрали ALL (ВСЕ), пропустите этап 2.

Чтобы выбрать вариант все группы, выберите "88".

3. Нажмите кнопку CENTER/REMOTE (ЦЕНТРАЛЬНОЕ/ДИСТАНЦИОННОЕ УПРАВЛЕНИЕ) и выберите **CENTER**, **REMOTE**, или **CENTER REMOTE**.



Варианты отображаются по порядку.

Настраивается операция, отображенная на экране.

Примечание

- Если несколько центральных пультов управления соединены с одним и тем же внутренним устройством, настройте их одинаково по параметру (CENTER / REMOTE) (ЦЕНТРАЛЬНОЕ / ДИСТАНЦИОННОЕ УПРАВЛЕНИЕ).
- Если коммутационная переключатель J1 удалена или не установлена, вы не можете воспользоваться кнопкой выбора CENTER / REMOTE (ЦЕНТРАЛЬНОЕ / ДИСТАНЦИОННОЕ УПРАВЛЕНИЕ). За консультацией по вопросу настройки линии коммутации обратитесь к дилеру.
- Эти настройки нельзя производить в DEMAND (режиме снижения мощности) или при аварийном останове.

Включение/отключение каждой из функций дистанционного управления

Для пультов дистанционного управления внутренними устройствами можно отключить некоторые функции ("температура", "режим работы", "скорость вентилятора", "пуск / стоп").

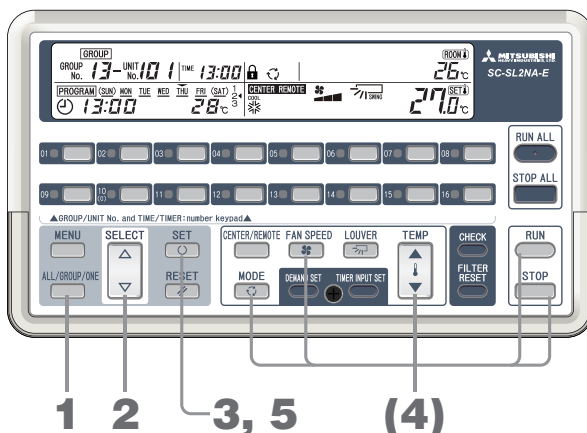

1. В режиме нормальной работы или в режиме остановки (не в режиме настройки*), нажмите кнопку ALL / GROUP / ONE (ВСЕ / ГРУППА / ОДИН БЛОК) и выберите [ALL], [GROUP] или [ONE]. Варианты отображаются по порядку.



* Экраны [GROUP SET], [TIME SET], [PROGRAM SET], [HOLIDAY SET] и [PROGRAM CONFIRM] - все отключены и не один из элементов не подтвержден (страницы 29, 31, 35).

2. Нажмите кнопку SELECT (ВЫБРАТЬ) (▲ или ▼) для выбора номера группы или элемента. Если на этапе 1 вы выбрали ALL (ВСЕ), пропустите этап 2. Чтобы выбрать вариант все группы, выберите "88".
3. Нажмите кнопку SET (УСТАНОВИТЬ). Начнет мерцать значок блокировки.

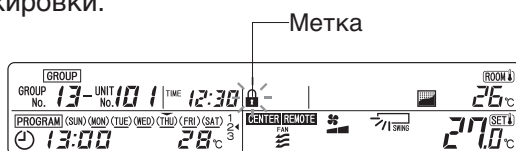

4. Нажмите кнопку функции, управление которой с пульта дистанционного управления вы хотите запретить (TEMP (ТЕМПЕРАТУРА) (▲ или ▼), MODE (РЕЖИМ), FAN SPEED (СКОРОСТЬ ВЕНТИЛЯТОРА) или RUN/STOP (ПУСК/ОСТАНОВ)).

После нажатия соответствующей кнопки появляется экран этой функции. После повторного нажатия кнопки экран исчезнет. Отображаемые функции отключены от пультов дистанционного управления.



5. Нажмите кнопку SET (УСТАНОВИТЬ).

Если вы запретили хотя бы одну из функций пульта дистанционного управления, появляется значок блокировки.

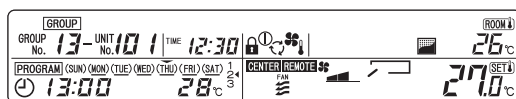

Примечание

- Если вы не хотите использовать сделанные настройки, нажмите кнопку RESET (СБРОС).
- Если коммутационная переключатель J1 удалена или не установлена, операция не может быть задействована. За консультацией по вопросу настройки линии коммутации обратитесь к дилеру.
- Когда к одному пульту дистанционного управления подсоединено несколько внутренних устройств, если вы создаете настройки для любого из внутренних устройств, это фиксируется пультом дистанционного управления этого внутреннего устройства.

Включение и отключение всех устройств

Эта кнопка используется для запуска или выключения всех управляемых внутренних устройств.

■ Метод А

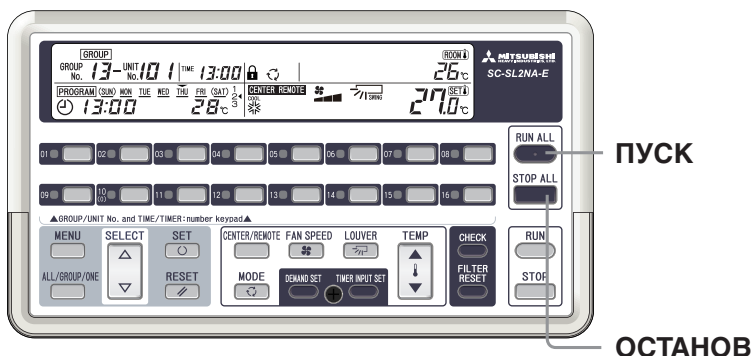

< ПУСК > Нажмите кнопку RUN ALL (ЗАПУСТИТЬ ВСЕ).

Все управляемые внутренние устройства будут запущены и на экране RUN/ERROR (ПУСК/ОШИБКА) загорится зеленый индикатор.

< ОСТАНОВ > Нажмите кнопку STOP ALL (ОСТАНОВИТЬ ВСЕ).

Все управляемые внутренние устройства будут остановлены и индикатор на экране RUN/ERROR (ПУСК/ОШИБКА) погаснет.

■ Метод Б

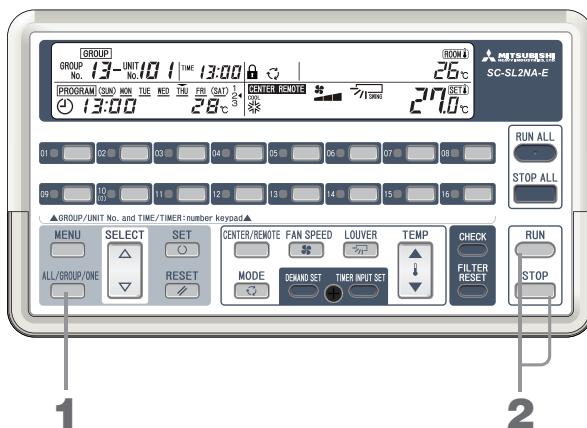

< ПУСК >

1. Нажмите кнопку ALL / GROUP / ONE (ВСЕ / ГРУППА / ОДИН БЛОК) и выберите ALL (ВСЕ).



Варианты отображаются по порядку.

2. Нажмите кнопку RUN (ПУСК).

< ОСТАНОВ >

1. Нажмите кнопку ALL / GROUP / ONE (ВСЕ / ГРУППА / ОДИН БЛОК) и выберите ALL (ВСЕ).



Варианты отображаются по порядку.

2. Нажмите кнопку STOP (ОСТАНОВИТЬ).

Примечание

- Это действие может быть выполнено только для внутренних устройств с выбранным управлением CENTER (ЦЕНТРАЛЬНОЕ) или CENTER и REMOTE (ЦЕНТРАЛЬНОЕ и ДИСТАНЦИОННОЕ УПРАВЛЕНИЕ). Это действие нельзя выполнить для устройств, для которых установлен вариант REMOTE (ДИСТАНЦИОННОЕ УПРАВЛЕНИЕ).

Включение / отключение группы

Методы включения и выключения группы.

■ Метод А



<ПУСК> Если кондиционеры выключены (экран RUN / ERROR (ПУСК / ОШИБКА) не светится), нажмите кнопку **GROUP RUN / STOP (ПУСК / ОСТАНОВ ГРУППЫ)**

Все управляемые внутренние устройства будут запущены и на экране RUN/ERROR (ПУСК/ОШИБКА) загорится зеленый индикатор.

<ОСТАНОВ> При работающих кондиционерах (на экране RUN/ERROR (ПУСК/ОШИБКА) горит зеленый индикатор) нажмите кнопку **GROUP RUN / STOP (ПУСК / ОСТАНОВ ГРУППЫ)**.

Все управляемые внутренние устройства будут остановлены и индикатор на экране RUN/ERROR (ПУСК/ОШИБКА) погаснет.

■ Метод Б

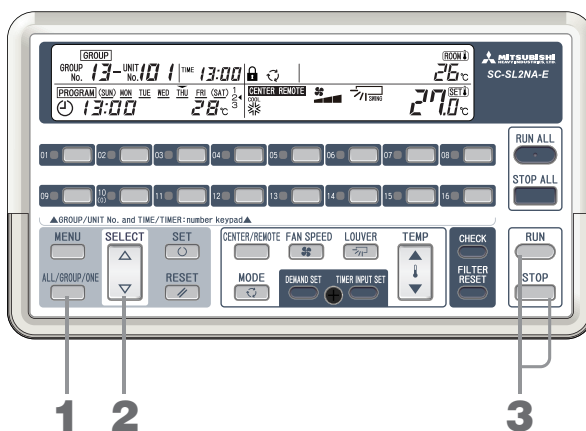

1. Нажмите на кнопку **ALL / GROUP / ONE (ВСЕ / ГРУППА / ОДИН БЛОК)** и выберите **GROUP (ГРУППА)**.



Варианты отображаются по порядку.

2. Нажмите кнопку **SELECT (ВЫБРАТЬ) (Δ или ∇)** для того, чтобы настроить номер группы, которую нужно запустить или остановить.

Если вы выберете номер группы 88, все зарегистрированные группы будут включены или остановлены.

3. Нажмите кнопку **RUN (ПУСК)** или **STOP (ОСТАНОВ)**.

Примечание

- Это действие может быть выполнено только для внутренних устройств с выбранным управлением **CENTER (ЦЕНТРАЛЬНОЕ)** или **CENTER и REMOTE (ЦЕНТРАЛЬНОЕ и ДИСТАНЦИОННОЕ УПРАВЛЕНИЕ)**.

Это действие нельзя выполнить для устройств, для которых установлен вариант **REMOTE (ДИСТАНЦИОННОЕ УПРАВЛЕНИЕ)**.

Включение / выключение одного блока

Так запускается выбранное внутреннее устройство.

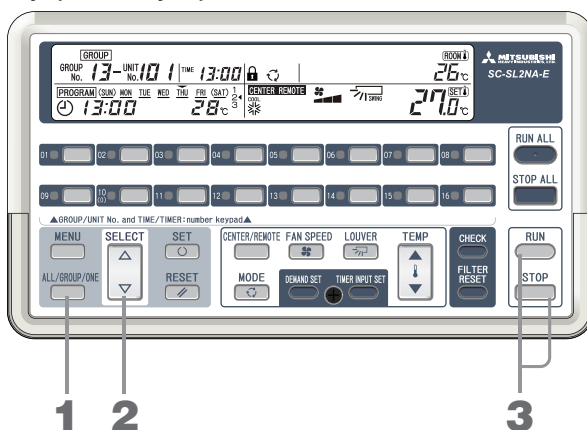

1. Нажмите на кнопку ALL / GROUP / ONE (ВСЕ / ГРУППА / ОДИН БЛОК) и выберите **ONE**.



Варианты отображаются по порядку.

2. Нажмите кнопку SELECT (ВЫБРАТЬ) (△ или ▽) и выберите номер внутреннего элемента, который вы хотите запустить или остановить.
3. Нажмите кнопку RUN (ПУСК) или STOP (ОСТАНОВ).

Примечание

- Это действие может быть выполнено только для внутренних устройств с выбранным управлением CENTER (ЦЕНТРАЛЬНОЕ) или CENTER и REMOTE (ЦЕНТРАЛЬНОЕ и ДИСТАНЦИОННОЕ УПРАВЛЕНИЕ).

Это действие нельзя выполнить для устройств, для которых установлен вариант REMOTE (ДИСТАНЦИОННОЕ УПРАВЛЕНИЕ).

<Пример экрана RUN (ПУСК)>

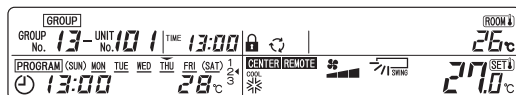

<Пример экрана STOP (ОСТАНОВ)>

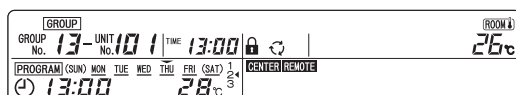

Настройка параметров работы

Выбор режима работы, температуры, скорости вентилятора и направления шторки.

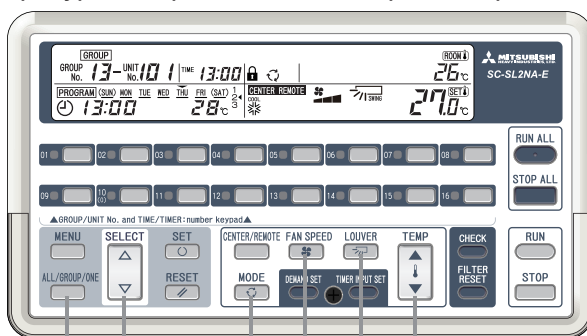

1. Нажмите кнопку **ALL / GROUP / ONE** (ВСЕ / ГРУППА / ОДИН БЛОК) и выберите **ALL**, **GROUP**, или **ONE**.



Варианты отображаются по порядку.

2. Нажмите кнопку **SELECT** (ВЫБРАТЬ) (Δ или ∇) для выбора номера группы или элемента. Если на этапе 1 вы выбрали ALL (ВСЕ), пропустите этап 2. Чтобы выбрать вариант все группы, выберите "88".
3. Нажмите кнопку **MODE** (РЕЖИМ) и выберите режим работы.



Варианты отображаются по порядку.

В некоторых моделях внутренних устройств кнопка режимов управления может быть установлена в режим "AUTO" (АВТО). За подробной информацией о кнопке выбора режимов управления обращайтесь к своему дилеру.

4. Нажмите кнопку **TEMP** (ТЕМПЕРАТУРА) (Δ или ∇) для настройки температуры. Выберите значение температуры в диапазоне от 18,0 °C до 30,0 °C.

Примечание

Настройка единицы измерения температуры

Cool (Прохладный)26 - 28 °C

Dry (Сухой)21 - 24 °C

Heat (Нагретый).....22 - 24 °C

Fan (Вентилятор).....Настройка температуры не требуется.

5. Нажмите на кнопку **FAN SPEED** (СКОРОСТЬ ВЕНТИЛЯТОРА) и выберите скорость вентилятора.

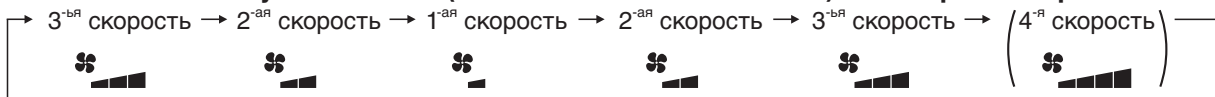

Варианты отображаются по порядку.

4-я скорость
Вентилятор устройства работает на максимальной скорости.

На некоторых моделях внутренних модулей можно задать, чтобы на кнопке управления отображалось значение «4-я скорость».

Для получения дополнительной информации о кнопке управления обратитесь к вашему дилеру.

6. Нажмите на кнопку **LOUVER** (ШТОРКА) и выберите направление шторки.

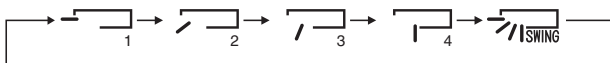

Варианты отображаются по порядку.

7. Для каждой функции, управляемой дистанционно, выберите **ENABLE / DISABLE** [ВКЛЮЧИТЬ / ОТКЛЮЧИТЬ]. Страница 14

Примечание

- Это действие может быть выполнено только для внутренних устройств с выбранным управлением CENTER (ЦЕНТРАЛЬНОЕ) или CENTER и REMOTE (ЦЕНТРАЛЬНОЕ и ДИСТАНЦИОННОЕ УПРАВЛЕНИЕ) устройств, для которых установлен вариант REMOTE (ДИСТАНЦИОННОЕ УПРАВЛЕНИЕ).
- После завершения настроек на центральном пульте управления должно пройти несколько минут до изменения настроек внутреннего устройства.
- Для переключения в автоматический режим для внутренних устройств выбирается промежуточное положение между режимами "прохладный" ↔ "нагретый", в соответствии с разницей между установленной температурой и температурой помещения. (Применяемо только к системам регенерации тепла.)
- При нажатой кнопке TEMP (ТЕМПЕРАТУРА) во время увеличения или уменьшения температуры устройство может остановиться. Остановка в работе не является признаком нарушения работы устройства, а происходит из-за срабатывания регулятора температуры.
- При осушении скорость вентилятора устанавливается между значениями Weak (Низкая) и Stop (Останов) в соответствии с температурой в помещении.
- Среди внутренних устройств с различными режимами работы встречаются устройства, которые не могут совмещать операции охлаждения и нагревания, в этом случае мерцает экран "MODE" (РЕЖИМ).
- Не все операции возможны на любых устройствах. Обратитесь к инструкции по эксплуатации внутреннего устройства.

Установка программ

Эти установки назначаются последовательно от группы к группе.

Для каждого дня недели может быть запрограммировано до четырех включений / выключений, пусков / остановов, и настроек температуры.

В одной программе может быть использовано четыре типа шаблонов, расположенных внизу.

1. Выполнение функции RUN (ПУСК) в указанное время включения, функции STOP (ОСТАНОВ) - в указанное время выключения
2. Выполнение функций RUN (ПУСК) и TEMP (настройка температуры) в указанное время включения
3. Выполнение функции RUN (ПУСК) только в указанное время включения
4. Выполнение функции STOP (ОСТАНОВ) только в указанное время выключения

1. Выполнение функции RUN (ПУСК) в указанное время включения, функции STOP (ОСТАНОВ) - в указанное время выключения

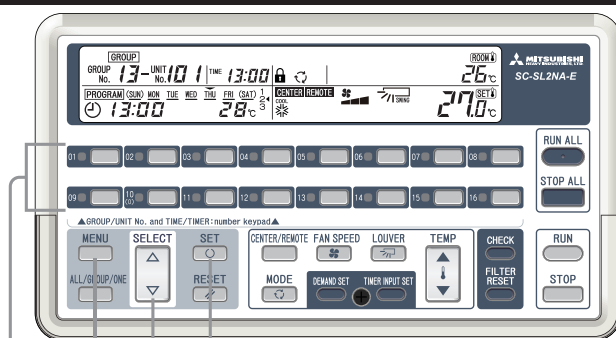

1. **Нажмите кнопку MENU (МЕНЮ) и выберите PROGRAM SET.**
При каждом нажатии кнопки на экране отображается следующий этап, как показано на рисунке ниже.



На экране мигает **PROGRAM SET**.

2. **Нажмите кнопку SET (УСТАНОВИТЬ).**



3. Нажмите кнопку **SELECT [ВЫБРАТЬ]** (Δ или ∇), либо кнопку **GROUP No. [№А ГРУППЫ]**, которая должна быть установлена.

Для назначения одинаковой программы для всех групп следует выбрать "88".

4. Нажмите кнопку **SET (УСТАНОВИТЬ)**.

Укажите группу, для которой будет использована эта программа.

5. Нажмите кнопку **SELECT (ВЫБРАТЬ)** (Δ или ∇) для настройки дня недели.

Совместите значок \blacktriangledown с днем недели, который будет запрограммирован.

Когда вы нажимаете Δ , значок \blacktriangledown передвигается вправо и начинает мерцать. Если вы нажимаете ∇ , значок \blacktriangledown передвигается влево.

Если вы нажимаете ∇ , то значок \blacktriangledown "Mon to Fri" (Пн - Пн), "Mon to Sat" (Пн - Суб) или "Sun to Sat" (Вскр - Суб) (каждый день) мигнет один раз, поэтому для задания для всех этих дней одинаковых настроек, выберите "Mon to Fri" (Пн - Пн), "Mon to Sat" (Пн - Суб) или "Sun to Sat" (Вскр - Суб) (каждый день).

SUN MON \blacktriangledown TUE WED THU FRI SAT



6. Нажмите кнопку **SET (УСТАНОВИТЬ)**.

При этом будет запрограммирован день недели.

7. Нажмите кнопку **SELECT (ВЫБРАТЬ)** (Δ или ∇) для выбора номера программы.

Если вы нажимаете ∇ , значок \blacktriangleleft рядом с номером передвигается вниз и мерцает. Если вы нажмете Δ , значок \blacktriangleleft передвинется вверх.

1
2
3
4



8. Нажмите кнопку **SET (УСТАНОВИТЬ)**.

Указывается номер программы.



9. Нажмите кнопку **SELECT [ВЫБРАТЬ]** (Δ или ∇), либо кнопку **GROUP No. [№ ГРУППЫ]**, чтобы установить время включения (час).

10. Нажмите кнопку **SET (УСТАНОВИТЬ)**.

При этом включится сегмент время включения (часы), и нужно указать это время (часы).

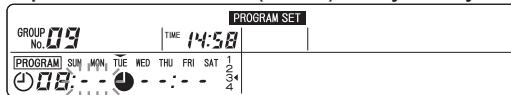

11. Нажмите кнопку **SELECT [ВЫБРАТЬ]** (Δ или ∇), либо кнопку **GROUP No. [№ ГРУППЫ]**, чтобы установить время включения (минуты).

12. Нажмите кнопку **SET (УСТАНОВИТЬ)**.

После этого загорится сегмент времени включения (минуты), при этом нужно указать это время (минуты).

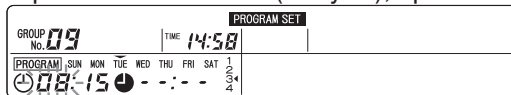

13. Нажмите кнопку **SELECT [ВЫБРАТЬ]** (Δ или ∇), либо кнопку **GROUP No. [№ ГРУППЫ]**, чтобы установить время выключения (час).

14. Нажмите кнопку **SET (УСТАНОВИТЬ)**.

После этого загорится сегмент времени выключения (часы), при этом следует указать это время (часы).



15. Нажмите кнопку **SELECT [ВЫБРАТЬ]** (Δ или ∇), либо кнопку **GROUP No. [№ ГРУППЫ]**, чтобы установить время выключения (минуты).

16. Нажмите кнопку **SET (УСТАНОВИТЬ)**.

Время отключения (минуты) установлено, настройка завершена. Значок "_" загорается под установленным днем недели (TUE \rightarrow TUE (Вторник)), экран выглядит, как показано на этом рисунке. (Значок "_" показывает, что программа была установлена для показанного дня недели.)

Выберите номер следующей программы.



2. Выполнение функций RUN (ПУСК) и TEMP (настройка температуры) в указанное время включения

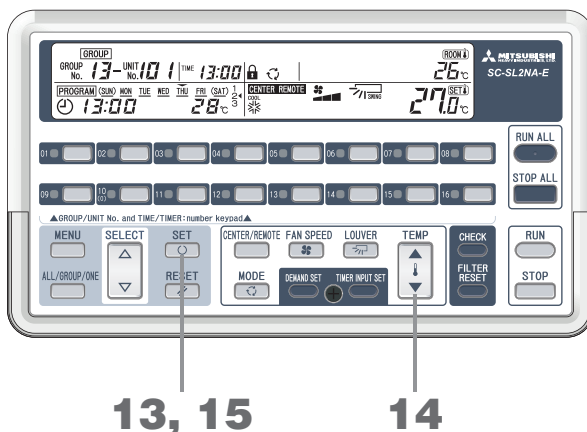

13, 15

14

1-12. Ввод времени включения.

Выполните этапы 1 - 12, описанные на страницах 19 - 20.

13. Когда в сегменте времени выключения (часы) появится значок "--", нажмите кнопку SET (УСТАНОВИТЬ). Если время выключения выбрано и вы нажимаете на кнопку RESET (СБРОС), на сегменте экрана, отображающем время выключения (часы), начинает мигать значок "--".

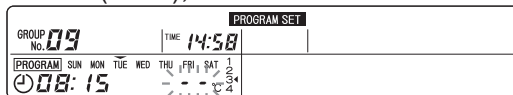

14. Нажмите кнопку TEMP (ТЕМПЕРАТУРА) (▲ или ▼) для настройки температуры.

15. Нажмите кнопку SET (УСТАНОВИТЬ).

Температура установлена, настройка завершена. Значок "_" загорается под установленным днем недели (TUE → TUE (Вторник)), экран выглядит, как показано на этом рисунке.

Выберите номер следующей программы.



3. Выполнение функции RUN (ПУСК) только в указанное время включения

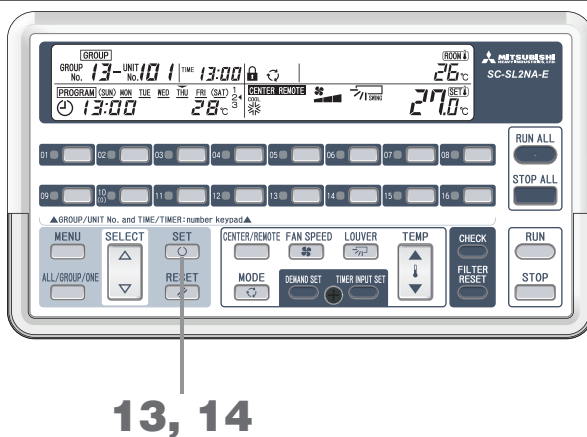

13, 14

1-12. Ввод времени включения.

Выполните этапы 1 - 12, описанные на страницах 19 - 20.

13. Когда в сегменте времени выключения (часы) появится значок "--", нажмите кнопку SET (УСТАНОВИТЬ). Если время выключения выбрано и вы нажимаете на кнопку RESET (СБРОС), на сегменте экрана, отображающем время выключения (часы), начинает мигать значок "--".



14. Нажмите кнопку SET (УСТАНОВИТЬ), когда на экране отобразится значок "--" °C.

Если вы нажимаете RESET (СБРОС) во время мерцания экрана настройки температуры, в сегменте установки температуры появляется значок "--" °C.

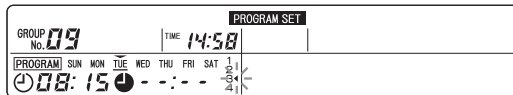

Установка завершена. Значок "_" загорается под установленным днем недели (TUE → TUE (Вторник)) и экран выглядит, как показано на этом рисунке. Выберите номер следующей программы.

4. Выполнение функции STOP (ОСТАНОВ) только в указанное время выключения

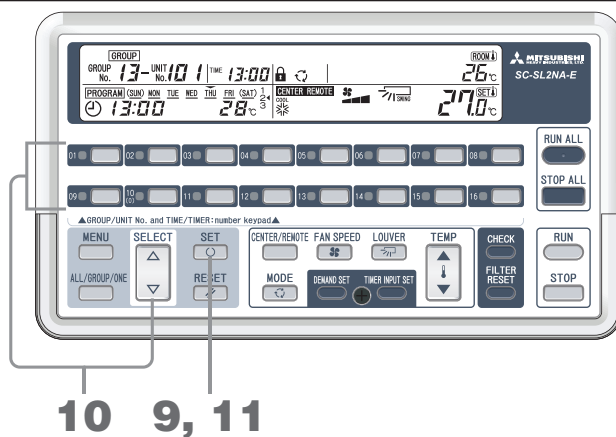

1 - 8. Установите номер программы.

Выполните этапы 1 - 8, описанные на страницах 19 - 20.

9. Нажмите кнопку SET (УСТАНОВИТЬ), когда в сегменте времени включения (часы) отобразится значок "--".

Если вы нажмете кнопку RESET (СБРОС) после ввода времени включения, в сегменте экрана времени включения (часы) появится значок "--".

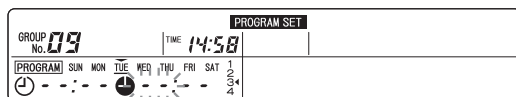

10. Нажмите кнопку SELECT [ВЫБРАТЬ] (Δ или ∇), либо кнопку GROUP No. [№ ГРУППЫ], чтобы установить время выключения (час).

11. Нажмите кнопку SET (УСТАНОВИТЬ).

После этого загорится сегмент времени выключения (часы), при этом следует указать это время (часы).

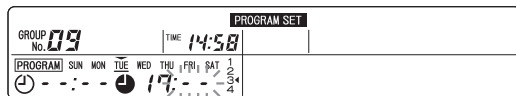

12. Нажмите кнопку SELECT [ВЫБРАТЬ] (Δ или ∇), либо кнопку GROUP No. [№ ГРУППЫ], чтобы установить время выключения (минуты).

13. Нажмите кнопку SET (УСТАНОВИТЬ).

Время выключения (минуты) определено и настройка закончена. Значок "_" загорается под установленным днем недели (TUE → TUE (Вторник)) и экран выглядит, как показано на этом рисунке. Выберите номер следующей программы.

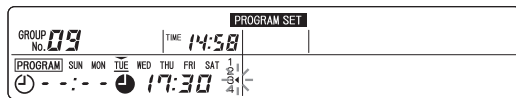

Обзор настроек

(1) Выберите **PROGRAM SET**.

(2) Выбор номера группы.



(3) Выбор дня недели.

(4) Выбор номера программы.

(5) Установка настроек программы.

1. Время включения/выключения	2. Время включения и TEMP (настройка температуры)	3. Выполнение функции RUN (ПУСК) только в указанное время включения	4. Выполнение функции STOP (ОСТАНОВ) только в указанное время выключения
(5-1) Установка времени включения.	Установите время включения.	Установка времени включения.	Установка времени включения на "--:--".
(5-2) Установка времени выключения	Установите время выключения на "--:--".	Установка времени выключения на "--:--".	Установка времени выключения.
(5-3)	Установите температуру.	Установка температуры на "--" °C.	

■ Установка следующего дня недели

1. На этапе 7 или позже нажмите кнопку RESET (СБРОС), чтобы вернуться на этап 5 (когда мерцает значок  выбора дня недели).  Страницы 19 - 20
2. Выполните этап 5, чтобы указать день недели, для которого будут задаваться настройки, затем выполните этап 6 или дальше.

■ Настройка следующей группы

1. На этапе 5 или позже нажмите кнопку RESET (СБРОС), чтобы вернуться на этап 3 (когда мерцает номер группы).  Страницы 19 - 20
2. Выполните этап 3, чтобы указать номер группы, для которой будут задаваться настройки, затем выполните этап 4 или дальше.



■ Завершение настройки или отмена сделанных настроек

Нажмите на кнопку MENU (МЕНЮ).

■ Копирование настроек

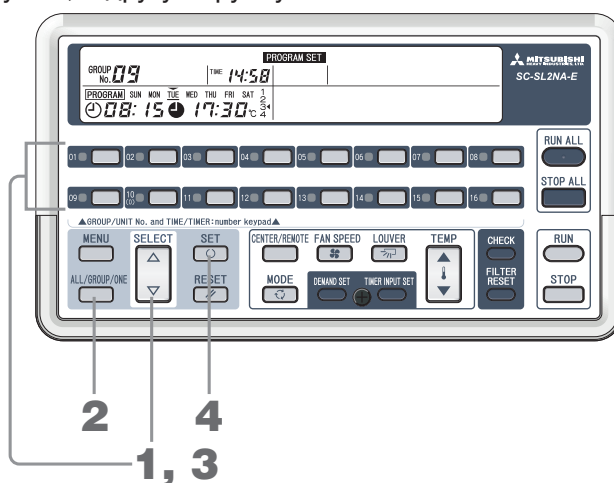
Когда подсвечен экран **PROGRAM SET**, то можно скопировать все настройки программ, созданных для отображенной на экране группы, в другую группу.



1. Нажмите кнопку SELECT [ВЫБРАТЬ] ( или ) , либо кнопку GROUP No. [№ ГРУППЫ], чтобы выбрать № группы, из которой необходимо копировать информацию.
2. Нажмите кнопку ALL / GROUP / ONE (ВСЕ / ГРУППА / ОДИН БЛОК), чтобы выбрать место размещения копии.

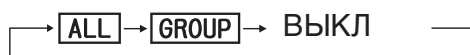

Варианты отображаются по порядку.

Чтобы копировать программы отображаемых групп в остальные группы, следует выбрать **ALL**.

Чтобы копировать программы отображаемых групп в определенную группу, выберите **GROUP**.



3. Нажмите кнопку SELECT [ВЫБРАТЬ] ( или ) , либо кнопку GROUP No. [№ ГРУППЫ], чтобы выбрать № группы, в которую необходимо копировать информацию.

Если вариант **ALL** выбран на этапе 2, на экране появятся цифры 88 (все группы), и этот этап становится лишним.

4. Нажмите кнопку SET (УСТАНОВИТЬ).

Настройки программы для всех дней недели скопированы. Сегмент места размещения копии загорится и начнет мерцать через 2 секунды.

<Изменение номера группы, в которую будут скопированы настройки>

После завершения этапа 4 выполните этапы 3 и 4.

<Окончание копирования>

Нажмите кнопку ALL / GROUP / ONE (ВСЕ / ГРУППА / ОДИН БЛОК), чтобы удалить **ALL** или **GROUP**.

После этого копирование программы будет завершено и произойдет возврат к настройкам программы.

Примечание

- Если для времени начала и времени окончания выбрано одно и то же значение, приоритет имеет время окончания.
- Если указано одинаковое время запуска разных программ, приоритет имеет программа с меньшим номером.
- Чтобы закончить или отменить сделанные настройки, нажмите кнопку MENU (МЕНЮ).
- Когда в сегментах времени начала и времени окончания отображается значок "--:--" программа теряет силу.
- Значения установленного времени не должны соответствовать порядку номеров программ.

Настройка режима работы в праздничные дни

Эта настройка позволяет временно "запретить" настройки для любой группы и любого дня недели. После отмены настроек работы в праздничные дни система возвращается к прежним настройкам. Создание специальных настроек для праздничных дней позволяет избежать бесполезной работы.

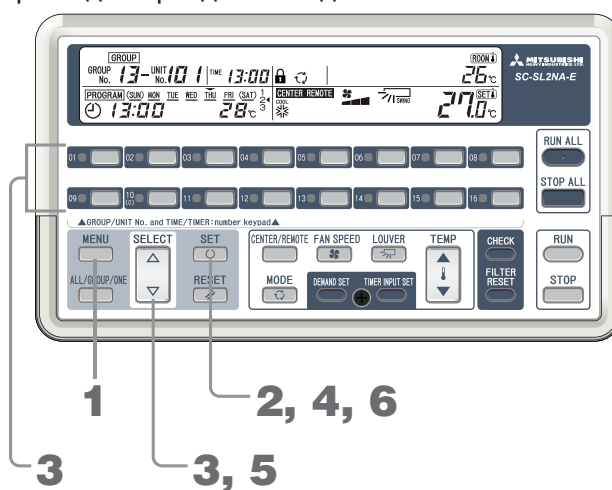

1. Нажмите кнопку MENU (МЕНЮ) и выберите **HOLIDAY SET**.

При каждом нажатии кнопки на экране отображается следующий этап, как показано на рисунке ниже.



На экране мигает **HOLIDAY SET**.

2. Нажмите кнопку SET (УСТАНОВИТЬ).

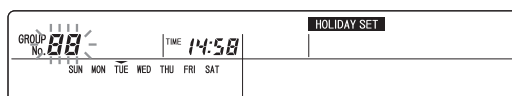

- Нажмите кнопку **SELECT [ВЫБРАТЬ]** (Δ или ∇), либо кнопку **GROUP No. [№ ГРУППЫ]**, чтобы выбрать № группы, который должен быть установлен.
Чтобы выбрать вариант все группы, выберите “88”.
- Нажмите кнопку **SET (УСТАНОВИТЬ)**.
Номер группы определен.

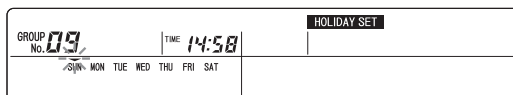

- Нажмите кнопку **SELECT (ВЫБРАТЬ)** (Δ или ∇) для выбора дня недели.
Совместите значок \blacktriangledown с днем недели, который будет запрограммирован как праздничный. Если вы нажимаете Δ , значок \blacktriangledown передвигается направо и начинает мигать. Если вы нажимаете ∇ , значок \blacktriangledown передвигается влево.
- Нажмите кнопку **SET (УСТАНОВИТЬ)**.
День, который будет запрограммирован как праздничный, выбран. Праздничный день недели () будет подсвечен, экран выглядит следующим образом.

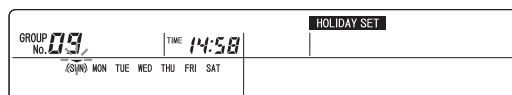

Примечание

- Для того, чтобы запрограммировать как праздничные несколько дней одновременно, повторите этапы 5 - 6.
- Если система находится на этапе 5 и следует создать настройки работы в праздничный день для следующей группы, нажмите на кнопку номера группы или на кнопку **RESET (СБРОС)** для того, чтобы вернуть группу на этап 3. Повторите этапы 3 - 6.
- Чтобы закончить или отменить сделанные настройки, нажмите кнопку **MENU (МЕНЮ)**.

Удаление настроек работы в праздничные дни

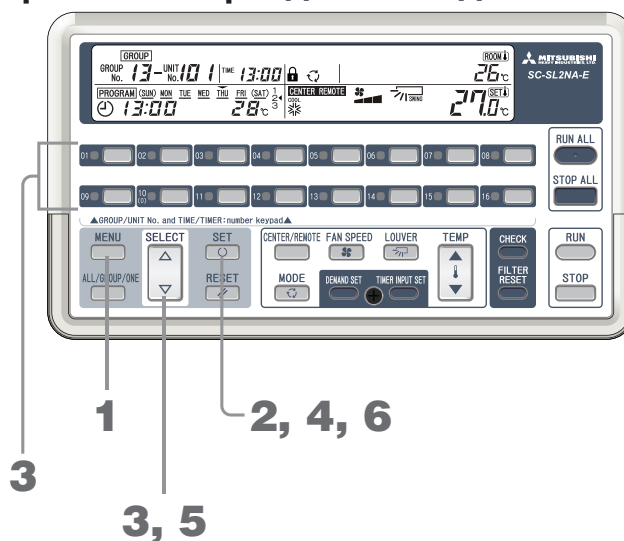

- Нажмите кнопку **MENU (МЕНЮ)** и выберите **HOLIDAY SET**.

При каждом нажатии кнопки на экране отображается следующий этап, как показано на рисунке ниже.



На экране мигает **HOLIDAY SET**.

2. Нажмите кнопку SET (УСТАНОВИТЬ).

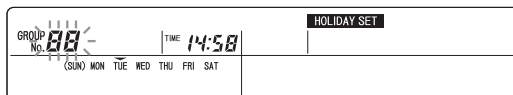

3. Нажмите кнопку SELECT [ВЫБРАТЬ] (△ или ▽), либо кнопку GROUP No. [№ ГРУППЫ], чтобы выбрать № группы, который должен быть установлен.

Чтобы выбрать вариант все группы, выберите "88".

4. Нажмите кнопку SET (УСТАНОВИТЬ).

Номер группы определен.

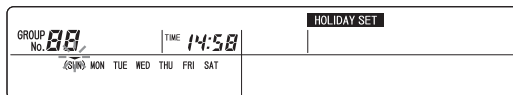

5. Нажмите кнопку SELECT (ВЫБРАТЬ)(△ или ▽) для выбора дня недели.

Совместите значок ▾ с днем недели, который будет вынесен из списка праздничных дней.

6. Нажмите кнопку SET (УСТАНОВИТЬ).

Экран () заменяется на изображение, показанное на рисунке ниже.

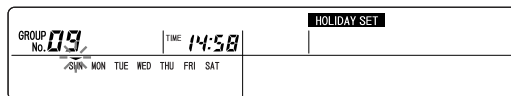

Примечание

- Для того чтобы убрать несколько дней недели из списка праздничных, повторите этапы 5 - 6.
- Для того чтобы снять настройки режима праздничного дня для следующей группы, на этапе 5, нажмите на кнопку номера группы или кнопку RESET (СБРОС), для того чтобы вернуться к этапу 3. Повторите этапы 3- 6.
- Чтобы закончить или отменить сделанные настройки, нажмите кнопку MENU (МЕНЮ).

Подтверждение настроек программы

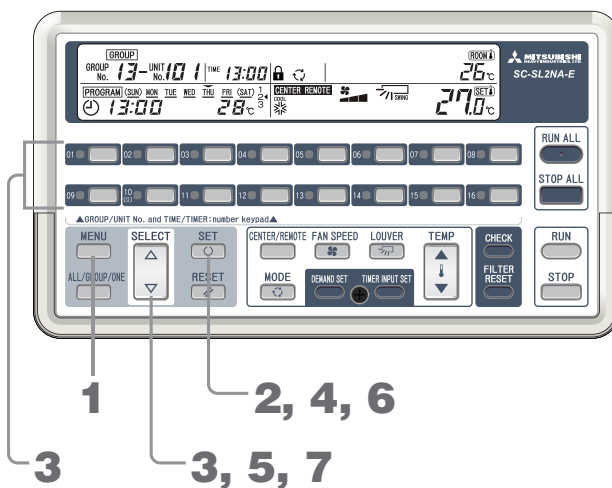

1. Нажмите кнопку MENU (МЕНЮ) и выберите PROGRAM CONFIRM.

При каждом нажатии кнопки на экране отображается следующий этап, как показано на рисунке ниже.



На экране мигает PROGRAM CONFIRM.

2. Нажмите кнопку SET (УСТАНОВИТЬ).

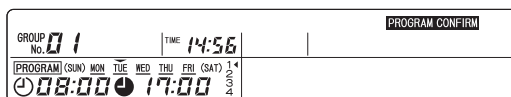

3. Нажмите кнопку SELECT [ВЫБРАТЬ] (△ или ▽), либо кнопку GROUP No. [№ ГРУППЫ], чтобы выбрать № группы, который должен быть установлен.

4. Нажмите кнопку SET (УСТАНОВИТЬ).

Номер группы определен.

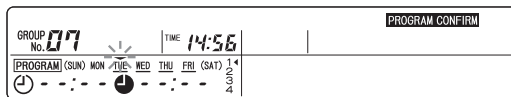

5. Нажмите кнопку SELECT (ВЫБРАТЬ) (△ или ▽) для выбора дня недели.

Совместите значок ▾ с днем недели, настройки для которого надо подтвердить.

Когда вы нажимаете △, значок ▾ передвигается вправо и начинает мерцать. Если вы нажимаете ▽, значок ▾ передвигается влево.

6. Нажмите кнопку SET (УСТАНОВИТЬ).

День недели выбран.

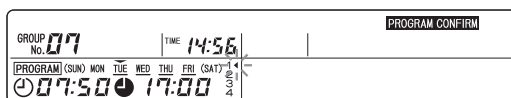

7. Нажмите кнопку SELECT (ВЫБРАТЬ) (△ или ▽) для выбора номера программы.

Если вы нажимаете ▽, значок ◀ рядом с номером передвигается вниз и мерцает. Если вы нажмете △, значок ◀ передвинется вверх.

Настройки выбранных программ отображаются на экране.

Примечание

- Чтобы подтвердить настройки для следующего дня недели, на этапе 7, нажмите кнопку RESET (СБРОС), чтобы вернуться на этап 5. Повторите этапы 5 - 7.
- Чтобы подтвердить установки для следующей группы, на этапе 7, нажмите кнопку RESET (СБРОС) дважды или нажмите кнопку с номером группы, чтобы вернуться на этап 3. Повторите этапы 3 - 7.
- Чтобы закончить подтверждение настроек, нажмите на кнопку MENU (МЕНЮ).

Установка блока внешнего таймера

К центральному пульту управления может быть подключен внешний таймер. Выберите внутренние устройства, которые будут управляться внешним таймером. Внутреннее устройство запускается и останавливается сигналом, поступающим от внешнего таймера.

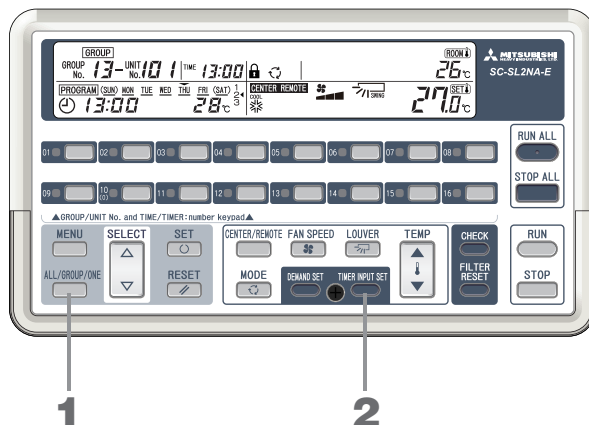

1. **Нажмите кнопку ALL / GROUP / ONE (ВСЕ / ГРУППА / ОДИН БЛОК) и выберите [ALL], [GROUP], или [ONE].**

Чтобы настроить все управляемые элементы, выберите [ALL].

Чтобы настроить одну или несколько групп, выберите [GROUP], затем нажмите кнопку SELECT (ВЫБРАТЬ) (Δ или ∇) для выбора номера группы.

Чтобы выбрать вариант все группы, выберите "88".

Чтобы настроить один или несколько отдельных элементов, выберите [ONE], затем нажмите SELECT (ВЫБРАТЬ) (Δ или ∇) для установки номера элемента.

2. **Нажмите кнопку TIMER INPUT SET (НАСТРОЙКА ТАЙМЕРА).**

После этого будет подсвечен экран (TIMER INPUT).

Чтобы настроить другую группу или отдельный внутренний блок, повторите этапы 1 - 2.

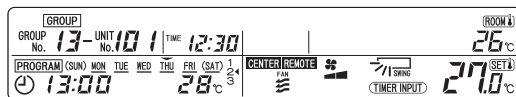

Примечание

- Использование внешнего таймера возможно только для устройств с настройками [CENTER] или [CENTER REMOTE].
- Чтобы отменить настройку таймера, на этапе 1 снова нажмите кнопку TIMER INPUT SET (НАСТРОЙКА ТАЙМЕРА). Экран (TIMER INPUT) исчезнет и действия с использованием таймера становятся недействительными.
- Во время подключения внешнего таймера начинает мерцать экран (TIMER INPUT).
- Во время подключения внешнего таймера можно менять содержание операций.
- Во время ввода внешнего таймера нельзя изменять его настройки.

Настройка устройств, работающих в режиме снижения нагрузки

Этот пульт не предназначен для эксплуатации в режиме снижения нагрузки.

Работа в режиме снижения нагрузки становится возможной в том случае, когда к центральному пульту подключается пульт снижения нагрузки. Выбранные внутренние устройства будут переходить в режим снижения нагрузки по сигналам с внешнего пульта, которые изменяют режим работы на FAN (ВЕНТИЛЯТОР) и настройки способа управления CENTER / REMOTE (ЦЕНТРАЛЬНОЕ / ДИСТАНЦИОННОЕ УПРАВЛЕНИЕ) на **CENTER**.

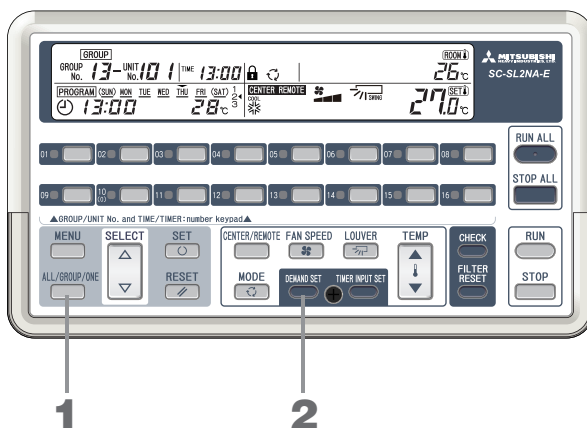

1. **Нажмите кнопку ALL / GROUP / ONE (ВСЕ / ГРУППА / ОДИН БЛОК) и выберите **ALL**, **GROUP**, или **ONE**.**
Чтобы настроить все управляемые элементы, выберите **ALL**.
Чтобы настроить одну или несколько групп, выберите **GROUP**, затем нажмите кнопку SELECT (ВЫБРАТЬ) (△ или ▽) для выбора номера группы.
Чтобы выбрать вариант "все группы", выберите "88".
Чтобы настроить один или несколько отдельных элементов, выберите **ONE**, затем нажмите SELECT (ВЫБРАТЬ) (△ или ▽) для установки номера элемента.
2. **Нажмите кнопку DEMAND SET (УСТАНОВКА РЕЖИМА СНИЖЕНИЯ МОЩНОСТИ).**
После этого будет подсвечен экран (**DEMAND**).
Чтобы настроить другую группу или отдельный внутренний блок, повторите этапы 1 - 2.

Примечание

- Когда сигналы отменяются, возвращается режим работы, в котором система работала до перехода в режим снижения нагрузки.
 - Чтобы отменить установку настроек режима снижения нагрузки, на этапе 1 снова нажмите кнопку DEMAND SET (УСТАНОВКА РЕЖИМА СНИЖЕНИЯ МОЩНОСТИ). Режим снижения нагрузки будет отключен.
 - Во время перехода в режим снижения нагрузки мерцает экран (**DEMAND**).
 - При переходе в режим снижения нагрузки нельзя менять настройки управления CENTER / REMOTE (ЦЕНТРАЛЬНОЕ / ДИСТАНЦИОННОЕ УПРАВЛЕНИЕ) и MODE (РЕЖИМ).
 - Для некоторых настроек коммутационной переключки настройка CENTER / REMOTE (ЦЕНТРАЛЬНОЕ / ДИСТАНЦИОННОЕ УПРАВЛЕНИЕ) не изменяется на **CENTER**. За консультацией по вопросу настройки коммутационной переключки обратитесь к дилеру.
 - Во время перехода в режим снижения нагрузки менять его настройки нельзя.
- **Кнопка SW6 пульта в состоянии ВЫКЛ, позволяет при помощи сигналов извне отключать управление с местного пульта дистанционного управления для внутренних устройств, для которых этот режим установлен.**
Когда сигналы извне перестают поступать, настройки CENTER / REMOTE (ЦЕНТРАЛЬНОЕ / ДИСТАНЦИОННОЕ УПРАВЛЕНИЕ) возвращаются в исходное состояние. Однако настройка режима работы сохраняется и не изменяется на **FAN**.
За подробной информацией о настройке переключателя режимов управления обращайтесь к дилеру.

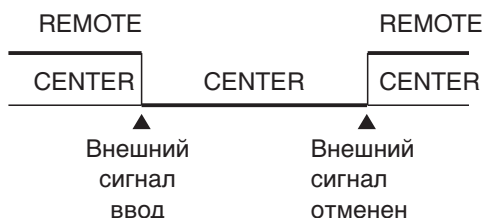

Срабатывание индикатора

INVALID INPUT

Этот индикатор загорается при вводе неверной величины или попытке неправильного переключения. Проверьте работу кнопки и состояние устройства (настройки CENTER / REMOTE (ЦЕНТРАЛЬНОЕ / ДИСТАНЦИОННОЕ УСТРОЙСТВО)), и попробуйте выполнить действие снова.

Загорается (мигает) красный индикатор RUN / ERROR (ПУСК / ОШИБКА) или экран проверки ⚠

■ Кондиционер работает ненормально.

Если индикатор ненормального режима работы, расположенный на экране RUN / ERROR (ПУСК / ОШИБКА) загорается красным светом, загорается или мерцает знак контроля, работа неправильно функционирующего внутреннего устройства прекращается. Если на экране отображается номер неправильно работающего устройства, мерцает экран контроля.

■ При обращении к дилеру следует указать код ошибки, представить описание неправильной работы или неправильно работающей модели, и т.д.

Способ определения номера внутреннего устройства, для которого загорелся экран CHECK (ПРОВЕРКА) ⚠

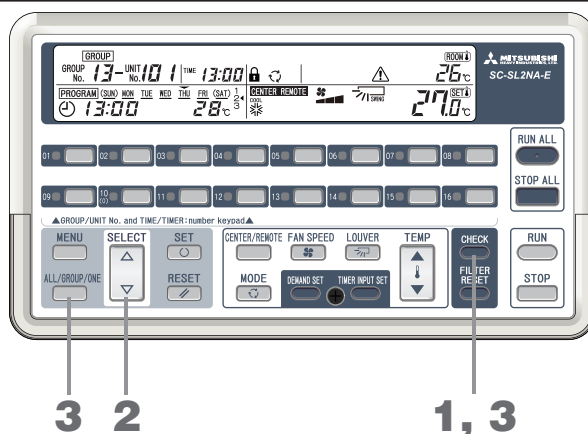

1. Нажмите кнопку CHECK (ПРОВЕРКА).

На мерцающем экране **ONE** отображаются номер неправильно работающего устройства и номер группы этого устройства (для внутреннего устройства - символы, "--"). Если неправильно работающих внутренних устройств несколько, отображается наименьший номер устройства. На рисунке показан экран, отображающий ошибку (E59), произошедшую 20 декабря в 10:25. (Символы E59 указывают на то, что ошибка случилась в работе внешнего устройства, то есть следует проверить внешнее устройство под номером 23.)

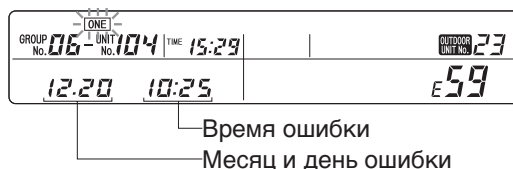

Примечание

Для некоторых моделей внутренних устройств номер внешнего блока не отображается.

<Несколько неправильно работающих устройств>

2. Нажмите кнопку Δ .

На экране появится следующий по номеру элемент.

Нажимая кнопку с символом ∇ , вы возвращаетесь к предыдущему элементу.

3. Нажмите на кнопку CHECK (ПРОВЕРКА) или кнопку ALL / GROUP / ONE (ВСЕ / ГРУППА / ОДИН БЛОК).

Загорится экран **ONE**, на котором отображается статус работы внутреннего устройства, отображенного на экране.

Экран технического обслуживания 🔑 горит или мерцает

■ Наступило время очередного технического обслуживания.

Если один или несколько объектов управления требуют технического контроля, экран контроля загорается или мерцает. Сообщите своему дилеру информацию, отображаемую на экране.

- Загорается экран технического обслуживания 🔑.
- Загорается экран технического обслуживания 🔑 и символ "1".
- Загорается экран технического обслуживания 🔑 и символ "2".
- Загорается экран технического обслуживания 🔑 и надпись "BACKUP" (Резервная копия).

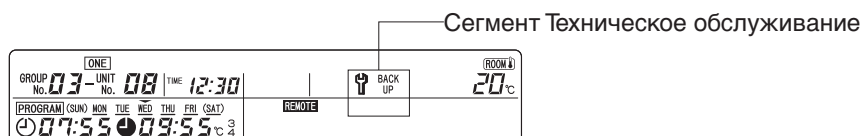

Внимание

Для проведения технического обслуживания обратитесь к дилеру. Эта проверка необходима для поддержания устройства в рабочем состоянии. Рекомендуется быстро отреагировать на сигнал об очередном техническом обслуживании.

Длительное использование без технического обслуживания ведет к поломке устройства.

Примечание

- Если хотя бы одно устройство работает неправильно, невозможно выяснить номер внутреннего устройства, требующего технического обслуживания.
- Если устройство требует технического обслуживания, экран технического обслуживания начинает мерцать.

Метод определения номера внутреннего устройства, для которого загорелся экран технического обслуживания 🔑

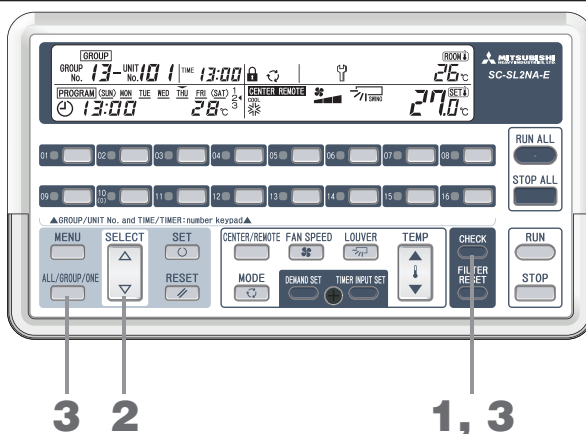

1. Нажмите кнопку CHECK (ПРОВЕРКА).

На мерцающем экране **ONE** отображаются номер устройства, требующего периодического осмотра, и номер группы этого устройства (для внутреннего устройства - символы "--").

<Несколько устройств, для которых требуется периодическая проверка>

2. Нажмите кнопку Δ .

Номера внутренних устройств отображаются в порядке увеличения, начиная с того, чей приоритет выше (1-5 на стр. 33). Нажатие кнопки ∇ имеет противоположное действие.

3. Нажмите на кнопку CHECK (ПРОВЕРКА) или кнопку ALL / GROUP / ONE (ВСЕ / ГРУППА / ОДИН БЛОК).

После этого будет подсвечен экран **ONE**. Экран возвращается к статусу работающего устройства, отображаемого в текущий момент.

Экран очистки фильтра загорается / мерцает

- Это означает, что наступило время очистки фильтра. Очистите воздушный фильтр. Более подробную информацию об очистке фильтра можно получить в инструкции по эксплуатации, поставляемой вместе с кондиционером. Если совокупное время работы хотя бы для одного из подключенных внутренних устройств достигло заданного времени, экран очистки фильтра  загорается или мерцает.

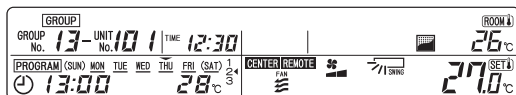

Примечание

- Если хотя бы одно устройство работает неправильно, невозможно выяснить номер внутреннего устройства, требующего очистки фильтра.
- Если устройство требует очистки фильтра, мерцает экран очистки фильтра.

Метод определения номера внутреннего устройства, для которого загорелся индикатор

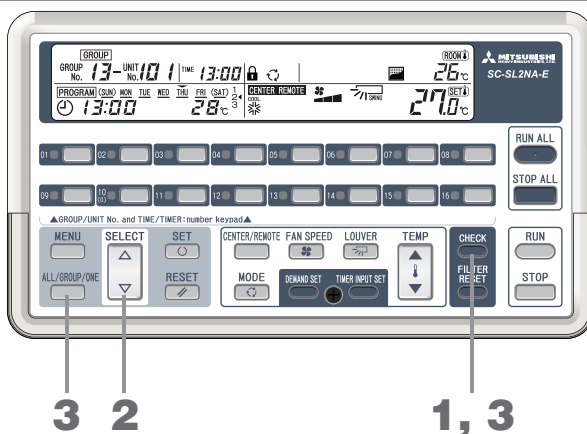

1. Нажмите кнопку CHECK (ПРОВЕРКА).

На мерцающем экране **ONE** отображаются номер неправильно работающего устройства и номер группы этого устройства (для внутреннего устройства - символы "--").

<Несколько внутренних устройств, требующих технического обслуживания>

2. Нажмите кнопку Δ .

Номера внутренних устройств отображаются в порядке увеличения, начиная с того, чей приоритет выше (1-5 на стр. 33).





Нажимая кнопку с символом ∇ , вы возвращаетесь к предыдущему элементу.

3. Нажмите на кнопку CHECK (ПРОВЕРКА) или кнопку ALL / GROUP / ONE (ВСЕ / ГРУППА / ОДИН БЛОК).

Этот **ONE** экран загорается. Экран возвращается к статусу работающего устройства, отображаемого в текущий момент.

Примечание

Когда горят одновременно экраны технического обслуживания и очистки фильтра, приоритетность распределяется в соответствии с правилами 1-5, представленными на следующей странице.

1. Горит экран технического обслуживания  и надпись "BACKUP" (Резервная копия)	Внешнее устройство работает в аварийном режиме, и требуется проверка. Обратитесь за консультацией к дилеру.
2. Горит экран технического обслуживания  и символ "1"	Наступило время очередного технического обслуживания внешнего устройства. Обратитесь за консультацией к дилеру.
3. Горит экран технического обслуживания  и символ "2"	Это означает, что пришло время очередного технического обслуживания внешнего устройства. Обратитесь за консультацией к дилеру.
4. Горит экран технического обслуживания 	Это сообщение свидетельствует о том, что пришло время периодического технического обслуживания внутреннего устройства. Посмотрите модель внутреннего устройства, и обратитесь к дилеру.
5. Горит экран очистки фильтра 	Это означает, что пришло время очистки фильтра. Очистите воздушный фильтр.

Примечание

До тех пор, пока неисправное устройство не будет удалено, номер устройства, требующего технического обслуживания или очистки фильтра, не будет отображаться.

Очистка фильтра закончена

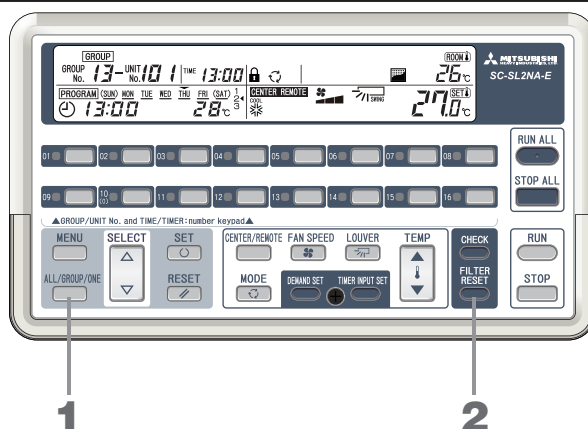

1. **Нажмите кнопку ALL / GROUP / ONE (ВСЕ / ГРУППА / ОДИН БЛОК) и выберите [ALL], [GROUP], или [ONE].**

ALL (ВСЕ) : Настройки всех управляемых объектов возвращены в исходное состояние.

GROUP (ГРУППА) : Все внутренние устройства в выбранной группе переустановлены. Чтобы выбрать все группы, выберите число "88".

ONE (ОДИН БЛОК) : Переустановлен только выбранный внутренний элемент.

Нажмите кнопку SELECT (ВЫБРАТЬ) (Δ или ∇), чтобы указать номер внутреннего устройства.

2. **Нажмите кнопку FILTER RESET (СБРОС ФИЛЬТРА).**

Общее время работы обнулено, экран очистки фильтра погаснет.

Чтобы настроить другую группу или отдельный внутренний блок, повторите этапы 1 - 2.

Примечание

- Можно также настроить, чтобы экран очистки фильтра центрального пульта управления не отображался. Обратитесь за консультацией к дилеру.

На экране не отображается текущий статус всех или нескольких задействованных внутренних устройств

- Причиной этого могут быть сбои на линии коммутации или установки центрального пульта управления. Обратитесь за консультацией к дилеру.

Информация, необходимая для правильной эксплуатации

■ Экран температуры всасывания

Когда работает внутреннее устройство, температура всасывания отображается на экране.

Меньше 0 °C	: -- °C
0 - 49 °C	: 0 - 49 °C с погрешностью в 1 °C
49°C или выше	: Отображается как 49 °C

■ Настройка ALL / GROUP / ONE (ВСЕ / ГРУППА / ОДИН БЛОК)

- Установлено значение ALL (ВСЕ) : Для всех управляемых устройств могут быть установлены различные настройки. На экране показан статус работающего устройства, отображаемого в текущий момент.
- Установлено значение GROUP (ГРУППА) : Для одной или нескольких групп могут быть сделаны различные установки. На экране показан статус работающего устройства с наименьшим в группе номером.
- Установлено значение ONE (ОДИН БЛОК) : Для одного элемента могут быть сделаны различные настройки. На экране показан статус работающего устройства, отображаемого в текущий момент.

■ Компенсация сбоев питания

Центральный пульт управления имеет функцию компенсации сбоев питания. Заводские настройки являются приоритетными.

Чтобы установить приоритет состояния до сбоя питания или чтобы отключить компенсацию сбоев питания, обратитесь к дилеру.

■ Что значит компенсация сбоев питания

Когда питание центрального пульта управления восстанавливается после сбоя или отключения, система компенсации автоматически посылает установочные сигналы в соответствии с установками программы или состоянием перед сбоем питания. Существует два типа компенсации.

1. Приоритет имеют программные установки

Для установок Run / Stop (Пуск / Останов) и установленной температуры сигналы посылаются автоматически в программу того дня, когда восстановлена подача питания. Для других установок (например, режим.), приоритет имеют установки, которые были созданы до перебоя подачи питания. (Смотрите 2.)

Если для дня, когда восстановилось питание, до этого не была установлена программа, после восстановления используются установки, сделанные перед сбоем питания. (Смотрите 2.)

2. Приоритет имеют настройки до сбоя подачи питания

Автоматически посылаются сигналы перехода в состояние, предшествовавшее сбою питания, для каждого внутреннего устройства.

Работа внутренних устройств, работающих во время сбоя питания, возобновляется.

3. После восстановления подачи питания ничего делать не надо

После восстановления питания центральный пульт управления не посылает никаких сигналов.]

Примечание

- Групповые настройки, индивидуальные настройки, настройки программ, настройки внешнего таймера, установки нагрузки, рабочий статус (пуск / останов, рабочий режим, температура, центр / дистанционное управление, разрешение/запрещение операций пульта дистанционного управления, скорость вентилятора, положение жалюзи) поддерживаются независимо от длительности перебоя питания.
- Настройка времени и дня недели сохраняется при сбое питания в течение 48 часов. Если сбой питания продолжался более 48 часов, на экране появляются символы "--:--", поэтому следует установить время и дату.

■ Аварийная остановка

(Эти операции зависят от настроек линии коммутации. За консультацией по вопросу настройки коммутационной переключки обратитесь к дилеру.)

Если мерцает значок **ALL**, это означает, что внешнее устройство посылает сигнал аварийной остановки.

Все устройства, управляемые центральным пультом управления, останавливаются, настройка CENTER / REMOTE (ЦЕНТРАЛЬНОЕ / ДИСТАНЦИОННОЕ УПРАВЛЕНИЕ) приобретает значение **CENTER**. В этом случае управление с помощью пультов дистанционного управления невозможно.

Во время аварийной остановки операции RUN (ПУСК) и управление CENTER / REMOTE (ЦЕНТРАЛЬНОЕ И ДИСТАНЦИОННОЕ УПРАВЛЕНИЕ) с центрального пульта невозможно.

Если в это время отключается внешний контакт, устройства останавливаются. (Эти символы **ALL** перестают мерцать, возвращаясь к обычному изображению.)

Однако даже если размыкание контактов длится менее двух минут, экран отображает сигнал аварийной остановки в течение двух минут, как в случае с сигналом аварийной остановки.

Важно помнить, что хотя настройки CENTER / REMOTE (ЦЕНТРАЛЬНОЕ / ДИСТАНЦИОННОЕ УПРАВЛЕНИЕ) возвращаются в исходное состояние, устройства остаются отключенными до тех пор, пока не выполнена команда RUN (ПУСК).

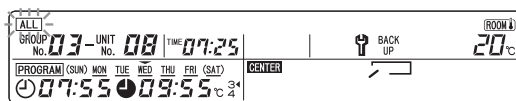

Журнал ошибок

■ Метод проверки журнала ошибок (в порядке поступления)

Вы можете проверить месяц, день или указанное время, когда была зарегистрирована ошибка, для каждого номера внутреннего устройства и соответствующего кода ошибки.

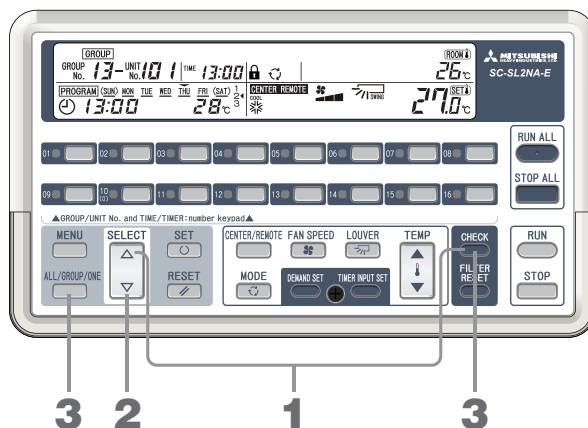

1. Нажмите одновременно кнопку СHECK (ПРОВЕРКА) и кнопку Δ.

Этот **ONE** экран загорается и на него выводится список последних зарегистрированных ошибок. Если журнала ошибок нет, на экране отображается **INVALID INPUT**.

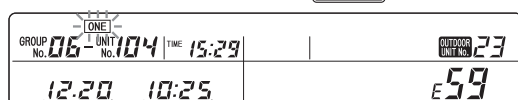

— Время возникновения
— Месяц и день возникновения

2. Нажмите кнопку Δ или ∇, чтобы выбрать номер внутреннего устройства.

При нажатии кнопки Δ на экране отображается предыдущая ошибка. Нажатие кнопки ∇ имеет противоположное действие.

3. Нажмите на кнопку СHECK (ПРОВЕРКА) или кнопку ALL / GROUP / ONE (ВСЕ / ГРУППА / ОДИН БЛОК).

После этого будет подсвечен экран **ONE**. Загорается экран, на котором отображается статус работы внутреннего устройства, отображенного на экране.

■ Очистка журнала ошибок

• Очистка журнала ошибок для отображаемого внутреннего устройства

Когда неправильно работающее устройство отображено на экране, удерживайте кнопку СHECK (ПРОВЕРКА) и кнопку RESET (СБРОС) (в течение хотя бы одной секунды).

• Очистка журнала ошибок для всех управляемых устройств

Когда неправильно работающее устройство отображено на экране, удерживайте кнопку СHECK (ПРОВЕРКА) и кнопку RESET (СБРОС) и кнопку FILTER RESET (СБРОС ФИЛЬТРА) (в течение хотя бы одной секунды).

■ Проверка журнала ошибок для устройства, номер которого отображается

Вы можете проверить месяц, день или заданное время, когда была зарегистрирована последняя ошибка в работе этого устройства и соответствующий код ошибки.

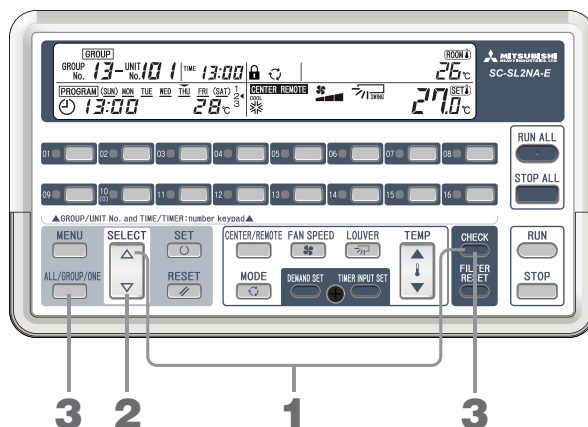

1. Нажмите одновременно кнопку **ЧЕК** (ПРОВЕРКА) и кнопку **▽**.

Экран **ONE** мерцает, показывая месяц, день и время последней ошибки отображаемого устройства.

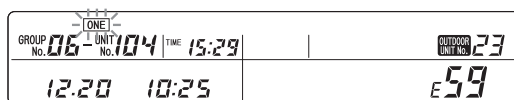

Если журнала ошибок нет, на экране отображается "E--".

Вы можете проверить номер внешнего устройства, которое соединено с устройством, отображаемым на экране.

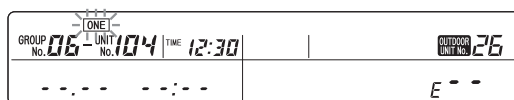

Примечание

Для некоторых моделей внутренних устройств номер внешнего блока не отображается.

2. Нажмите кнопку **△** или **▽**, чтобы выбрать номер внутреннего устройства.

При нажатии кнопки **△**, номер устройства увеличивается. При нажатии кнопки **▽**, номер устройства уменьшается.

На экране отображается подробная информация о последней ошибке для каждого устройства.

3. Нажмите на кнопку **ЧЕК** (ПРОВЕРКА) или кнопку **ALL / GROUP / ONE** (ВСЕ / ГРУППА / ОДИН БЛОК).

После этого будет подсвечен экран **ONE**. Загорается экран, на котором отображается статус работы внутреннего устройства, отображенного на экране.

Примечание

Журнал ошибок не может быть очищен в то время, когда он отображается.

Установка

Не устанавливайте устройство в шумных местах.

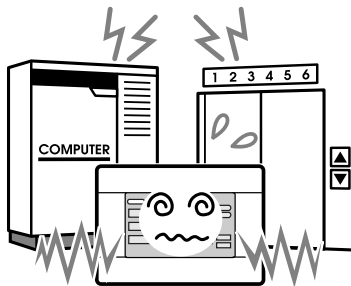

Если устройство установлено рядом с компьютером, автоматическими дверями, лифтом или оборудованием, генерирующим шум, устройство может функционировать неправильно.

Не устанавливайте устройство в местах с повышенной влажностью, в помещениях, подверженных сильной вибрации.

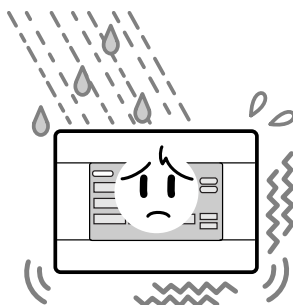

Если устройство установлено там, где оно подвергается воздействию влаги, брызг воды или сильной вибрации, это приведет к несправной работе.

Избегайте установки устройства в прямых солнечных лучах или рядом с источниками тепла

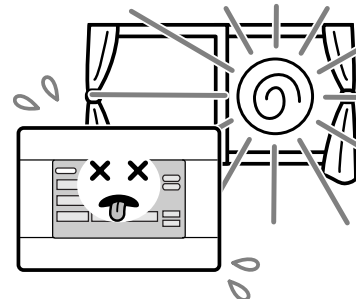

Расположение устройства под прямыми солнечными лучами или рядом с нагревательными приборами приведет к неправильному функционированию устройства.

Послепродажное обслуживание

- При обращении в службу ремонта следует иметь при себе следующую информацию.

- Название модели
- Дата установки
- Как можно более подробное описание проблемы
- Адрес, имя, номер телефона

- **Перемещение**

Так как данная операция должна выполняться опытными техническими специалистами, всегда обращайтесь к дилеру.

В таких случаях перемещение устройства выполняется за плату.

- **Ремонт после окончания срока действия гарантии.**

Обратитесь за консультацией к дилеру. Гарантийным периодом является один год с момента приобретения. После окончания гарантийного периода ремонт будет платным. Обратитесь за консультацией к дилеру.

- **Вопросы**

За консультацией по вопросам послепродажного обслуживания обратитесь к дилеру.



AIR-CONDITIONING & REFRIGERATION SYSTEMS HEADQUARTERS

3-1, Asahi, Nishibiwajima-cho, Kiyosu, Aichi, 452-8561, Japan
<http://www.mhi.co.jp>

**mitsubishi heavy industries europe, ltd.
AIR-CONDITIONER DIVISION**

3rd Floor Thavies Inn House 3-4 Holborn Circus London EC1N 2HA, ENGLAND
Tel : +44-20-7842-8171
Fax : +44-20-7842-8104
<http://www.mhie.com>

三菱重工业（上海）有限公司

中国上海市延安西路2299号 上海世贸商城2903-2906室 邮编:200336
Tel : +86-21-5876-3030
Fax : +86-21-5877-7330
<http://www.mhi-ac.com>

mitsubishi heavy industries air-conditioners australia, Pty. Ltd.

9C Commercial Road Kingsgrove NSW 2208 PO BOX 318 Kingsgrove NSW 1480
Tel : +61-2-8571-7977
Fax : +61-2-8571-7992
<http://www.mhial.com.au>







mitsubishi heavy industries - MAHAJAK AIR CONDITIONERS CO., LTD.

200 Moo 4, Lat Krabang Industrial Estate Phase 3, Chalongkrung Road, Lamplatiw,
Lat Krabang, Bangkok 10520, Thailand
Tel : +66-2-326-0401
Fax : +66-2-326-0419
<http://www.maco.co.th/>

Mitsubishi Heavy Industries, Ltd'in Merkezi kontrolünü kullandığınız için teşekkür ederiz.

Kullanmaya başlamadan önce, doğru işletim için bu kılavuzu baştan sona kadar okuyun. Kılavuzun tamamını okuduktan sonra, ileride de başvurmak üzere özenle saklayın. Çalışma sırasında herhangi bir sorunla karşılaşmanız durumunda, faydalı olacaktır. Ayrıca klimaya eklenen talimatlar el kitabının da tamamını okuyun.

İçindekiler

■ Güvenlik önlemleri.....	2
■ Parçaların İsimleri ve İşlevleri	3
■ Saat ve Tarih Ayarı	6
■ Grup Ayarlarının Yapılması	7
■ Bir Üniteye Ait Ayarları Yapmak.....	9
■ Düzenlenmeyecek Olan Ünitelerin Ayarlanması	10
■ Ardıl Ayarlar.....	11
■ CENTER / REMOTE (MERKEZ/UZAK) Ayarı.....	13
■ Uzaktan Kumanda Fonksiyonlarından Herbiri için Operasyonların Devreye Alınması / Devreden Çıkarılması	14
■ Tümünü Çalıştırma/Durdurma.....	15
■ Bir Grubu Çalıştırma/Durdurma	16
■ Bir Üniteyi Çalıştırma/Durdurma	17
■ Çalıştırma Detaylarının Ayarlanması.....	18
■ Programların Ayarlanması.....	19
1. "Açılış zamanında RUN (ÇALIŞTIRMA), Kapanış zamanında STOP (DURDURMA)" ayarının yapılması.....	19
2. "Açılış zamanında RUN (ÇALIŞTIRMA) ve TEMP (SICAKLIK) (sıcaklık ayarı)" ayarının yapılması	21
3. "Yalnızca Açılış zamanında RUN (ÇALIŞTIRMA)" ayarının yapılması.....	21
4. "Yalnızca Kapanış zamanında STOP (DURDURMA)" ayarının yapılması.....	22
■ Tatil Ayarlarının Yapılması	24
■ Program Ayarlarının Doğrulanması	26
■ Harici Zamanlayıcı Ünitenin Ayarlanması	28
■ Talep Ünitelerinin Ayarlanması.....	29
■ Işık  Yandığında.....	30
■ RUN / ERROR (ÇALIŞTIRMA / HATA) gösterge lambası kırmızı yandığında ya da kontrol göstergesi  yandığında veya yanıp söndüğünde	30
KONTROL Göstergesinin  Yandığı Dahili Ünite Numarasını Kontrol Etme Yöntemi	30
■ Bakım Göstergesi  Yandığında ya da Yanıp Söndüğünde	31
Bakım Göstergesinin  Yandığı Dahili Ünite Numarasını Kontrol Etme Yöntemi ...	31
■ Filtreyi Temizle Göstergesi  Yandığında / Yanıp Söndüğünde	32
Filtreyi Temizle  Yanan Dahili Ünite Numarasını Kontrol Yöntemi.....	32
Filtre Temizliği Tamamlandığında	33
■ Düzenlenmesi Gereken Dahili Ünitelerin Tümü ya da Bir Kısımının Çalışma Durumu Görüntülenmediğinde.....	34
■ Kullanmadan Önce Bilmeniz Gerekenler	34
■ Hata Geçmişİ.....	36
■ Montaj	38
■ Satış Sonrası Hizmet	38

TÜRKÇE

■ ATIK İMHASINA İLİŞKİN ÖNLEMLER



Merkezi kontrolünüz bu sembole işaretlenmiş olacaktır. Bu, atık elektrik ve elektronik ekipmanın (2002/96/EC direktifinde WEEE şeklinde belirtilen) genel evsel atıklarla karıştırılmaması gerektiği anlamına gelir. Merkezi kontrol yeniden kullanım, geri dönüşüm ve geri kazanım için yetkili bir işleme tesisinde işlenmeli ve belediye atık kolu içerisine atılmamalıdır. Daha ayrıntılı bilgi için lütfen kurulumu yapan kurum ya da yerel makamlar ile temas kurun.





Merkezi kontrolün içerdiği batarya bu simgeyle işaretlenmiştir ve Avrupa Birliği'nin 2006/66/EC sayılı direktifi 20. maddesi ve II. ek kısmı uyarınca son kullanıcılara bilgi sağlamaktadır.

Bataryanın ömrü dolduğunda, genel ev çöpüyle birlikte atılmamalıdır. Eğer yukarıda gösterilen sembolün altında bir kimyasal madde sembolü bulunuyorsa, bu bataryanın belirli bir konsantrasyon miktarının üzerinde ağır metal içermesi anlamına gelir. Aşağıdaki gibi gösterilecektir: Hg:cıva(%0.0005) , Cd:kadmiyum(%0.002) , Pb:kurşun(%0.004)

Lütfen bataryalarınızı gerektiği gibi doğru bir şekilde yerel atık toplama merkezimize veya geri dönüşüm tesislerine götürünüz.

Güvenik önlemleri

- Merkezi konsolu kullanmaya başlamadan önce, bu “Güvenik önlemleri”ni dikkatle okuyarak, merkezi konsolun doğru çalıştırılmasını sağlayın.
- Güvenik önlemleri “⚠ TEHLİKE” ve “⚠ UYARI” olarak sınıflandırılmıştır. “⚠ TEHLİKE” sütununda yer alan önlemler hatalı kullanımın ölüm, ciddi yaralanma vb. gibi ciddi sonuçlara neden olabileceğini göstermektedir. “⚠ UYARI” şartlara bağlı olarak ciddi bir probleme işaret edebilir. Lütfen güvenliğinizi açısından son derece önemli olan bu önlemlere uymaya özen gösterin.
- Metinde sıkça geçen simgelerin anlamları aşağıda verilmiştir:

	Kesinlikle yasaktır.		Talimatları dikkatle izleyin.		Artı topraklama sağlayın.
---	----------------------	---	-------------------------------	---	---------------------------

- Kullanım kılavuzunu okuduktan sonra bunu daha sonra başvurmak istediğinizde kolaylıkla bulabileceğiniz bir yerde saklayın. Bir başka operatör işi devralmışsa, kılavuzun kendisine verildiğinden emin olun.

■ MONTAJ ÖNLEMLERİ

⚠ TEHLİKE

Merkezi kontrol, yetkili satıcınız ya da kalifiye bir uzman tarafından monte edilmelidir.



Hatalı montaj elektrik çarpması ya da yangına neden olabileceğinden, merkezi kontrolü bizzat monte etmeniz tavsiye edilmez.

⚠ UYARI

Topraklama yapıldığından emin olun.



Topraklama kablosunu, gaz borusu, su borusu, aydınlatma iletkenleri ya da telefonlara bağlı topraklama kablosuna bağlamayın. Yetersiz topraklama elektrik çarpmasına neden olabilir.



Montajın yapıldığı yere bağlı olarak, kaçak önleyici gerekli olabilir.

Kaçak önleyici tesis edilmediğinde elektrik çarpması olabilir. Yetkili satıcınıza başvurun.

■ ÇALIŞTIRMA ÖNLEMLERİ

⚠ TEHLİKE

Sel ya da fırtına gibi doğal felaketler nedeniyle merkezi kontrolün suya batması halinde, yetkili satıcınıza danışın.



Merkezi kontrolü bu tür şartlar altına çalıştırmak arızaya, elektrik çarpmasına ve/veya yangına neden olabilir.



Merkezi kontrolün olağan dışı şartlar altında olması halinde, çalışmayı durdurun, elektrik anahtarını kapatın ve yetkili satıcınıza danışın.

Merkezi kontrolü anormal şartlar altında çalıştırmaya devam etmek arızaya, elektrik çarpmasına ve/veya yangına neden olabilir.

⚠ UYARI

Islak elle dokunmayın.



Bu elektrik çarpmasına ya da arızaya neden olabilir.



Bağlantı kablosunu çekmeyin.

Ana kablo bağlantısının kopması kısa devreye neden olabilir.



Merkezi kontrolü suyla yıkamayın.

Bu, elektrik çarpmasına veya arızaya neden olabilir.

■ TAMİR AMAÇLI YERDEĞİŞTİRME ÖNLEMLERİ

⚠ TEHLİKE

Asla merkezi kontrolü sökerek modifiye yapmayın. Servis gerekmesi halinde, yetkili satıcınıza danışın.



Genel bakımın yetersiz olması durumunda elektrik çarpması ve/veya yangın meydana gelebilir.



Merkezi kontrolün yerinin değiştirilmesi gerekirse, yetkili satıcı ya da uzmana başvurun.

Merkezi kontrolün yanlış monte edilmesi elektrik çarpması ve/veya yangına neden olabilir.

Parçaların İsimleri ve İşlevleri

Aşağıdaki şema, kapağı kapalı olan merkezi kontrolü göstermektedir.

Eliniz sağ ve sol tarafta bulunan girintili bölümlere yerleştirip, kendinize doğru çekerek, kapağı aşağı doğru açabilirsiniz.

RUN / ERROR / PERIODIC CHECK (ÇALIŞTIRMA/HATA/PERİYODİK KONTROL) göstergelambaları

Bunlar her grup için çalışma durumunu gösterir.

RUN (ÇALIŞTIRMA): Yeşil yanar Grup içerisinde en az bir tane çalışan dahili ünite var.

STOP (DURDUR): Kapalı Grup içerisindeki tüm dahili üniteler kapalı ya da kayıt dışı (bağlanmamış).

ERROR (HATA): Kırmızı yanar Grup içerisinde en az bir tane anormal dahili ünite var.

GROUP RUN / STOP (GRUP ÇALIŞTIRMA / DURDURMA) düğmeleri

Bu düğmeler belli bir grubu çalıştırır/durdurur.

GROUP (GRUP) No. düğmeleri

Bunlar, düzenlenecek olan üniteler ayarlanırken grup seçimi düğmeleri olarak kullanılırlar.

Tarih ve saat ayarı yapılırken, bunlar sayı tuşları olarak kullanılırlar.

(Bu durumda, 11-16 kullanılmaz.)

Örnek: "09" girmek için, 10 (0) düğmesine, daha sonra da 09 düğmesine basın. "12" girmek için, 01 düğmesine, daha sonra 02 düğmesine basın. (01) ve sonra (02) düğmelerine bastıktan sonra, (03)'e bastığınızda, "23" görüntülenir.

LCD gösterge kısmı

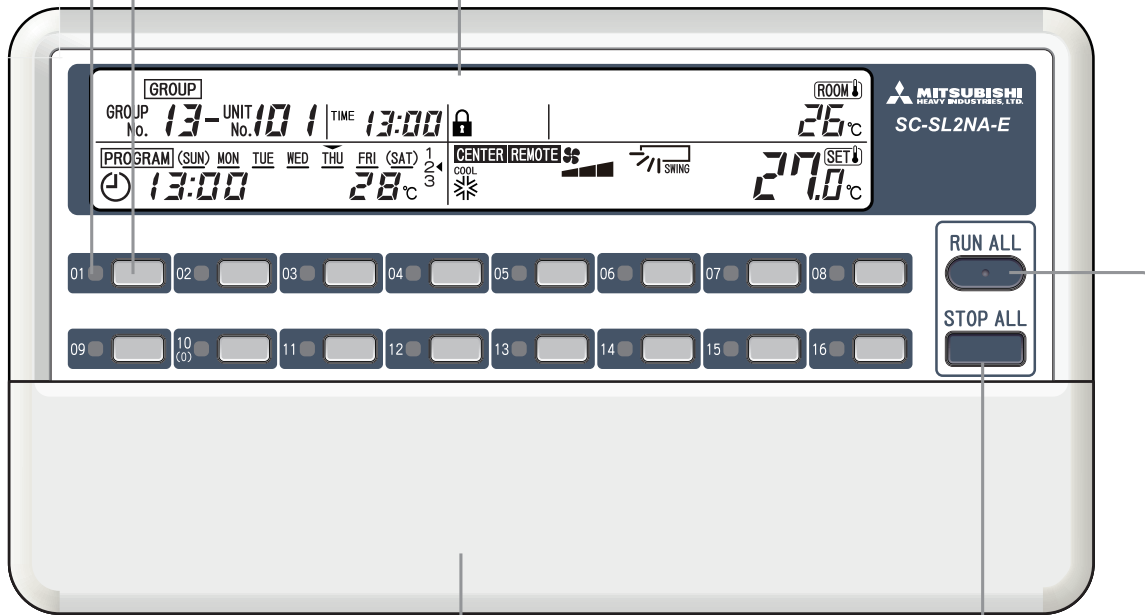

Kapak

STOP ALL (TÜMÜNÜ DURDURMA) düğmesi

Düzenlenen tüm dahili üniteleri durdurur.

RUN ALL (TÜMÜNÜ ÇALIŞTIRMA) düğmesi

Düzenlenen tüm dahili üniteleri çalıştırır.

Not

Merkezi kontrolle birlikte düğme etiketleri verilir, bağlı grubu her bir etikete yazın ve bunu doğru düğmenin üzerindeki alana yapıştırın.

Aşağıdaki şema, kapağı açık olan merkezi kontrolü göstermektedir.
Ayrıca, açıklamanın netleşmesi amacıyla, LCD gösterge bölümünün tüm içeriği gösterilir.

CENTER / REMOTE (MERKEZ/UZAK) göstergesi

Merkezi kontrol ya da uzaktan kumandalardan etkin olanı görüntüler.

PROGRAM SET (PROGRAM AYARI) göstergesi

Bir program ayarlanırken görüntülenir.

TIME SET (ZAMAN AYARI) göstergesi

Geçerli tarih ve zaman ayarlanırken görüntülenir.

TIME (ZAMAN) göstergesi

Saati görüntüler.

GROUP SET (GRUP AYARI) göstergesi

Düzenlenecek olan üniteler ayarlanırken görüntülenir.

Haftanın program günleri göstergesi

► haftanın bugünün üzerinde görüntülenir ve programın ayarlandığı haftanın her günü altında _ görüntülenir.

ALL / GROUP / ONE (TÜMÜ/GRUP/BİRİ) göstergesi

Bu merkezi kontrol üzerindeki operasyonların tüm üniteler için mi, bir ünite grubu için mi yoksa bir ünite için mi olduğunu görüntüler.

GROUP No. / UNIT No. (GRUP No./ ÜNİTE No.) göstergesi

Ayarlanan ya da izlenmekte olan grp numarasını ve dahili ünite numarasını görüntüler.

PROGRAM göstergesi

Program seti içeriğini görüntüler.

PROGRAM No. göstergesi

Ayarlanmış olan programların numaralarını görüntüler.

MODE (MOD) göstergesi

Çalışma modunu gösterir.

DEMAND (TALEP) göstergesi

Talep girdisi sırasında görüntülenir.

MENU (MENÜ) düğmesi

Bu düğme ayar modunu seçer.

ALL / GROUP / ONE (TÜMÜ/GRUP/BİRİ) düğmesi

Bu düğme çalıştırılacak olan ALL (TÜMÜ), GROUP (GRUP) ya da ONE (BİRİ) seçimini yapar.

SELECT (SEÇ) (▲ ya da ▼) düğmesi

Bu düğme özellikle grup sayısı ya da ünite sayısı seçiminde kullanılır.

SET (AYAR) düğmesi

Bu düğme ayarları doğrular.

RESET (SIFIRLAMA) düğmesi

Bir ayar işlemi sırasında bu düğmeye basıldığında son adım iptal edilir.

CENTER / REMOTE (MERKEZ/UZAK) düğmesi

Bu düğme, merkezi kumanda ya da yerel uzaktan kumandayı seçer.

MODE (MOD) düğmesi

Bu düğme çalışma modunu seçer.

FAN SPEED (FAN HIZI) düğmesi

Bu düğme, fan hızını ayarlar.

DEMAND SET (TALEP AYARI) düğmesi

Bu düğme, dahili üniteyi talep için ayarlar.

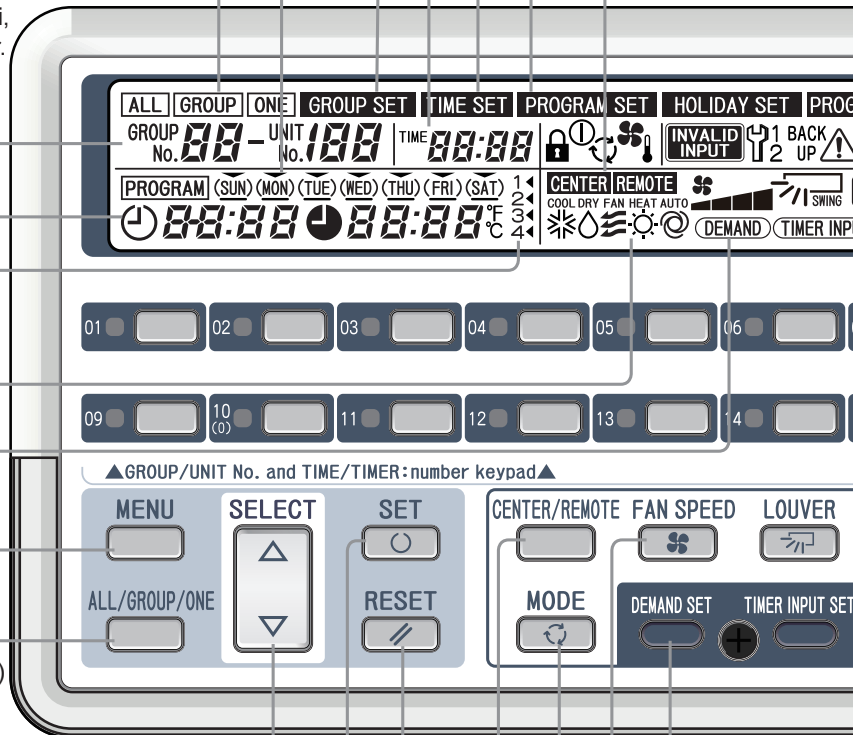

REMOTE CONTROL OPERATION ENABLE / DISABLE (UZAKTAN KUMANDA İŞLEMİNİ DEVREYE AL/DEVREDEN ÇIKAR) göstergesi

Uzaktan kumanda işleminin devreden çıkarıldığı öğeleri gösterir.

HOLIDAY SET (TATİL AYARI) göstergesi

Bir tatil programı ayarlandığında görüntülenir.

INVALID INPUT (GEÇERSİZ GİRİŞ) göstergesi

Bir düğme girişi geçersiz olduğunda görüntülenir.

FAN SPEED (FAN HIZI) göstergesi

Fan hızını görüntüler.

MAINTENANCE (BAKIM) göstergesi

Kontrol gerektiren bir düzenlenmiş ünite olduğunda görüntülenir.

PROGRAM CONFIRM (PROGRAM DOĞRULAMA) göstergesi

Ayarlanan bir program görüntülediğinde görüntülenir.

CHECK (KONTROL) göstergesi

Düzenlenmekte olan üniteye bir hata meydana geldiğinde görüntülenir.

CLEAN FILTER (FİLTRE TEMİZLE) göstergesi

Düzenlenmekte olan ünitenin filtrelerinin temizlenmesi gerektiğinde görüntülenir.

ROOM TEMPERATURE (ODA SICAKLIĞI) göstergesi

Oda sıcaklığını görüntüler.

OUTDOOR UNIT No. (HARİCİ ÜNİTE No.) göstergesi

ROOM TEMPERATURE göstergesi bölümünde bulunan harici ünite numarasını görüntüler.

MANAG. (YÖNETİM) UNIT NUM (ÜNİTE NUM) göstergesi

SET TEMPERATURE göstergesi bölümünde düzenlenen ünite sayısını görüntüler.

SET TEMPERATURE (AYARLANAN SICAKLIK) göstergesi

Ayarlanmış sıcaklığı görüntüler.

LOUVER (PANJUR) göstergesi

Panjur yönünü görüntüler.

TIMER INPUT (ZAMANLAYICI GİRİŞİ) göstergesi

Harici bir zamanlayıcı girişi yapıldığında görüntülenir.

RUN (ÇALIŞTIRMA) düğmesi

Bu düğme dahili üniteleri çalıştırır.

STOP (DURDURMA) düğmesi

Bu düğme dahili üniteleri durdurur.

CHECK (KONTROL) düğmesi

Bu düğme servis içindir. Normal çalışma sırasında bu düğmeye basmayın.

FILTER RESET (FİLTRE SIFIRLAMA) düğmesi

Bu düğme CLEAN FILTER göstergesini sıfırlar. Hava filtresini temizledikten sonra bu düğmeye basın.

TEMP (SICAKLIK) (▲ ya da ▼) düğmesi

Bu düğme sıcaklığı ayarlar.

LOUVER (PANJUR) düğmesi

Bu düğme, panjur yönünü ayarlar.

TIMER INPUT SET (ZAMANLAYICI GİRİŞ AYARI) düğmesi

Bu düğme, harici zamanlayıcı ile çalışmanın etkinleştirildiği dahili üniteyi ayarlar.

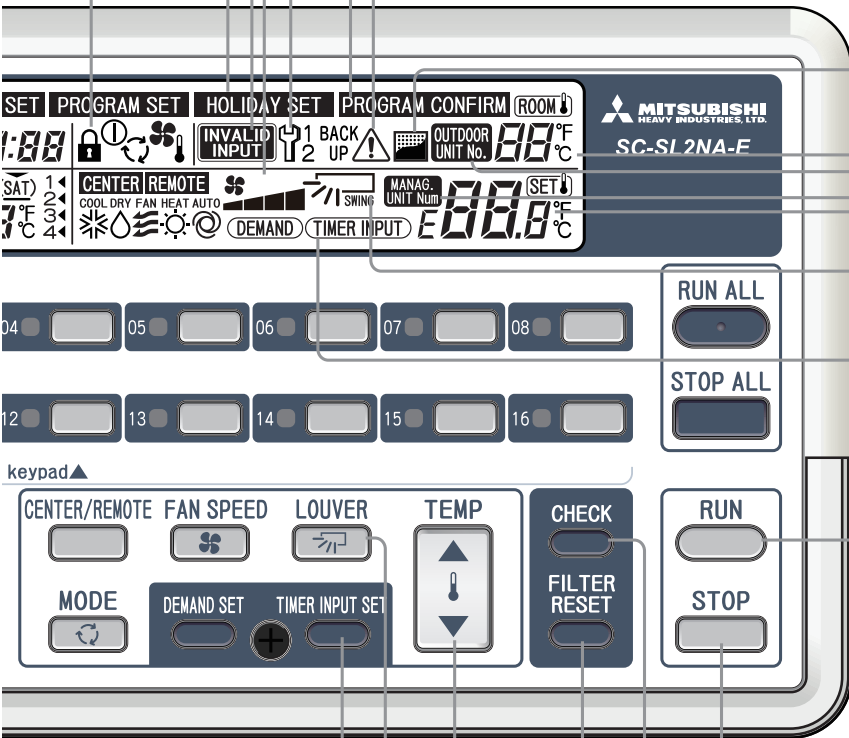

Saat ve Tarih Ayarı

Çalışan program, burada ayarlanan tarih ve saati standart olarak kullanır.
Lütfen tarih ve saati doğru ayarlayın.

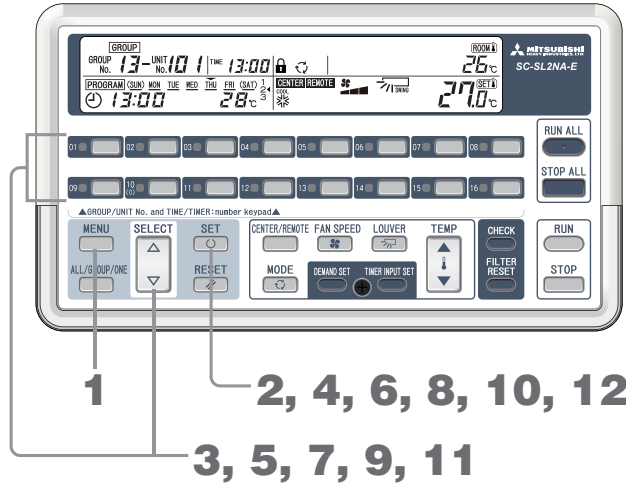

1. MENU (MENÜ) düğmesine basın ve TIME SET'i seçin.

Bu düğmeye her bastığınızda, gösterge aşağıdaki şekilde gösterilen sıra ile bir sonraki adıma geçer.



TIME SET yanıp söner.

2. SET (AYAR) düğmesine basın.

TIME SET yanar ve yıl göstergesi bölümü yanıp söner.

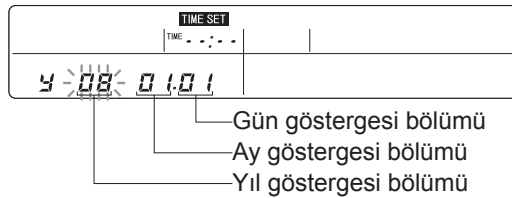

3. Yıl ayarı için SELECT (Δ veya ∇) düğmesine veya GROUP No. düğmesine basın.

Örnek: Yılı 2009 olarak ayarlamak için GROUP No. (GRUP No.) düğmeleri ile "09" girerken, 10 (0) düğmesine daha sonra da 09 düğmesine basın.

4. SET (AYAR) düğmesine basın.

Ay göstergesi bölümü yanıp söner.

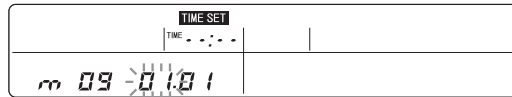

5. Ay ayarı için SELECT (Δ veya ∇) düğmesine veya GROUP No. düğmesine basın.

Örnek: Temmuz ayarı için GROUP No. (GRUP No.) düğmeleri ile "07" girerken, 10 (0) düğmesine daha sonra da 07 düğmesine basın.

6. SET (AYAR) düğmesine basın.

Gün göstergesi bölümü yanıp söner.

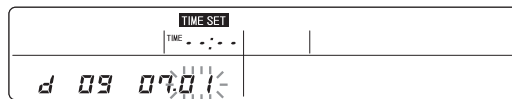

7. Gün ayarı için SELECT (Δ veya ∇) düğmesine veya GROUP No. düğmesine basın.

Örnek: Ayın 20'sini ayarlamak için GROUP No. (GRUP No.) düğmeleri ile "20" girerken, 02 düğmesine daha sonra da 10 (0) düğmesine basın.

8. SET (AYAR) düğmesine basın.

Saat göstergesi bölümü yanıp söner.



9. Zaman (saat) ayarı için SELECT (Δ veya ∇) düğmesine veya GROUP No. düğmesine basın.

İşaretlerden Δ ya da ∇ bastığınızda, önce 09:00 görüntülenir. Rakam tuşları olarak GROUP No. düğmelerini kullanabilirsiniz.

Örnek 1: "--:--" ⇒ 10 (0) düğmesine bastınız. ⇒ "00:--" ⇒ 08 düğmesine bastınız. ⇒ "08:--"

Örnek 2: "--:--" ⇒ 01 düğmesine bastınız. ⇒ "01:--" ⇒ 03 düğmesine bastınız. ⇒ "13:--"

10. SET (AYAR) düğmesine basın.

Süre dakika göstergesi bölümü yanıp söner.

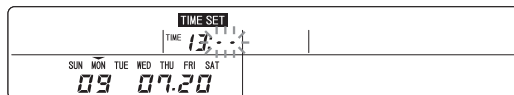

11. Zaman (dakika) ayarı için SELECT (Δ veya ∇) düğmesine veya GROUP No. düğmesine basın.

Rakam tuşları olarak GROUP No. (GRUP No.) düğmelerini kullanabilirsiniz.

Örnek: "13:00" ⇒ 02 düğmesine bastınız. ⇒ "13:02" ⇒ 06 düğmesine bastınız. ⇒ "13:26"

12. SET (AYAR) düğmesine basın.

Geçerli tarih ve zaman doğrulanır.

2 saniye boyunca görüntülenir ve daha sonra gösterge normale döner.



Not

- Yapılmakta olan bir ayarı iptal etmek için, MENU (MENÜ) düğmesine basın.
- RESET (SIFIRLAMA) düğmesine basıldığında son adım iptal edilir.
- Zaman ayarı yanlırsa, doğru zamanı girin.
- Zaman 10 dakika/yıl hassasiyetine sahiptir.

Grup Ayarlarının Yapılması

Bu merkezi kontrol için, gruplar şeklinde düzenlenecek olan dahili üniteleri yönetim nesneleri olarak (düzenlenecek üniteler) ayarlayın.

Önemli

- Merkezi kontrolün tüm dahili üniteleri düzenlenmemiş olarak gönderildiğinden, bu merkezi kontrol tarafından kontrol edilecek olan dahili üniteleri daima düzenlenecek olan üniteler şeklinde ayarlayın.

Dikkat

- Grup ayarları yapılıncaya dek dahili üniteler bu merkezi kontrol üzerinden çalıştırılmaz.
- Bir üniteyi çalıştırdıktan ya da durdurduktan sonra iki dakika boyunca herhangi bir grup ayarı yapmayın.

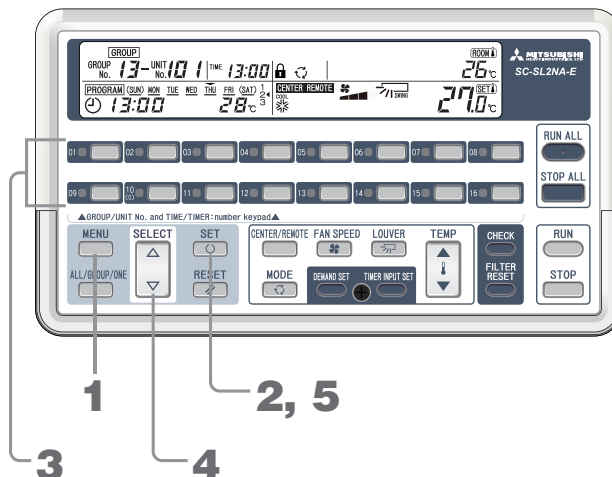

1. **MENU (MENÜ) düğmesine basın ve **GROUP SET**'i seçin.**

Bu düğmeye her bastığınızda, gösterge aşağıdaki şekilde gösterilen sıra ile bir sonraki adıma geçer.



GROUP SET yanıp söner.

2. **SET (AYAR) düğmesine basın.**

GROUP SET yanar ve "01-00" yanıp söner.

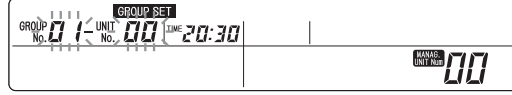

3. **Ayarlanacak olan grup için GROUP No. (GRUP No.) düğmesine basın.**

Seçilen grup numarası yanıp söner.

Örnek: 02-00

4. **Dahili ünite numarasını ayarlamak için SELECT (SEÇ) (Δ ya da ∇) düğmesine basın.**

Seçilen ünite numarası yanıp söner.

Örnek: 02-05

Adım 3 ve 4 herhangi bir sırada olabilir.

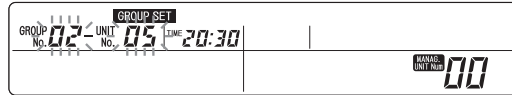

5. **SET (AYAR) düğmesine basın.**

Grup numarası ile ünite numarası yanar ve 2 saniye sonra yanıp söner.

Bu şekilde, gösterge ünite numarası gösterge grup numarası olarak kaydedilir.

Daha önce kaydedilmemiş bir ünite numarasını kaydederseniz, düzenlenen ünite sayısı artar.

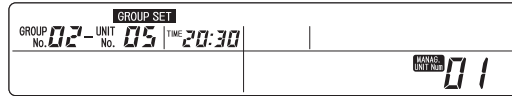

<Dahili ünite numarasının değiştirilmesi>

Aynı grup içerisindeki dahili ünite numarasını değiştirmek için Adım 4 ve 5'i tekrar edin.

<Grup numarasının değiştirilmesi>

Grup numarasını değiştirmek ve grup ayarlarını yapmak için Adım 3 ile 5 arasını tekrar edin.

Not

- Yapılmakta olan ayarı sonlandırmak ya da iptal etmek için MENU (MENÜ) düğmesine basın.
- Birbirini izleyen adreslerde bulunan ünitelerin tümünü aynı anda ayarlamak mümkündür. 📄 Sayfa 11

Bir Üniteye Ait Ayarları Yapmak

Dahili bir üniteyi bu merkezi kontrolde herhangi bir gruba kaydetmeden düzenlerken, aşağıdaki işlemlerle ayrı birim yönetimi ayarı yapabilirsiniz.

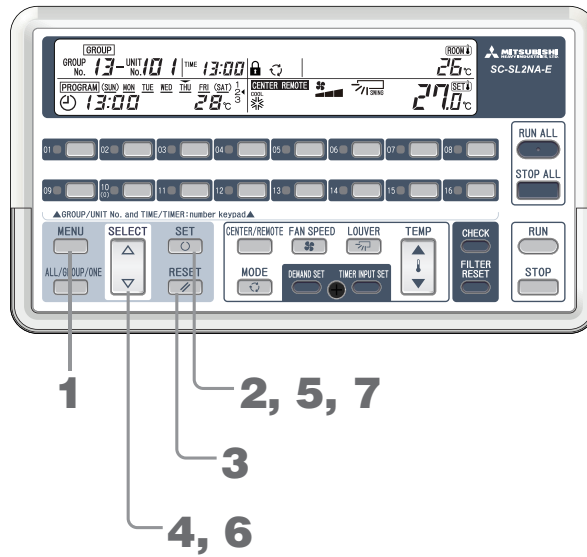

1. MENU (MENÜ) düğmesine basın ve **GROUP SET**'i seçin.

Bu düğmeye her bastığınızda, gösterge aşağıdaki şekilde gösterilen sıra ile bir sonraki adıma geçer.



GROUP SET yanıp söner.

2. SET (AYAR) düğmesine basın.

GROUP SET yanar ve "01-00" yanıp söner.

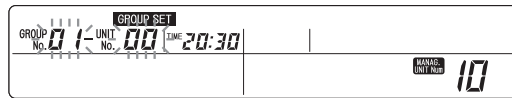

3. RESET (SIFIRLAMA) düğmesine basın.

GROUP No. (GRUP No.) göstergesi bölümü yanıp söner "--".

Örnek: "-- - 00"

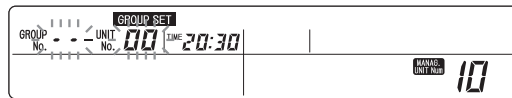

4. Dahili ünite numarasını ayarlamak için SELECT (SEÇ) (Δ ya da ∇) düğmesine basın.

Seçilen ünite numarası yanıp söner.

Örnek: "-- - 05"

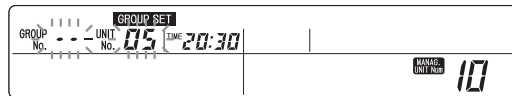

5. SET (AYAR) düğmesine basın.

"- -" ile dahili ünite numarası yanar ve 2 saniye sonra yanıp söner.

Artık, gösterilen ünite numarası ayrıca yönetilmek üzere kaydedilmiştir. Daha önce kaydedilmemiş bir ünite numarasını kaydederseniz, düzenlenen ünite sayısı artar.

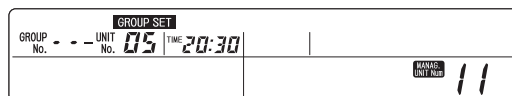



<Dahili ünite numarasının değiştirilmesi>

Dahili ünite numarasının değiştirmek ve özel ayarlarla devam etmek için Adım 5'ten sonra, Adım 6 ve 7'yi tekrar edin.

6. Dahili ünite numarasını ayarlamak için SELECT (SEÇ) (△ ya da ▽) düğmesine basın.

7. SET (AYAR) düğmesine basın.

Not

- Yapılmakta olan ayarı sonlandırmak ya da iptal etmek için MENU (MENÜ) düğmesine basın.
- Ayrıca ayarlanan bir dahili ünite program çalışması ya da diğer grup ayarları için bu merkezi kontrol üzerinden ayarlanamaz. Bu, "RUN ALL" (TÜMÜNÜ ÇALIŞTIRMA), "STOP ALL" (TÜMÜNÜ DURDURMA), ve acil durum durdurma girdisine tabidir.
- Eğer 3 ile 7 arasında herhangi bir GROUP No. (GRUP No.) düğmesine basarsanız, grup ayarı yapabilirsiniz.  Sayfa 8 Adım 3
- Bu ayarların bir kısmını grup ayarlarından da yapabilirsiniz (Sayfa 7).
- Birbirini izleyen adreslerde bulunan ünitelerin tümünü aynı anda ayarlamak mümkündür.  Sayfa 11

Düzenlenmeyecek Olan Ünitelerin Ayarlanması

Düzenlenmeyecek bir grup ya da tekli yönetim için dahili ünite dizisini ayarlamak için, aşağıdaki işlemleri yapın. Yönetilmemek üzere ayarlanan olan bir ünite "RUN ALL" (TÜMÜNÜ ÇALIŞTIRMA), "STOP ALL" (TÜMÜNÜ DURDURMA) ve acil durum durdurma girdisine tabi değildir.

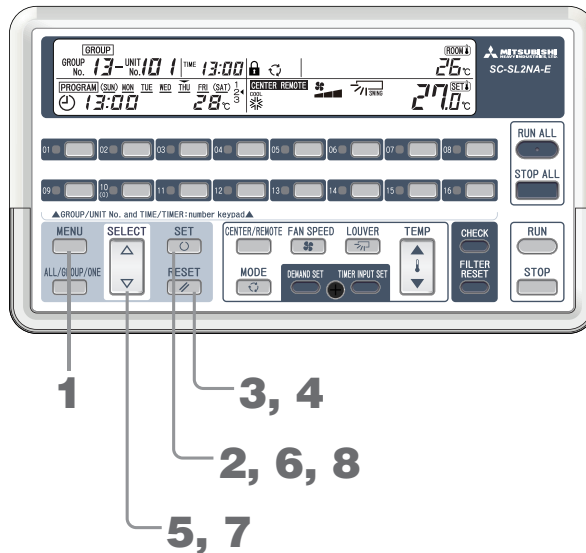

1. MENU (MENÜ) düğmesine basın ve **GROUP SET**'i seçin.

Bu düğmeye her bastığınızda, gösterge aşağıdaki şekilde gösterilen sıra ile bir sonraki adıma geçer. Simge **GROUP SET**'i seçtiğinizde, **GROUP SET** göstergesi yanıp söner.



GROUP SET yanıp söner.

2. SET (AYAR) düğmesine basın.

GROUP SET yanar ve "01-00" yanıp söner.

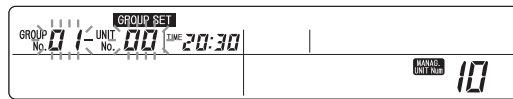

3. RESET (SIFIRLAMA) düğmesine basın.

GROUP No. (GRUP No.) göstergesi bölümü yanıp söner "--".

Örnek: "-- - 00"

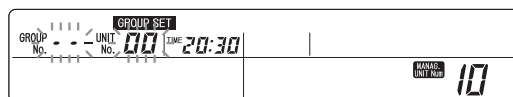

4. RESET (SIFIRLAMA) düğmesine basın.

GROUP No. (GRUP No.) göstergesi bölümü kararır.

Örnek: " 00"

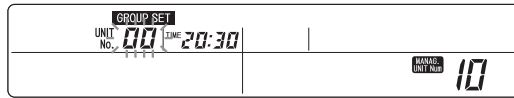

5. Dahili ünite numarasını ayarlamak için SELECT (SEÇ) (Δ ya da ∇) düğmesine basın.

Seçilen ünite numarası yanıp söner.

Örnek: " 05"

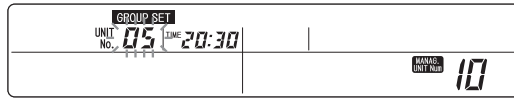

6. SET (AYAR) düğmesine basın.

UNIT No. (ÜNİTE No.) yanar ve 2 saniye sonra yanıp, söner.

Bu şekilde, gösterge ünite numarası, düzenlenmemiş olarak kaydedilir.

Kayıtlı ünite numarasını düzenlenmemiş olarak ayarladığınızda, düzenlenen ünite sayısı azalır.

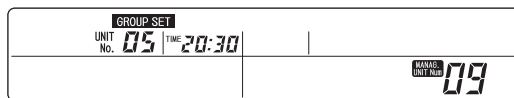

[Dahili ünite numarasının değiştirilmesi]

Dahili ünite numarasının değiştirmek ve düzenlenmeyecek bir başka ünite ayarlamaya devam etmek için, Adım 6'dan sonra, Adım 7 ve 8'i tekrar edin.

7. Dahili ünite numarasını ayarlamak için SELECT (SEÇ) (Δ ya da ∇) düğmesine basın.

8. SET (AYAR) düğmesine basın.

Not

- Yapılmakta olan ayarı sonlandırmak ya da iptal etmek için MENU (MENÜ) düğmesine basın.
- Eğer 3 ile 8 arasında herhangi bir GROUP No. (GRUP No.) düğmesine basarsanız, grup ayarı yapabilirsiniz. Sayfa 8 Adım 3
- Bu ayarların bir kısmını grup ayarlarından da yapabilirsiniz (Sayfa 7).
- Birbirini izleyen adreslerde bulunan ünitelerin tümünü aynı anda ayarlamak mümkündür. Sayfa 11

Ardıl Ayarlar

Birbirini izleyen adreslerdeki çoklu dahili üniteleri aynı anda ayarlamak için "Grup Ayarları" Adım 5 ya da "Tek Ayar" Adım 5 veya "Düzenlenmeyecek Üniteler" Adım 6'yı uygulayıp, daha sonra da aşağıdaki ayarları yapın.

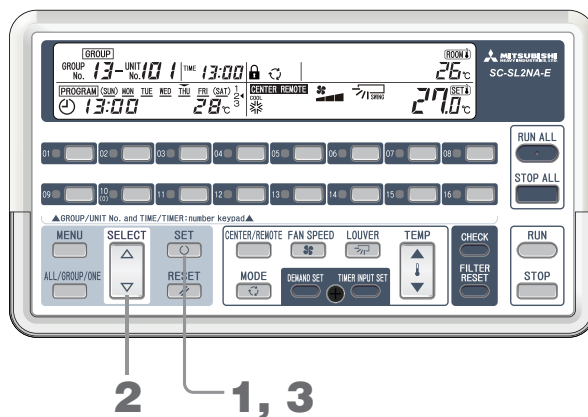

1. SET (AYAR) düğmesine basılı tutun (en az bir saniye).

Ardıl ayarlar, ayarlanmış olan dahili ünite numarasından başlar. UNIT No. (ÜNİTE No.) göstergesi bölümü "--" durumuna gelir.

Ardıl ayar başlangıç ünite numarası görüntülenir ve son ünite en alttaki kolonda yanıp söner şekilde görüntülenir.

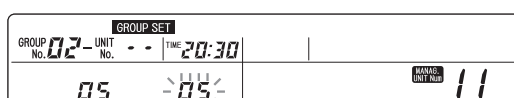

2. Ardıl ayar bitiş ünite numarası için SELECT (SEÇ) (△ ya da ▽) düğmesine basın.

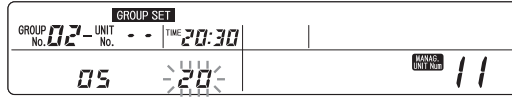

3. SET (AYAR) düğmesine basın.

Ardıl ayar bitiş ünitesi numarası yanar ve 2 saniye sonra yanıp söner.

SELECT (SEÇ) (△ ya da ▽) düğmesine basılması ile gösterge 2'ye geri döner.

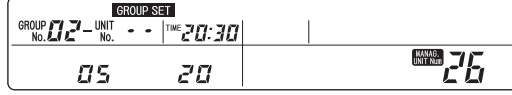

Not

- Yapılmakta olan ayarı sonlandırmak ya da iptal etmek için MENU (MENÜ) düğmesine basın.
- RESET (SIFIRLAMA) düğmesine ya da GROUP No. (GRUP No.) düğmesine basılması ardıl ayarı sonlandırır.

Kullanışlı İşlevler

Düzenlenmekte olan ünitelerin sayısı  şeklinde görüntülenir.



02-05

- Aynı grup içerisinde bir başka üniteyi kaydetmek için → △ ya da ▽ düğmesine basın. → 02-06 → SET (AYAR) düğmesine basın.
- Farklı bir gruptaki üniteyi kaydetmek için → İlgili GROUP No. (GRUP No.) düğmesine basın. → 04-05 → SET (AYAR) düğmesine basın.
- Görüntülenen üniteyi ONE (BİR) (ayrı) ünite olarak kaydetmek için → RESET (SIFIRLAMA) düğmesine basın. → --05 → SET (AYAR) düğmesine basın.
- Görüntülenen üniteyi düzenlenmemiş olarak ayarlamak için → RESET (SIFIRLAMA) düğmesine basın. → RESET (SIFIRLAMA) düğmesine basın. → 05 → SET (AYAR) düğmesine basın.
- Grup kaydını sonlandırmak için → MENU (MENÜ) düğmesine basın. → Gösterge normal duruma geri döner.

Bağlı olan dahili ünite modeline bağlı olarak, düzenlenebilecek olan maksimum ünite sayısı 48 ya da 64'tür. Bundan daha fazla sayıda ünite düzenlemek için, bu merkezi kontrollerden birden fazla kullanmak gerekli olabilir. Lütfen yetkili satıcınıza danışın.

CENTER / REMOTE (MERKEZ/UZAK) Ayarı

Düzenlenmekte olan dahili üniteleri merkezi kontrolü kullanarak merkezi olarak mı yoksa her bir dahili ünite ile birlikte gelen uzaktan kumandayı kullanarak yerel olarak mı düzenleyeceğinizi belirleyin.

■ Ayar içeriği ve devreye alınan/devre dışı bırakılan düğme işlemleri

Ayar içeriği	Devreye alınan/devre dışı bırakılan düğme işlemleri
CENTER (MERKEZ)	İşlem yalnızca merkezi kontrolden mümkündür. Dahili ünitenin uzaktan kumandası ile işlem yapmak mümkün değildir.
CENTER & REMOTE (MERKEZ & UZAK)	İşlem, merkezi kontrolden ve dahili ünite uzaktan kumandalarından yapılabilir. En son basılan önceliklidir.
REMOTE (UZAK)	Merkezi kontrolden işlem yapmak mümkün değildir. Dahili ünitenin uzaktan kumandası ile işlem yapın.

• Ayar

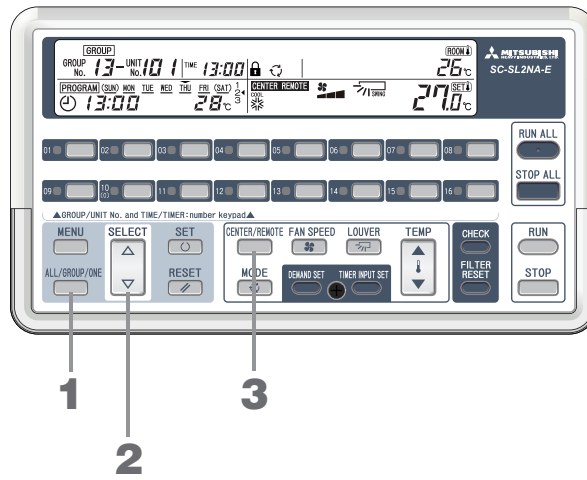

1. **ALL / GROUP / ONE (TÜMÜ / GRUP / BİRİ)** düğmesine basın veya **ALL**, **GROUP** ya da **ONE**'den birini seçin.



Sıra ile seçenekler görüntülenir.

Çalıştırılacak ya da durdurulacak olan tüm dahili üniteleri, dahili üniteler grubunu ya da bir dahili üniteyi seçin.

2. **Grup sayısını ya da ünite sayısını belirlemek üzere SELECT (SEÇ) (Δ ya da ∇)** düğmesine basın. Eğer işlem 1'de ALL (TÜMÜ) seçili ise, işlem 2'yi atlayın.

Tüm grupları seçmek için, "88"i seçin.

3. **CENTER/REMOTE (MERKEZ / UZAK)** düğmesine basın ve **CENTER**, **REMOTE** ya da **CENTER REMOTE**'i seçin.



Sıra ile seçenekler görüntülenir.

Görüntülenen işlem nesnesi ayarlanır.

Not

- Aynı dahili ünite içerisine çoklu merkezi kontrol bağlanmışsa, bu ayarı (CENTER / REMOTE (MERKEZ / UZAK)) tümünde aynı şekilde yapın. Anahtarlama atlama hattı J1 kesilirse, CENTER / REMOTE (MERKEZ / UZAK) düğmesi devre dışı kalır. Atlama hattı ayarları hakkında ayrıntılı bilgi için, yetkili satıcınıza danışın. Bu ayar DEMAND (TALEP) ya da acil durum durdurma girişi sırasında yapılamaz.

Uzaktan Kumanda Fonksiyonlarından Herbiri için Operasyonların Devreye Alınması / Devreden Çıkarılması

Dahili ünite uzaktan kumandaları için bazı işlem fonksiyonlarının ("sıcaklık", "çalışma modu", "fan hızı", "çalıştırma/ durdurma") devre dışı bırakılması mümkündür.

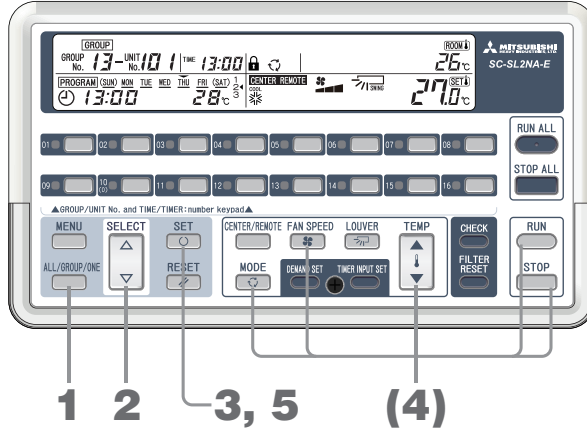

1. Normal çalışma ya da durdurma göstergesinde (herhangi bir ayar modunda değil *), ALL / GROUP / ONE (TÜMÜ / GRUP / BİRİ) düğmesine basın ve ALL, GROUP ya da ONE arasından birini seçin. Sıra ile seçenekler görüntülenir.



* Verilen GROUP SET göstergesi, TIME SET göstergesi, PROGRAM SET göstergesi, HOLIDAY SET göstergesi ve PROGRAM CONFIRM göstergesinin tümü kapalıdır ve hiçbir ünite kontrol edilmemektedir (Sayfa 29, 31, 35).

2. Grup sayısını ya da ünite sayısını belirlemek üzere SELECT (SEÇ) (▲ ya da ▼) düğmesine basın. Eğer İşlem 1'de ALL (TÜMÜ) seçili ise, İşlem 2'yi atlayın. Tüm grupları seçmek için, "88"i seçin.
3. SET (AYAR) düğmesine basın. Anahtar işareti yanıp söner.

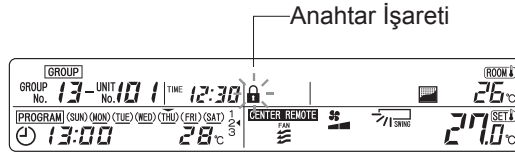

4. Uzaktan kumanda işleminin devre dışı bırakılacağı işleve ait düğmeye basın (TEMP (SICAKLIK) (▲ ya da ▼), MODE (MOD), FAN SPEED (FAN HIZI) veya RUN/STOP (ÇALIŞTIRMA / DURDURMA)). Bir düğmeye basıldığında, o işleve ait gösterge yanar. Bu düğmeye tekrar bastığınızda, gösterge söner. Görüntülenen fonksiyonlar uzaktan kumandalarda devreden çıkarılır.

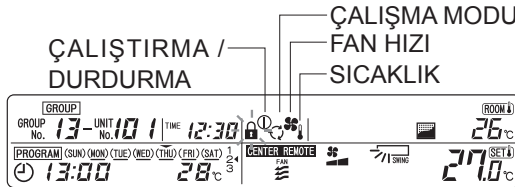

5. SET (AYAR) düğmesine basın. En azından bir uzaktan kumanda işlemini devre dışı bıraktığınızda, anahtar işareti yanar.

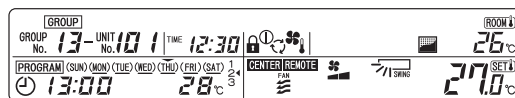

Not

- Yapılmakta olan ayarları iptal etmek için, RESET (SIFIRLAMA) düğmesine basın.
- Anahtarlama atlama hattı J1 kesilirse, bu işlem devre dışı kalır. Atlama hattı ayarları hakkında ayrıntılı bilgi için, yetkili satıcınıza danışın.
- Bir uzaktan kumandaya birden fazla dahili ünite bağlandığında, dahili ünitelerden herhangi birisi için bu ayarı yaptığınızda, bu söz konusu dahili ünitenin uzaktan kumandasına yansıtılır.

Tümünü Çalıştırma/Durdurma

Düzenlenen tüm dahili üniteleri çalıştırır ya da durdurur.

Yöntem A

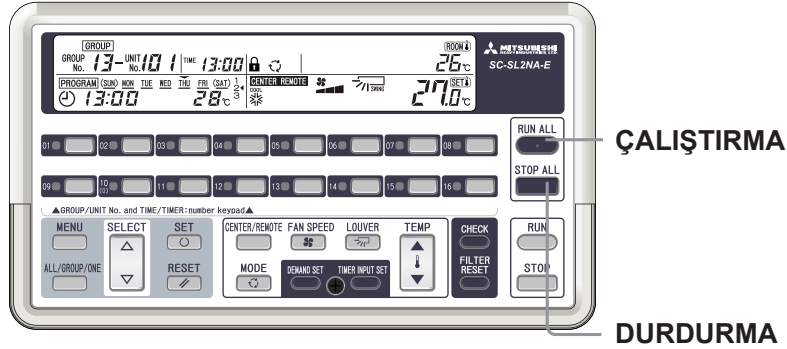

< ÇALIŞTIRMA > RUN ALL (TÜMÜNÜ ÇALIŞTIRMA) düğmesine basın.

Düzenlenen tüm dahili üniteler çalıştırılır ve RUN/ERROR gösterge lambası yeşil yanar.

< DURDURMA > STOP ALL (TÜMÜNÜ DURDURMA) düğmesine basın.

Düzenlenen tüm dahili üniteler durdurulur ve RUN/ERROR gösterge lambası söner.

Yöntem B

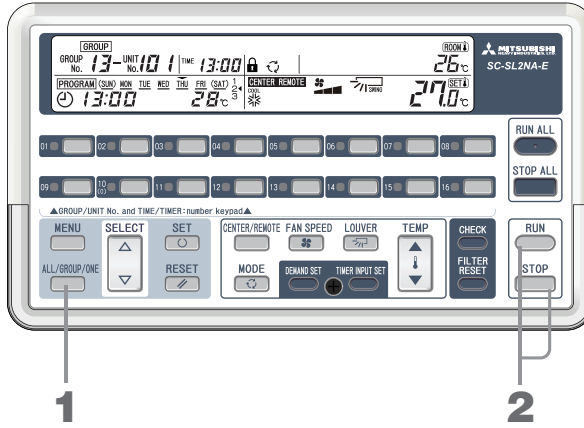

< ÇALIŞTIRMA >

1. ALL / GROUP / ONE (TÜMÜ / GRUP / BİRİ) düğmesine basın ve ALL (TÜMÜ)'ü seçin.



Sıra ile seçenekler görüntülenir.

2. RUN ÇALIŞTIRMA düğmesine basın.

< DURDURMA >

1. ALL / GROUP / ONE (TÜMÜ / GRUP / BİRİ) düğmesine basın ve ALL (TÜMÜ)'ü seçin.



Sıra ile seçenekler görüntülenir.

2. STOP (DURDURMA) düğmesine basın.

Not

- Dahili üniteler için CENTER / REMOTE (MERKEZ / UZAK) ayarı yalnızca CENTER (MERKEZ) ya da CENTER (MERKEZ) and REMOTE (UZAK) olarak ayarlanan dahili üniteler için yapılabilir. Bu işlem REMOTE (UZAK) olarak ayarlanmış dahili üniteler için devre dışıdır.

Bir Grubu Çalıştırma/Durdurma

Bu, bir grubu çalıştırır ya da durdurur.

Yöntem A

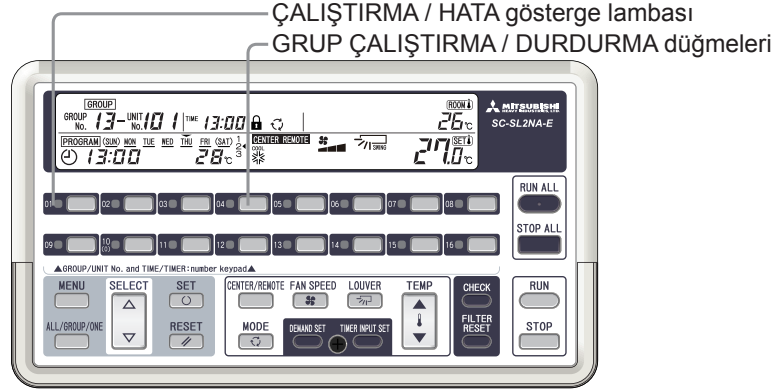

< ÇALIŞTIRMA > Klimalar durdurulduğunda (ÇALIŞTIRMA göstergesi kapalı iken), GRUP ÇALIŞTIRMA / DURDURMA düğmesine basın

Grup içindeki tüm dahili üniteler çalıştırılır ve RUN/ERROR gösterge lambası yeşil yanar.

<DURDURMA > Klimalar çalışır durumda iken (ÇALIŞTIRMA gösterge lambası yeşil yandığında), GRUP ÇALIŞTIRMA / DURDURMA düğmesine basın.

Grup içindeki tüm dahili üniteler durdurulur ve ÇALIŞTIRMA gösterge lambası söner.

Yöntem B

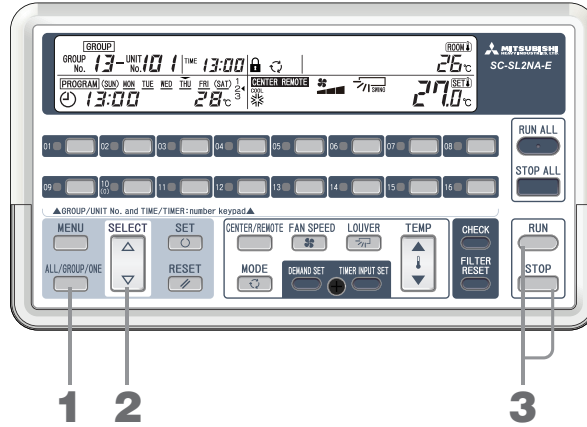

1. ALL / GROUP / ONE (TÜMÜ / GRUP / BİRİ) düğmesine basın ve GROUP (GRUP)'u seçin.



Sıra ile seçenekler görüntülenir.

2. Çalıştırılacak ya da durdurulacak grup sayısını belirlemek için SELECT (SEÇ) (Δ ya da ∇) düğmesine basın.

Grup 88'i seçerseniz, kayıtlı tüm gruplar çalıştırılır ya da durdurulur.

3. RUN (ÇALIŞTIRMA) ya da STOP (DURDURMA) düğmesine basın.

Not

- Dahili üniteler için CENTER / REMOTE (MERKEZ / UZAK) ayarı yalnızca CENTER (MERKEZ) ya da CENTER (MERKEZ) and REMOTE (UZAK) olarak ayarlanan dahili üniteler için yapılabilir. Bu işlem REMOTE (UZAK) olarak ayarlanmış dahili üniteler için devre dışıdır.

Bir Üniteyi Çalıştırma/Durdurma

Bu, seçilen dahili üniteleri çalıştırır.

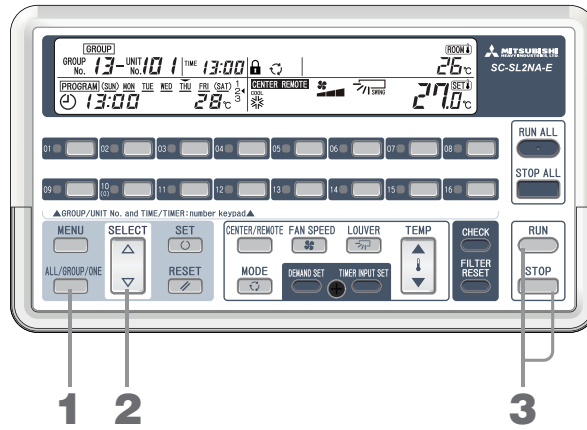

1. ALL / GROUP / ONE (TÜMÜ / GRUP / BİRİ) düğmesine basın ve **ONE**'i seçin.



Sıra ile seçenekler görüntülenir.

2. Çalıştırılacak ya da durdurulacak dahili ünite sayısını belirlemek için SELECT (SEÇ) (Δ ya da ∇) düğmesine basın.
3. RUN (ÇALIŞTIRMA) ya da STOP (DURDURMA) düğmesine basın.

Not

Bu işlem yalnızca CENTER/REMOTE (MERKEZ / UZAK) ayarı "CENTER" (MERKEZ) ya da "CENTER (MERKEZ) and REMOTE (UZAK)" şeklinde olan dahili üniteler için mümkündür. Bu işlem, "REMOTE" (UZAK) olarak ayarlanmış dahili ünitelerde devre dışıdır.

<ÇALIŞTIRMA göstergesi örneği>

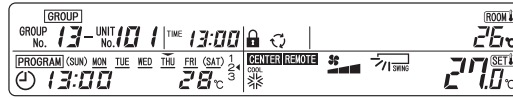

<DURDURMA göstergesi örneği>

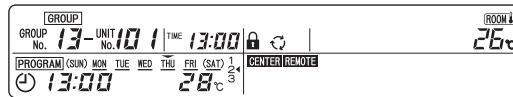

Çalıştırma Detaylarının Ayarlanması

Bu çalışma modu, sıcaklık, fan hızı ve panjur yönünü ayarlar.

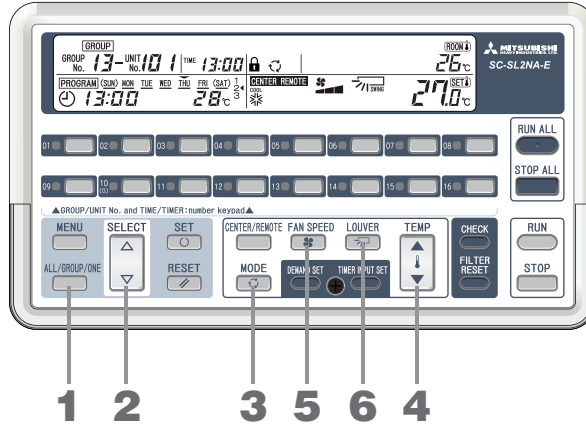

1. **ALL / GROUP / ONE (TÜMÜ / GRUP / BİRİ)** düğmesine basın veya **ALL**, **GROUP** ya da **ONE**'dan birini seçin.



Sıra ile seçenekler görüntülenir.

2. **Grup sayısını ya da ünite sayısını belirlemek üzere SELECT (SEÇ) (▲ ya da ▼)** düğmesine basın. Eğer işlem 1'de ALL (TÜMÜ) seçili ise, işlem 2'yi atlayın. Tüm grupları seçmek için, "88"i seçin.
3. **MODE (MOD) düğmesine basın ve çalışma modunu seçin.**



Sıra ile seçenekler görüntülenir.

Bazı dahili ünite modellerinde, kontrol seçim düğmesi "AUTO (OTOMATİK)" görüntülenecek şekilde ayarlanabilir. Kontrol seçim düğmesiyle ilgili ayrıntılı bilgi için yetkili satıcınıza danışın.

4. **Sıcaklığı ayarlamak için TEMP (SICAKLIK) düğmesine (▲ ya da ▼) basın.** 18,0°C ile 30,0°C arasında ayarlayın.

Not

Sıcaklık ayarı ölçümü

Cool (Serin)..... 26 ile 28°C

Dry (Kurutma) .. 21 ile 24°C

Heat (Isıtma) 22 ile 24°C

Fan (Fan) Sıcaklık ayarı gerekli değildir.

5. **FAN SPEED (FAN HIZI) düğmesine basın ve fan hızını ayarlayın.**



Sıra ile seçenekler görüntülenir.

4. devir
Ünite maksimum fan hızında çalışır.

İç mekan ünitelerinin bazı modellerinde, "4. devir" göstermek için bir kontrol seçim düğmesi bulunabilir. Kontrol seçim düğmesi hakkında daha fazla bilgi için bayinize danışın.

6. **LOUVER (PANJUR) düğmesine basın ve panjur yönünü ayarlayın.**

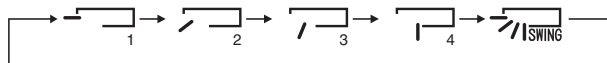

Sıra ile seçenekler görüntülenir.

7. Her bir uzaktan kumanda işlevi için **ENABLE / DISABLE** ayarı yapın. ➡ Sayfa 14

Not

- Bu işlem yalnızca CENTER/REMOTE (MERKEZ / UZAK) ayarı "CENTER" (MERKEZ) ya da "CENTER (MERKEZ) and REMOTE (UZAK)" şeklinde olan dahili üniteler için mümkündür. Bu işlem REMOTE (UZAK) olarak ayarlanmış dahili üniteler için devre dışıdır.
- Merkezi kontrolün çalışmasından sonra, dahili ünite ayarlarının değişmesi birkaç dakika sürebilir.
- Otomatik işlem için, oda sıcaklığını sabit ısıda tutmak üzere ayarlanan sıcaklık ve oda sıcaklığı arasındaki farka göre dahili üniteler "Serin" ↔ "Isıtma" arasında otomatik olarak geçiş yapar. (Bu yalnızca ısı ayarlama sistemleri için geçerlidir.)
- TEMP (SICAKLIK) düğmesine basıp, sıcaklık ayarını yükseltip azalttığınızda ünite durabilir. Bunun nedeni sıcaklık ayarlayıcısının çalıştırılmış olmasıdır, olumsuz başka bir durum yoktur.
- Kurutma işlemi için, fan hızı oda sıcaklığına göre Zayıf ve Durdurma arasında otomatik olarak devir yapar.
- Farklı çalışma modlarına sahip dahili üniteler için, karma soğutma ve ısıtma işlemi yapamayan bazı harici ünitelerde "MODE" (MOD) göstergesi yanıp söner.
- Bazı dahili ünite modellerinde bazı işlem ayarları yapılamaz. Dahili ünite için kullanıcı kılavuzuna bakın.

Programların Ayarlanması

Bu ayarlar grup grup yapılacaktır.

Haftanın her günü için, dört adede kadar açık/kapalı zamanları, çalıştırma/durdurma ve ayar sıcaklıkları ayarlanabilir.

Aşağıda görülen dört şablon tipi bir program için ayarlanabilir.

- Açma anında RUN (ÇALIŞTIRMA), kapama anında STOP (DURDURMA)
- Açma anında RUN (ÇALIŞTIRMA) ve TEMP (sıcaklık ayarı)
- Yalnızca açma anında RUN (ÇALIŞTIRMA)
- Yalnızca kapama anında STOP (DURDURMA)

1. "Açılış zamanında RUN (ÇALIŞTIRMA), Kapanış zamanında STOP (DURDURMA)" ayarının yapılması

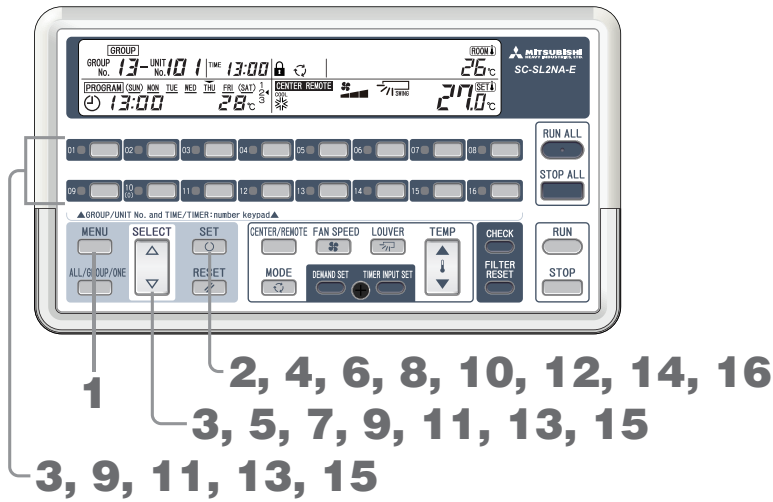

1. MENU (MENÜ) düğmesine basın ve **PROGRAM SET**'i seçin.

Bu düğmeye her bastığınızda, gösterge aşağıdaki şekilde gösterilen sıra ile bir sonraki adıma geçer.



PROGRAM SET yanıp söner.

2. SET (AYAR) düğmesine basın.

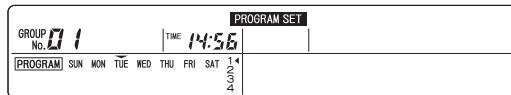

3. Ayarlanmış olması için SELECT (△ veya ▽) düğmesine veya GROUP No. düğmesine basın.

Tüm gruplar için aynı programı ayarlamak üzere "88"i seçin.

4. SET (AYAR) düğmesine basın.

Program ayarı yapılacak olan grup belirlenir.

5. Haftanın gününü ayarlamak için SELECT (SEÇ) (△ ya da ▽) düğmesine basın.

Programlanacak olan haftanın günü ile, haftanın günleri üzerinde bulunan ▾ işaretini hizalayın.

Eğer △ simgesine basarsanız, ▾ işareti yanıp sönerken sağa doğru kayar.

Eğer ▽ simgesine basarsanız, ▾ işareti sola doğru kayar.

Eğer △ simgesine basarsanız, "Mon to Fri" (pazartesi - cuma), "Mon to Sat" (pazartesi - cumartesi) ya da "Sun to Sat" (her gün) üzerinde bulunan ▾ işareti bir kez yanıp söner, bu nedenle eğer bu günlerin tümü için aynı ayarları yapmak istiyorsanız, "Mon to Fri (pazartesi - cuma)", "Mon to Sat (pazartesi - cumartesi)" ya da "Sun to Sat" (her gün) seçin.

SUN MON TUE WED THU FRI SAT



6. SET (AYAR) düğmesine basın.

Programlanmak istenen haftanın gününe karar verilir.

7. Program numarasını seçmek için SELECT (SEÇ) (△ ya da ▽) düğmesine basın.

Eğer ▽, simgesine basarsanız, rakamın yanındaki ◀ işareti yanıp sönerken aşağı doğru iner. Eğer △ simgesine basarsanız, ◀ işareti yukarı doğru çıkar.

1
3
4



8. SET (AYAR) düğmesine basın.

Program sayısı belirlenir.



9. Zaman Açık (saat) ayarı için SELECT (△ veya ▽) düğmesine veya GROUP No. düğmesine basın.

10. SET (AYAR) düğmesine basın.

Açma zamanı (saat) ışıkları yanar ve açma zamanı (saat) belirlenir.



11. Zaman Açık (saat) ayarı için SELECT (△ veya ▽) düğmesine veya GROUP No. düğmesine basın.

12. SET (AYAR) düğmesine basın.

Açma zamanı (dakika) ışıkları yanar ve açma zamanı (dakika) belirlenir.

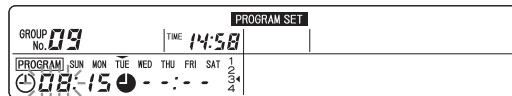

13. Zaman Kapalı (saat) ayarı için SELECT (△ veya ▽) düğmesine veya GROUP No. düğmesine basın.

14. SET (AYAR) düğmesine basın.

Kapama zamanı (saat) ışıkları yanar ve açma zamanı (saat) belirlenir.



15. Zaman Kapalı (dakika) ayarı için SELECT (△ veya ▽) düğmesine veya GROUP No. düğmesine basın.

16. SET (AYAR) düğmesine basın.

Kapama zamanı (dakika) ayarlanır ve ayar tamamlanmış olur. Haftanın ayarlanan günü altındaki " " ışıkları yanar (TUE→TUE(salı)) ve gösterge şekilde görülen durumu alır.

(" " haftanın o günü için program ayarlandığına işaret eder.)

Bir sonraki program sayısını seçin.

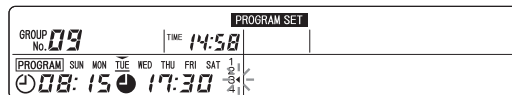

2. “Açılış zamanında RUN (ÇALIŞTIRMA) ve TEMP (SICAKLIK) (sıcaklık ayarı)” ayarının yapılması

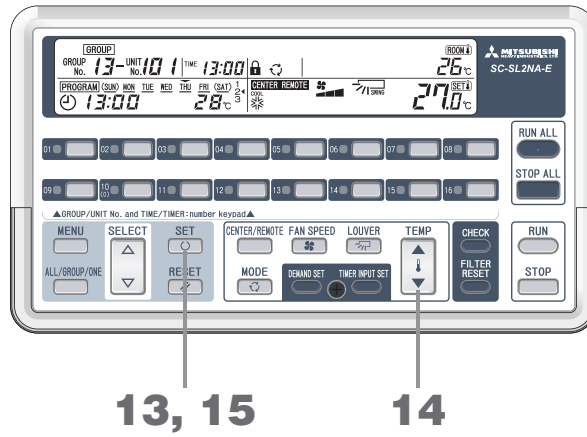

1' den 12'e. Açma zamanını girin.

Sayfa 19 ve 20'deki Adım 1 ile 12 arasını uygulayın.

13. Kapama zamanı (saat) bölümünde “--” görüntülenirken, SET (AYAR) düğmesine basın.

Kapama zamanı ayarında RESET (SIFIRLAMA) düğmesine basarsanız, Kapama zamanı (saat) bölümü göstergesi “--” şeklinde görülür.



14. Sıcaklığı ayarlamak için TEMP (SICAKLIK) düğmesine (▲ ya da ▼) basın.

15. SET (AYAR) düğmesine basın.

Sabit sıcaklık belirlenir ve ayar tamamlanır. Haftanın ayarlanan günü altındaki “_” ışıkları yanar (TUE→TUE) ve gösterge şekilde görülen durumu alır.

Bir sonraki program sayısını seçin.

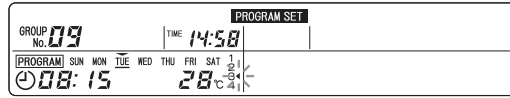

3. “Yalnızca Açılış zamanında RUN (ÇALIŞTIRMA)” ayarının yapılması

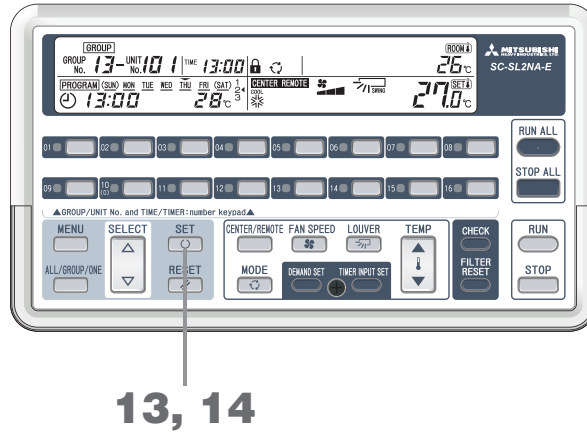

1' den 12'e. Açma zamanını girin.

Sayfa 19 ve 20'deki Adım 1 ile 12 arasını uygulayın.

13. Kapama zamanı (saat) bölümünde “--” görüntülenirken SET (AYAR) düğmesine basın.

Kapama zamanı ayarında RESET (SIFIRLAMA) düğmesine basarsanız, Kapama zamanı (saat) bölümü göstergesi “--” şeklinde görülür.



14. “--” °C görüntülediğinde, SET (AYAR) düğmesine basın.

Sıcaklık göstergesi yanıp sönerken RESET (SIFIRLAMA) düğmesine bastığınızda, sıcaklık ayar bölümü göstergesi “--” °C durumunu alır.



Bununla ayar tamamlanmış olur. Haftanın ayarlanan günü altındaki “_” ışıkları yanar (TUE→TUE) ve gösterge şekilde görülen durumu alır. Bir sonraki program sayısını seçin.

4. “Yalnızca Kapanış zamanında STOP (DURDURMA)” ayarının yapılması

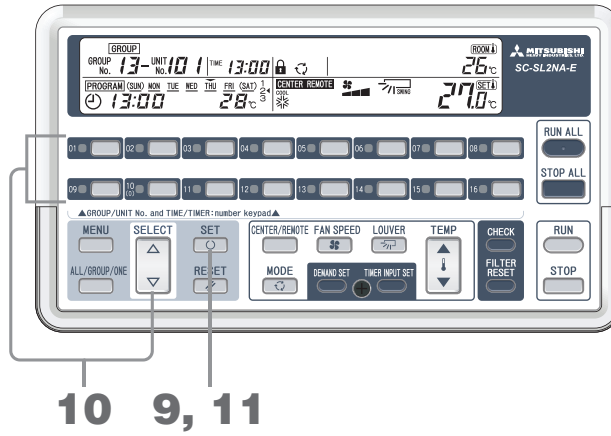

1'den 8'e. Program sayısını ayarlayın.

Sayfa 19 ve 20'deki Adım 1 ile 8 arasında uygulayın.

9. Açma zamanı (saat) bölümünde "--" görüntülenirken, SET (AYAR) düğmesine basın.

Açma zamanı ayarında RESET (SIFIRLAMA) düğmesine basarsanız, Açma zamanı (saat) bölümü göstergesi "--" şeklinde görülür.



10. Zaman Kapalı (saat) ayarı için SELECT (Δ veya ∇) düğmesine veya GROUP No. düğmesine basın.

11. SET (AYAR) düğmesine basın.

Kapama zamanı (saat) ışıkları yanar ve açma zamanı (saat) belirlenir.



12. Zaman Kapalı (dakika) ayarı için SELECT (Δ veya ∇) düğmesine veya GROUP No. düğmesine basın.

13. SET (AYAR) düğmesine basın.

Kapama zamanı (dakika) belirlenir ve bu ayarı tamamlamış olur. Haftanın ayarlanan günü altındaki "--" ışıkları yanar (TUE→TUE) ve gösterge şekilde görülen durumu alır. Bir sonraki program sayısını seçin.



Ayar özeti

(1) PROGRAM SET öğesini seçin.

(2) Ayarlanacak olan grup sayısını seçin.

(3) Ayarlanacak olan haftanın gününü seçin.

(4) Program sayısını seçin.

(5) Program içeriğini ayarlayın.

1. Açma/Kapama zamanı	2. Açma zamanı ve TEMP (SICAKLIK) (sıcaklık ayarı)	3. Yalnızca açma anında RUN (ÇALIŞTIRMA)	4. Yalnızca kapama anında STOP (DURDURMA)
(5-1) Açma zamanını ayarlayın.	Açma zamanını ayarlayın.	Açma zamanını ayarlayın.	Açma zamanını "--:--" olarak ayarlayın.
(5-2) Kapama zamanını ayarlayın.	Kapama zamanını "--:--" olarak ayarlayın.	Kapama zamanını "--:--" olarak ayarlayın.	Kapama zamanını ayarlayın.
(5-3)	Sıcaklığı ayarlayın.	Sıcaklığı "--" °C olarak ayarlayın.	

■ Haftanın Bir Sonraki Gününü Ayarlamak

1. Adım 7 ya da sonrasında iken, Adım 5'teki duruma dönmek için RESET (SIFIRLAMA) düğmesine basın (haftanın günü seçimi \blacktriangledown yanıp sönerken). \leftarrow Sayfa 19 ile 20
2. Ayarlarını yapacağınız haftanın gününü seçmek için Adım 5'i uygulayın, daha sonra adım 6 ve sonrasında uygulayın.

■ Bir Sonraki Grubun Ayarlanması

1. Adım 5 ya da sonrasında iken, Adım 3'teki duruma dönmek için RESET (SIFIRLAMA) düğmesine basın (grup numarası günü yanıp sönerken). \leftarrow Sayfa 19 ile 20
2. Ayarlarını yapacağınız grup numarasını seçmek için Adım 3'ü uygulayın, daha sonra Adım 4 ve sonrasında uygulayın.

■ Ayarı sonlandırmak ya da yapılmakta olan ayarı iptal etmek MENU (MENÜ) düğmesine basın.

■ Ayarlanan İçerikleri Kopyalamak

Bu **PROGRAM SET** yanarken, görüntülenen gruba air programlar dizisinin tüm içeriğini bir başka programa kopyalayabilirsiniz.

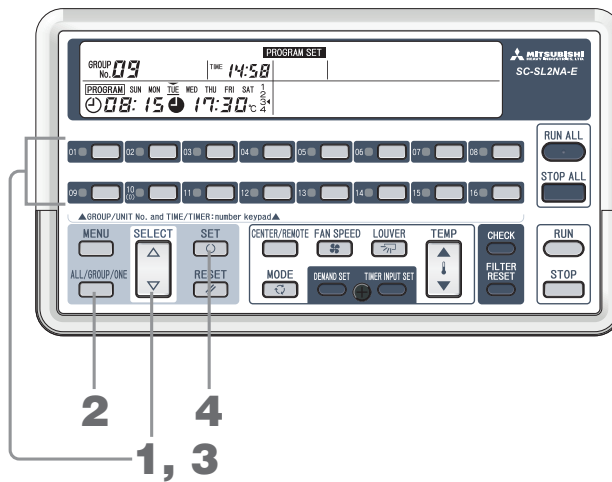

1. Kopyalanacak kaynak grup numarasını seçmek için SELECT (Δ veya ∇) düğmesine veya GROUP No. düğmesine basın.
2. Kopyalama yapılacak yeri seçmek için ALL/GROUP/ONE (TÜMÜ / GRUP / BİRİ) düğmesine basın.



Sıra ile seçenekler görüntülenir.

Görüntülenen grubun programlarını tüm gruplara kopyalamak için **ALL**'i seçin.

Görüntülenen grubun programlarını belli bir gruba kopyalamak için **GROUP**'i seçin.



3. Kopyalanacak hedef grup numarasını seçmek için SELECT (Δ veya ∇) düğmesine veya GROUP No. düğmesine basın.

Eğer **ALL** Adım 2'de seçilmişse, gösterge 88 (tüm gruplar) olur ve bu adım gerekli değildir.

4. SET (AYAR) düğmesine basın.

Haftanın tüm günleri için program ayarlarının içeriği kopyalanmış olur. Kopyalama hedef grubu ışıkları 2 saniye boyunca yanar ve daha sonra yanıp söner.

<Kopyalama hedef grubu numarasının değiştirilmesi>

Adım 4'ün ardından, Adım 3 ve 4'deki işlemleri uygulayın.

<Kopyalamanın tamamlanması>

ALL ya da **GROUP** çıktısı için ALL / GROUP / ONE (TÜMÜ / GRUP / BİRİ) düğmesine basın. Bu şekilde program kopyalama tamamlanır ve program ayarlarına geri dönülür.

Not

- Aynı gün için saat, Açma zamanı ve Kapama zamanına ayarlanmışsa, öncelik Kapama zamanındadır.
- Aynı saat için Açma zamanına aynı zaman verilmişse, daha küçük olan program sayısı öncelikli olacaktır.
- Ayarları sonlandırmak ya da yapılmakta olan bir ayarı iptal etmek için, MENU (MENÜ) düğmesine basın.
- Hem Açma zamanı, hem de Kapama zamanı için "--:--" görüntülediğinde program geçersiz kalır.
- Saat ayarlarının program numaralarının sırasıyla yapılması gerekli değildir.

Tatil Ayarlarının Yapılması

Bu ayar herhangi bir grup ya da haftanın herhangi bir günü için program ayarlarını geçici olarak "devre dışı" bırakabilir.

Tatil ayarı serbest bırakıldığında ayar etkinleştirilir. Haftanın belli bir gününün tatil olması halinde bu ayarın kullanılması gereksiz işlem yapılmasını önler.

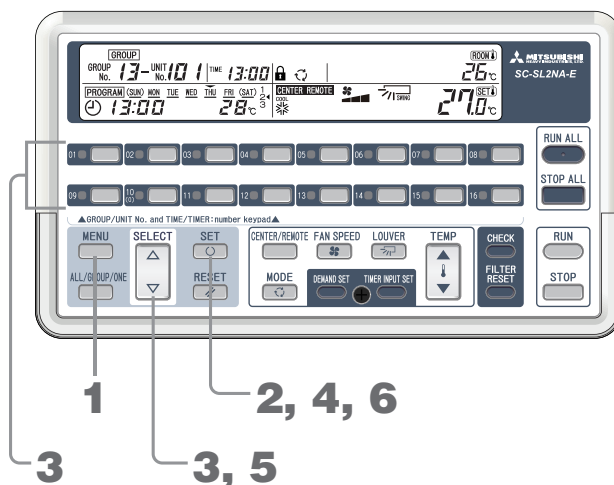

1. MENU (MENÜ) düğmesine basın ve **HOLIDAY SET**'i seçin.

Bu düğmeye her bastığınızda, gösterge aşağıdaki şekilde gösterilen sıra ile bir sonraki adıma geçer.



HOLIDAY SET yanıp söner.

2. SET (AYAR) düğmesine basın.

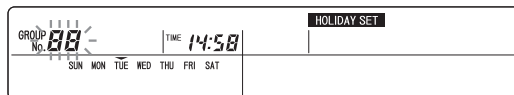

3. Ayarlanacak grup numarasını seçmek için SELECT (△ veya ▽) düğmesine veya GROUP No. düğmesine basın.

Tüm grupları seçmek için, "88"i seçin.

4. SET (AYAR) düğmesine basın.

Grup numarası belirlenir.

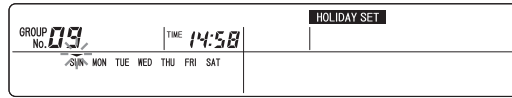

5. Haftanın gününü seçmek için SELECT (SEÇ) (△ ya da ▽) düğmesine basın.

Tatil olarak programlanacak olan haftanın günü ile, haftanın günleri üzerinde bulunan ► işaretini hizalayın. Eğer △ simgesine basarsanız, ► işareti yanıp sönerken sağa doğru kayar. Eğer ▽ simgesine basarsanız, ► işareti sola doğru kayar.

6. SET (AYAR) düğmesine basın.

Haftanın tatil olarak ayarlanacak olan günü belirlenir. () tatil günü ışıkları yanar ve gösterge aşağıdaki şekilde görüntülenir.

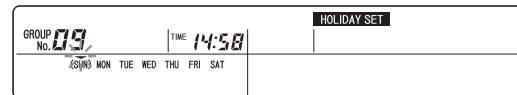

Not

- Haftanın birden fazla gününü tatil olarak ayarlamak için, Adım 5 ile 6'yı tekrar edin.
- Bir sonraki grubu tatil olarak ayarlamak için, Adım 5'te iken, Adım 3'e dönmek için bir grup sayısı düğmesine ya da RESET (SIFIRLAMA) düğmesine basın. Adım 3 ile 6 arasını tekrarlayın.
- Ayarları sonlandırmak ya da yapılmakta olan bir ayarı iptal etmek için, MENU (MENÜ) düğmesine basın.

Tatil Ayarından Vazgeçmek

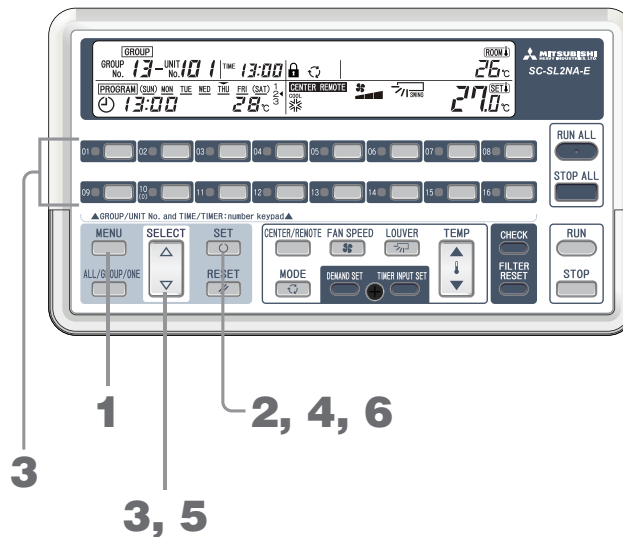

1. MENU (MENÜ) düğmesine basın ve HOLIDAY SET'i seçin.

Bu düğmeye her bastığınızda, gösterge aşağıdaki şekilde gösterilen sıra ile bir sonraki adıma geçer.



HOLIDAY SET yanıp söner.

2. SET (AYAR) düğmesine basın.



3. Ayarlanacak grup numarasını seçmek için SELECT (Δ veya ∇) düğmesine veya GROUP No. düğmesine basın.

Tüm grupları seçmek için, "88"i seçin.

4. SET (AYAR) düğmesine basın.

Grup numarası belirlenir.



5. Haftanın gününü seçmek için SELECT (SEÇ) (Δ ya da ∇) düğmesine basın.

Tatil olarak programlanacak olan haftanın günü ile, haftanın günleri üzerinde bulunan ◀ işaretini hizalayın.

6. SET (AYAR) düğmesine basın.

() göstergesi kapanır ve gösterge aşağıdaki gibi görüntülenir.

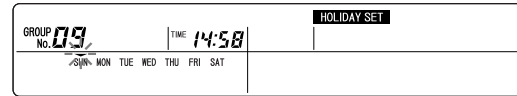

Not

- Tatil olarak ayarlanan haftanın birden fazla gününden vazgeçmek için Adım 5 ile 6'yı tekrar edin.
- Bir sonraki grup için tatil ayarından vazgeçmek için, Adım 5'te iken, Adım 3'e dönmek için bir grup sayısı düğmesine ya da RESET (SIFIRLAMA) düğmesine basın. Adım 3 ile 6 arasını tekrarlayın.
- Ayarları sonlandırmak ya da yapılmakta olan bir ayarı iptal etmek için, MENU (MENÜ) düğmesine basın.

Program Ayarlarının Doğrulanması

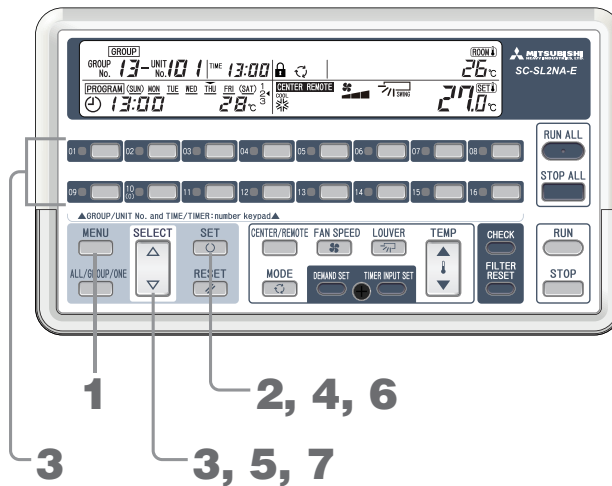

1. MENU (MENÜ) düğmesine basın ve PROGRAM CONFIRM'ı seçin.

Bu düğmeye her bastığınızda, gösterge aşağıdaki şekilde gösterilen sıra ile bir sonraki adıma geçer.



PROGRAM CONFIRM yanıp söner.

2. SET (AYAR) düğmesine basın.

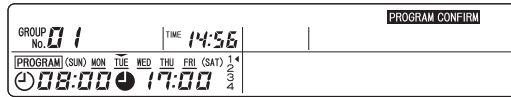

3. Ayarlanacak grup numarasını seçmek için SELECT (Δ veya ∇) düğmesine veya GROUP No. düğmesine basın.

4. SET (AYAR) düğmesine basın.

Grup numarası belirlenir.

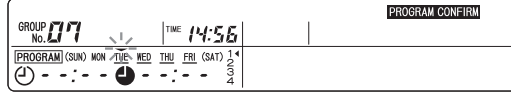

5. Haftanın gününü seçmek için SELECT (SEÇ) (Δ ya da ∇) düğmesine basın.

Ayarları doğrulanacak olan haftanın günü ile, haftanın günleri üzerinde bulunan ◀ işaretini hizalayın.

Eğer Δ simgesine basarsanız, ◀ işareti yanıp sönerken sağa doğru kayar. Eğer ∇ simgesine basarsanız, ◀ işareti sola doğru kayar.

6. SET (AYAR) düğmesine basın.

Haftanın günü belirlenir.

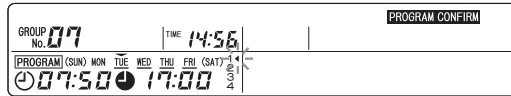

7. Program numarasını seçmek için SELECT (SEÇ) (Δ ya da ∇) düğmesine basın.

Eğer ∇, simgesine basarsanız, rakamın yanındaki ◀ işareti yanıp sönerken aşağı doğru iner. Eğer Δ simgesine basarsanız, ◀ işareti yukarı doğru çıkar.

Seçilen programın ayar içeriği görüntülenir.

Not

- Haftanın bir sonraki gününe ait ayarları doğrulamak için, Adım 7'de iken, Adım 5'e geri dönmek için RESET (SIFIRLAMA) düğmesine basın. Adım 5 ile 7 arasını tekrarlayın.
- Bir sonraki grup ayarlarını doğrulamak için, Adım 7'de iken, Adım 3'e dönmek için RESET (SIFIRLAMA) düğmesine iki kez ya da grup numarası düğmesine bir kez basın. Adım 3 ile 7 arasını tekrarlayın.
- Program ayarları doğrulamasını sonlandırmak için MENU (MENÜ) düğmesine basın.

Harici Zamanlayıcı Ünitenin Ayarlanması

Bu merkezi kontrole kullanıma hazır zamanlayıcı bağlanabilir. Harici zamanlayıcı tarafından çalıştırılacak olan dahili üniteleri ayarlayın. Ayarlanan dahili ünite harici zamanlayıcıdan alınan sinyallerle çalıştırılabilir ya da durdurulabilir.

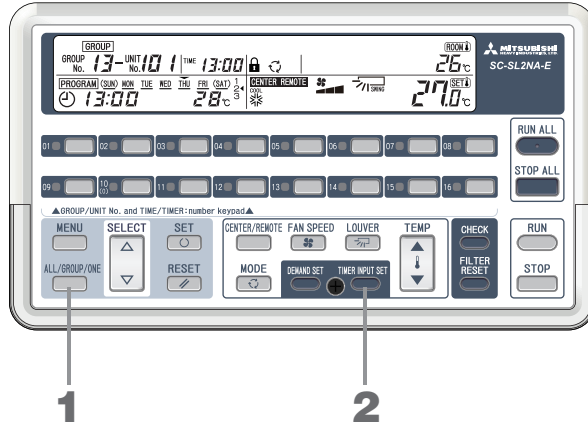

- 1. ALL / GROUP / ONE (TÜMÜ / GRUP / BİRİ) düğmesine basın ve [ALL], [GROUP] ya da [ONE] seçin.**
Düzenlenen tüm üniteleri ayarlamak için [ALL]'ı seçin.
Bir ya da daha fazla grup ayarlamak için [GROUP]'ı seçin daha sonra grup numarasını ayarlamak üzere SELECT (SEÇ) (Δ ya da ∇) düğmesine basın.
Tüm grupları seçmek için, "88"i seçin.
Bir ya da daha fazla tekil ünite ayarlamak için [ONE]'ı seçin daha sonra ünite numarasını ayarlamak üzere SELECT (SEÇ) (Δ ya da ∇) düğmesine basın.
- 2. TIMER INPUT SET (ZAMANLAYICI GİRİŞ AYARI) düğmesine basın.**
[TIMER INPUT] yanar.
Bir başka grup ya da tekli dahili ünite ayarlamak için, Adım 1 ve 2'yi tekrar edin.

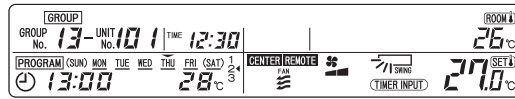

Not

- Harici zamanlayıcı girdisi yalnızca [CENTER] ya da [CENTER REMOTE] ayarlanan dahili üniteler için geçerlidir.
- Zamanlayıcı ayarını iptal etmek için Adım 1'deyken yeniden TIMER INPUT (ZAMANLAYICI GİRİŞ) düğmesine basın. [TIMER INPUT] kapanır ve zamanlayıcı kontrolünde bulunan işlemler devre dışı kalır.
- Harici zamanlayıcı girdisi sırasında, [TIMER INPUT] yanıp söner.
- Harici zamanlayıcı girdisi sırasında bile işlem içerikleri değiştirilebilir.
- Harici zamanlayıcı girdisi sırasında, zamanlayıcı ünite ayarları değiştirilemez.

Talep Ünitelerinin Ayarlanması

Bu merkezi kontrolde talep işlemi mevcut değildir.

Bu merkezi kontrole bir talep kontrolörü bağlandığında, talep işlemi mümkün olacaktır. Talep ayarı yapılmış olan dahili üniteler için, harici talep kontrolöründen gelen sinyaller çalışma modunu FAN olarak değiştirir ve CENTER / REMOTE (MERKEZ / UZAK) ayarı da **CENTER** şeklinde değiştirir.

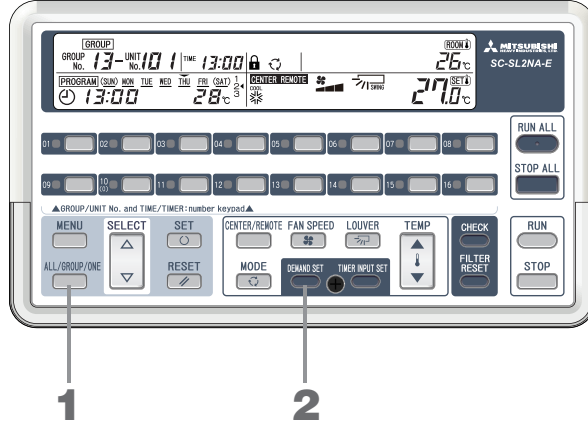

- 1. ALL / GROUP / ONE (TÜMÜ / GRUP / BİRİ) düğmesine basın ve [ALL], [GROUP] ya da [ONE] seçin.**
Düzenlenen tüm üniteleri ayarlamak için [ALL]'ı seçin.
Bir ya da daha fazla grup ayarlamak için [GROUP]'ı seçin daha sonra grup numarasını ayarlamak üzere SELECT (SEÇ) (Δ ya da ∇) düğmesine basın.
Tüm grupları seçmek için, "88"i seçin.
Bir ya da daha fazla tekil ünite ayarlamak için [ONE]'i seçin daha sonra ünite numarasını ayarlamak üzere SELECT (SEÇ) (Δ ya da ∇) düğmesine basın.
- 2. DEMAND SET (TALEP AYARI) düğmesine basın.**
[DEMAND] yanar.
Bir başka grup ya da tekli dahili ünite ayarlamak için, Adım 1 ve 2'yi tekrar edin.

Not

- Sinyaller iptal edildiğinde çalışma modu talep işleminin başlatılmasından önceki duruma geri döner.
 - Talep ayarını iptal etmek için, Adım 1'de iken yeniden DEMAND SET (TALEP AYARI) düğmesine basın. Talep işlemi devre dışı bırakılır.
 - Talep girdisi sırasında, [DEMAND] yanıp söner.
 - Talep girdisi sırasında, CENTER / REMOTE (MERKEZ/UZAK) ve MODE (MOD) ayarları değiştirilemez.
 - Atlama hattı ayarları için, CENTER / REMOTE (MERKEZ/UZAK) ayarı **CENTER** olarak değiştirilmez. Atlama hattı ayarları hakkında ayrıntılı bilgi için, yetkili satıcınıza danışın.
 - Talep girdisi sırasında, talep ünite ayarları değiştirilemez.
- **Kontrol seçim düğmesi SW6'nın Kapalı olarak ayarlanması ile talep ayarı yapılmış olan dahili üniteler için dışarıdan gelen sinyallerle yerel uzaktan kumanda ile işletimi engellemek mümkündür.**
Dışarıdan gelen sinyaller iptal edildiğinde, CENTER / REMOTE (MERKEZ / UZAK) ayarı orijinal durumuna geri döner. Ancak çalışma modu aynı kalır ve ^{FAN} olarak değişmez.
Kontrol seçim düğmesi ayarıyla ilgili ayrıntılı bilgi için yetkili satıcınıza danışın.

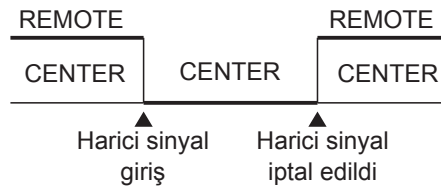

Işık **INVALID INPUT** Yandıığında

Bu, geçersiz bir değer girildiğinde ya da geçersiz bir düğme işlemi yapılmak istendiğinde görüntülenir. Düğme işlemini ve ünite durumunu (CENTER / REMOTE (MERKEZ / UZAK) ayarı vb.) kontrol edin ve daha sonra işlemi yeniden deneyin.

RUN / ERROR (ÇALIŞTIRMA / HATA) gösterge lambası kırmızı yandıığında ya da kontrol göstergesi yandıığında veya yanıp söndüğünde

■ Klimada bir anormallik var demektir.

Anormal dahili ünitenin grup sayısına ait RUN / ERROR (ÇALIŞTIRMA / HATA) gösterge lambası kırmızı yanar, kontrol göstergesi yanar ya da yanıp söner ve anormal dahili ünite durur. Gösterge ünite numarası anormal dahili üniteye aitse bu durumda kontrol göstergesi yanıp söner.

■ “Hata kodu”, “anormal durum”, “anormal dahili ünite modeli” vb. bilgileri yetkili satıcınıza bildirin.

KONTROL Göstergesinin Yandığı Dahili Ünite Numarasını Kontrol Etme Yöntemi

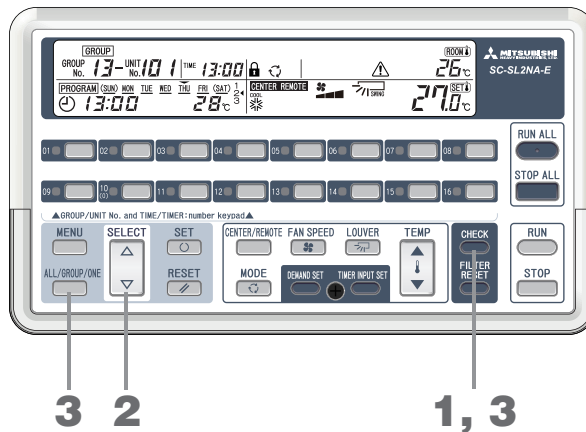

1. CHECK (KONTROL) düğmesine basın.

Buradaki **ONE** yanıp söner ve anormal dahili ünite numarası ile bunun grup numarası (tekli ünite olarak düzenlenen dahili ünite için "--") görüntülenir.

Birden fazla anormal dahili ünite bulunması halinde, en küçük dahili ünite numarası görüntülenir.

Şekilde 20 Aralık saat 10:25'de oluşan hata (E59) gösterilmektedir. (E59 harici ünite hatasına işaret eder, bu nedenle 23 nolu harici ünitenin incelenmesi gerekir.)

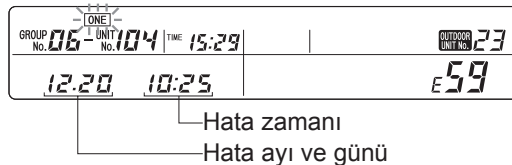

Hata zamanı

Hata ayı ve günü

Not

Bazı dahili ünite modellerinde, harici ünite numarası görüntülenmez.

<Birden fazla anormal dahili ünite bulunduğunda>

2. düğmesine basın.

Gösterge dahili ünite numarasını artırır.

Yandı  düğmesine basılması aksi etki yapacaktır.





3. CHECK (KONTROL) düğmesine ya da ALL / GROUP / ONE (TÜMÜ / GRUP / BİRİ) düğmesine basın.

ONE göstergesi yanar ve gösterge görüntülenmekte olan dahili ünitenin çalışma durumuna geri döner.

Bakım Göstergesi Yandıığında ya da Yanıp Söndüğünde

■ Periyodik inceleme zamanı gelmiştir.

İnceleme gerektiren bir ya da daha fazla düzenlenen ünite bulunuyorsa, bakım göstergesi yanar ya da yanıp söner. Gösterilen içerik hakkında tedarikçinizi bilgilendirin.

- Bakım göstergesi  yanar.
- Bakım göstergesi  ve “1” yanar.
- Bakım göstergesi  ve “2” yanar.
- Bakım göstergesi  ve “BACKUP (DESTEK)” yanar.

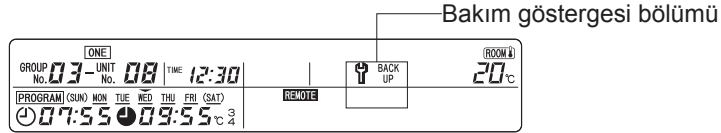

Uyarı

Lütfen yetkili satıcınızdan inceleme işlemini yapmasını isteyin. Bu inceleme bakım için önemlidir. Lütfen derhal buna gereken önemi gösteriniz.

İnceleme yapılmaksızın sürekli kullanım arızaya neden olur.

Not

- Bir anormal dahili ünite bile bulunsa, dahili ünite numarası bakım amaçlı olarak kontrol edilemez.
- Görüntülenen ünite numarasının bakım gerektirmesi halinde, bakım göstergesi yanıp söner.

Bakım Göstergesinin Yandığı Dahili Ünite Numarasını Kontrol Etme Yöntemi

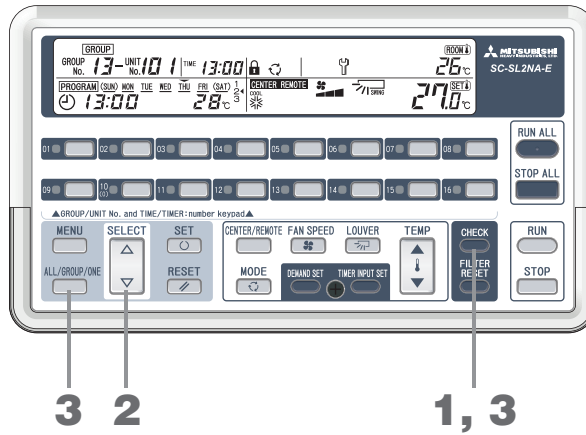

1. CHECK (KONTROL) düğmesine basın.

Buradaki **ONE** göstergesi yanıp söner ve periyodik inceleme gerektiren dahili ünite numarası ile bunun grup numarası (tekli ünite olarak düzenlenen dahili ünite için "--") görüntülenir.

<Periyodik inceleme gerektiren birden fazla ünite bulunduğu>

2. düğmesine basın.

Dahili ünite numaraları önceliği yüksek (sayfa 33'te 1 ila 5) olandan başlamak üzere küçükten büyüğe doğru görüntülenir.  düğmesine basılması aksi etki yapacaktır.

3. CHECK (KONTROL) düğmesine ya da ALL / GROUP / ONE (TÜMÜ / GRUP / BİRİ) düğmesine basın.

ONE yanar. Gösterge, o anda görüntülenmekte olan dahili ünitenin çalışma durumuna geri döner.

Filtre Temizle Göstergesi Yandıĝında / Yanıp Söndüğünde

■ Bu, hava filtresini temizleme zamanının geldiğini gösterir. Hava filtresini temizleyin.

Filtre temizliđi konusundaki ayrıntılar için klima ile birlikte verilen kullanıcı kılavuzuna bakın.

Kümülatif çalışma süresine ilişkin olarak, bađlı dahili ünitelerden yalnızca bir tanesi bile ayarlanan süreye ulaştığında, filtre temizle göstergesi  yanar ya da yanıp söner.

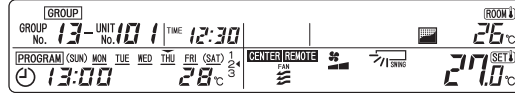

Not

- Bir anormal dahili ünite bile bulunsa, dahili ünite numarası filtre temizleme amaçlı olarak kontrol edilemez.
- Görüntülenen ünite numarasının filtre temizliđi gerektirmesi halinde, filtre temizle göstergesi yanıp söner.

Filtre Temizle Yanan Dahili Ünite Numarasını Kontrol Yöntemi

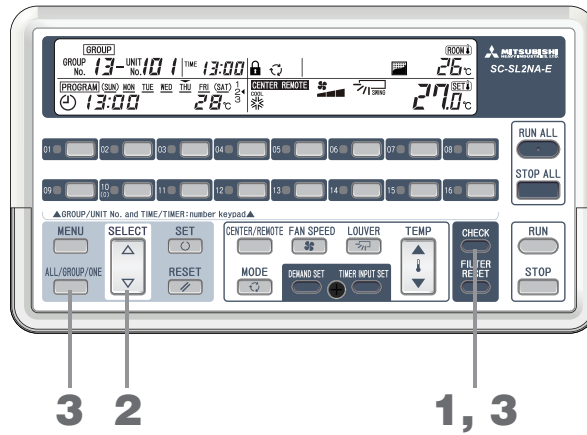

1. CHECK (KONTROL) düđmesine basın.

Buradaki **ONE** göstergesi yanıp söner ve filtre temizliđi gerektiren dahili ünite numarası ile bunun grup numarası (tekli ünite olarak düzenlenen dahili ünite için "--") görüntülenir.

<Filtre temizliđi gerektiren birden fazla ünite bulunduğunda>

2. Δ düđmesine basın.

Dahili ünite numaraları önceliđi yüksek (sayfa 33'te 1 ila 5) olandan başlamak üzere küçükten büyüğe doğru görüntülenir.





▽ düđmesine basılması aksi etki yapacaktır.

3. CHECK (KONTROL) düđmesine ya da ALL / GROUP / ONE (TÜMÜ / GRUP / BİRİ) düđmesine basın.

Görülen **ONE** gösterge ışıkları yanar. Gösterge, o anda görüntülenmekte olan dahili ünitenin çalışma durumuna geri döner.

Not

Hem bakım göstergesi hem de filtre temizle göstergesi yandıĝında, 1'den 5'e kadar gösterge öncelik sıralaması bir sonraki sayfada verilmiştir.

1. Bakım göstergesi  ve “BACKUP (DESTEK)” yandığında	Harici ünite acil durum modunda çalışıyor ve inceleme gerekli. Lütfen yetkili satıcınıza danışın.
2. Bakım göstergesi  ve “1” yandığında	Harici ünitenin periyodik bakım zamanı gelmiştir. Lütfen yetkili satıcınıza danışın.
3. Bakım göstergesi  ve “2” yandığında	Bu, harici ünitenin periyodik bakım zamanı olduğuna işaret eden uyarıdır. Lütfen yetkili satıcınıza danışın.
4. Bakım göstergesi  yandığında	Bu, dahili ünitenin periyodik bakım zamanı olduğuna işaret eden uyarıdır. Lütfen dahili ünite modelini kontrol edin ve yetkili satıcınıza danışın.
5. Filtre temizle göstergesi  yandığında	Bu, hava filtresinin temizlik zamanı olduğuna işaret eden uyarıdır. Lütfen hava filtresini temizleyin.

Not

Anormal dahili ünite serbest kalıncaya dek, bakım göstergesi ya da filtre temizle göstergesinin yandığı dahili ünite için rakam görüntülenmez.

Filtre Temizliği Tamamlandığında

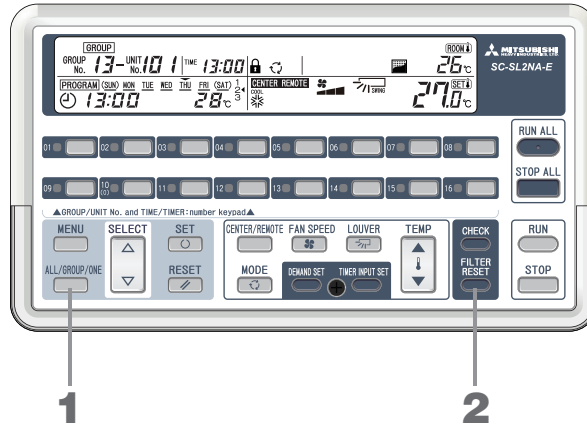

- 1. ALL / GROUP / ONE (TÜMÜ / GRUP / BİRİ) düğmesine basın ve [ALL], [GROUP] ya da [ONE] seçin.**
 ALL (TÜMÜ) : Düzenlenen tüm üniteler sıfırlanır.
 GROUP (GRUP) : Seçilen grup içerisindeki tüm dahili üniteler sıfırlanır. Tüm grupları seçmek için, “88”i seçin.
 ONE (BİRİ) : Yalnızca seçilen dahili ünite sıfırlanır.
 Bir dahili ünite seçmek için SELECT (SEÇ) (△ ya da ▽) düğmesine basın.
- 2. FILTER RESET (FİLTRE SIFIRLAMA) düğmesine basın.**
 Kümülatif çalışma süresi sıfırlanır ve filtre temizle göstergesi kapanır.
 Bir başka grup ya da tekli dahili ünite ayarlamak için, Adım 1 ve 2’yi tekrar edin.

Not

- Merkezi kontrolün filtre temizleme göstergesini görüntülenmeyecek şekilde ayarlamak da mümkündür. Lütfen yetkili satıcınıza danışın.

Düzenlenmesi Gereken Dahili Ünitelerin Tümü ya da Bir Kısımının Çalışma Durumu Görüntülenmediğinde

- Bunun nedeni, iletişim hatlarındaki birtakım uyumsuzluklar ya da bu merkezi kontrolün ayarları olabilir. Lütfen yetkili satıcınıza danışın.

Kullanmadan Önce Bilmeniz Gerekenler

■ Emme sıcaklığı göstergesi

Bir dahili ünite çalışır durumda iken, görüntülenen dahili ünitenin emme sıcaklığı görüntülenmez.

0°C'den az	: --°C
0 ile 49°C	: 1°C'lik aralıklarla 0 ile 49°C
49°C ya da üstü	: 49°C olarak görüntülenir

■ ALL / GROUP / ONE (TÜMÜ / GRUP / BİRİ) ayarı

- ALL (TÜMÜ) ayarlandığında : Düzenlenmekte olan tüm üniteler için farklı ayarlar yapılabilir. Gösterge, o anda görüntülenmekte olan dahili ünitenin çalışma durumunu gösterir.
- GROUP (GRUP) ayarlandığında : Bir ya da daha fazla grup için farklı ayarlar yapılabilir. Gösterge, grup içerisinde numarası en küçük olan dahili ünitenin çalışma durumunu gösterir.
- ONE (BİRİ) ayarlandığında : Ayır üniteler için çeşitli ayarlar yapılabilir. Gösterge, o anda görüntülenmekte olan dahili ünitenin çalışma durumunu gösterir.

■ Elektrik arızası telafisi

Bu merkezi kontrolün elektrik arızası telafi işlevi bulunmaktadır. Fabrika ayarı, program ayarlarında önceliklidir. Elektrik kesintisinden önceki duruma öncelik atamak ya da elektrik arızası telafisini devre dışı bırakmak için lütfen yetkili satıcınıza danışın.

■ Elektrik arızası telafisi nedir

Bir elektrik arızasının ardından ya da gücün kapatılmasından sonra, bu merkezi kontrol için elektrik geri geldiğinde, elektrik arızası telafi devresi program ayarlarına ya da elektrik arızasından önceki ayarlara göre otomatik olarak sinyal göndermeye başlar.

İki telafi çeşidi bulunmaktadır.

1. Program ayarı öncelikli

Çalıştırma / Durdurma durumu ve ayarlanan sıcaklık için, sinyaller elektriğin düzeltildiği güne ait program ayarı için otomatik olarak gönderilir. Diğer durumlar için (mode, vb.), sinyaller elektrik arızasından önceki duruma öncelik verirler. (Bakınız 2.)

Elektrik geri geldiği günün programı önceden ayarlanmamışsa, elektriğin geri gelmesinden sonraki kontrol, elektrik arızasından önceki durumları kullanır. (Bakınız 2.)

2. Elektrik arızasından önceki duruma öncelik verilmesi

Sinyaller her bir dahili ünite için elektrik arızasından önceki duruma otomatik olarak gönderilir.

Elektrik kesildiğinde çalışmakta olan dahili üniteler, çalışmaya devam eder.

3. Elektrik geldikten sonra hiçbir şey yapmayın

Elektrik geldikten sonra bu merkezi kontrol hiç bir şekilde sinyal göndermez.]

Not

- Elektrik kesintisinin ne kadar sürdüğüne bakılmaksızın grup ayarları, tekli ünite ayarları, program ayarları, tatil ayarları, harici zamanlayıcı ayarları, talep ayarları, çalışma durumu (çalışma/durma, çalışma modu, ayarlanan sıcaklık, merkez/uzak, uzaktan kumanda işlemi devrede/devre dışı, fan hızı, kanat yönü) olduğu gibi bırakılır.
- 48 saate kadar olan elektrik kesintilerinde geçerli saat ve haftanın günü olduğu gibi bırakılır. 48 saatten fazla süren kesinti sonrasında elektrik yeniden geldiğinde, gösterge "--:--" şeklinde görülür bu yüzden lütfen saat ve tarihi yeniden ayarlayınız.

■ Acil durum durdurma

(İşlemler atlama hattı ayarlarına bağlıdır. Atlama hattı ayarları hakkında ayrıntılı bilgi için, yetkili satıcınıza danışın.)

[ALL] göstergesi yanıp sönerken, harici bir kontak tarafından acil durum durdurma sinyali verilmektedir.

Bu merkezi kontrol tarafından düzenlenen tüm üniteler durdurulur ve CENTER / REMOTE (MERKEZ / UZAK) ayarı [CENTER] durumuna gelir. Bu durumda iken, uzaktan kumandalar ile işlem yapmak mümkün değildir.

Acil durum durdurma girişi sırasında, bu merkezi kontrolden RUN (ÇALIŞTIRMA) ve CENTER / REMOTE (MERKEZ / UZAK) işlemlerini yapmak mümkün olmayacaktır.

Bu durumda harici bağlantı iptal edilirse üniteler durur. ([ALL] daha fazla yanıp sönmez ve yanma durumuna geri döner.)

Bununla birlikte, kontak 2 dakikalık giriş sırasında bile iptal edilse, gösterge 2 dakikalık acil durum durdurma girişi ile aynı şekilde görüntülenir.

Kontak iptal edildikten sonra CENTER / REMOTE (MERKEZ / UZAK) ayarının orijinal durumuna geri döndüğünü ancak ünitelerin siz RUN (ÇALIŞTIRMA) komutu verinceye dek çalışmayacağını unutmayın.

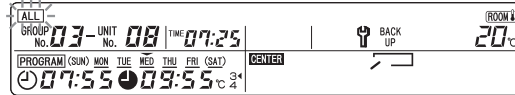

Hata Geçmişi

■ Hata Geçmişi Kontrol Yöntemi (Oluş Sırasına Göre)

Her bir dahili ünite numarası için hatanın oluştuğu ay, gün ve saat ile karşılık gelen hata kodunu görebilirsiniz.

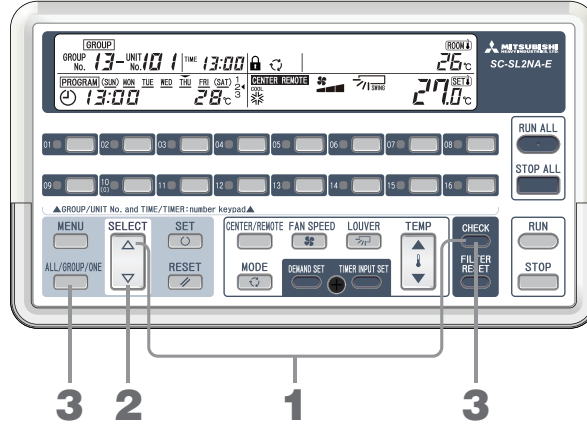

1. CHECK (KONTROL) düğmesi ile Δ düğmesine aynı anda basın.

ONE yanıp söner ve en son hatanın içeriği görüntülenir.

Herhangi bir hata kaydı yoksa, **INVALID INPUT** görüntülenir.

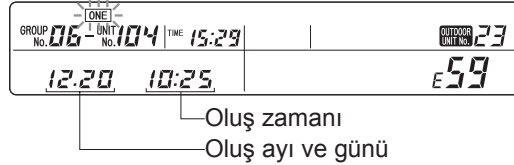

2. Dahili ünite numarasını seçmek için Δ ya da ∇ düğmesine basın.

Δ düğmesine basarsanız, gösterge yeniden daha eski hataya gider. ∇ düğmesine basılması aksi etki yapacaktır.

3. CHECK (KONTROL) düğmesine ya da ALL / GROUP / ONE (TÜMÜ / GRUP / BİRİ) düğmesine basın.

ONE yanar. Hata göstergesi söner ve gösterge görüntülenmekte olan dahili ünitenin çalışma durumuna geri döner.

■ Hata Geçmişinin Silinmesi

• Görüntülenen dahili üniteye ait hata geçmişinin silinmesi

Anormal dahili ünite görüntülenmekte iken, CHECK (KONTROL) düğmesi ile RESET (SIFIRLAMA) düğmesine basılı tutun (en az bir saniye için).

• Düzenlenmekte olan tüm ünitelere ait hata geçmişinin silinmesi

Anormal dahili ünite görüntülenmekte iken, CHECK (KONTROL) düğmesi ile RESET (SIFIRLAMA) düğmesi ve FILTER RESET (FİLTRE SIFIRLAMA) düğmesine basılı tutun (en az bir saniye için).

■ Görüntülenen Ünite Numarasına Ait Hata Geçmişinin Kontrolü

Görüntülenen dahili ünite de oluşan en yeni hatanın oluştuğu ay, gün ve saat ile karşılık gelen hata kodunu görebilirsiniz.

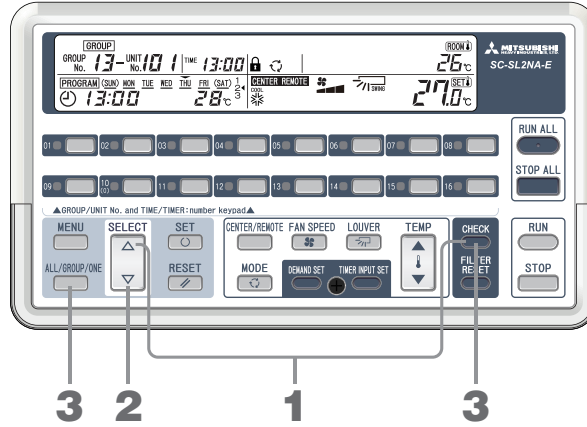

1. CHECK (KONTROL) düğmesi ile ▾ düğmesine aynı anda basın.

ONE yanıp söner ve görüntülenen dahili ünite de oluşan en yeni hatanın oluştuğu ay, gün ve saat görüntülenir.

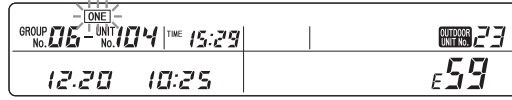

Herhangi bir hata kaydı yoksa, "E--" görüntülenir.

Görüntülenen ünite numarasına bağlı olan harici ünite sayısını kontrol edebilirsiniz.

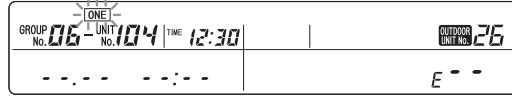

Not

Bazı dahili ünite modellerinde, harici ünite numarası görüntülenmez.

2. Dahili ünite numarasını seçmek için ▲ ya da ▾ düğmesine basın.

▲ düğmesine basarsanız, ünite numarası artar. ▾ düğmesine basarsanız, ünite numarası azalır. Üniteye ait en son hatanın ayrıntıları görüntülenir.

3. CHECK (KONTROL) düğmesine ya da ALL / GROUP / ONE (TÜMÜ / GRUP / BİRİ) düğmesine basın.

ONE yanar. Hata göstergesi söner ve gösterge görüntülenmekte olan dahili ünitenin çalışma durumuna geri döner.

Not

Hata kaydı görüntülediği sırada silinemez.

Montaj

Merkezi kontrolü, gürültülü ortamlarda kurmayın.

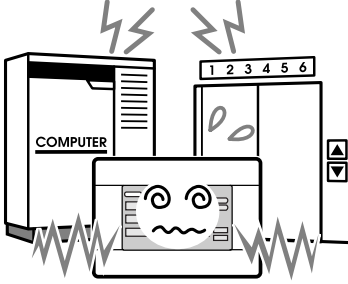

Bilgisayar, otomatik kapi, asanosör veya gürültü çıkaran bir cihazın yakınında monte ederseniz; hatalı çalışmaya neden olabilir.

Merkezi kontrolü çok nemli ya da titreşimin fazla olduğu alanlarda kurmayın.

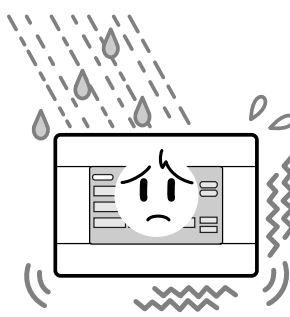

Aşırı neme, su sıçramasına veya yüksek titreşime maruz kalacak bir alana monte edilirse arızalanabilir.

Doğrudan güneş ışığına maruz kalan veya ısı kaynağının yakınındaki ortamlardan kaçınin.

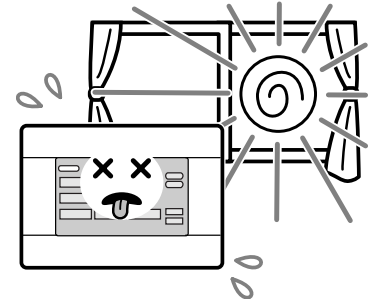

Doğrudan güneş ışığının altında veya bir ısı kaynağının yakınında monte edilirse arızalanabilir.

Satış Sonrası Hizmet

- Onarım talebinde bulunurken, aşağıdaki bilgilerli sağlamanız gereklidir.

- Mondel adı
- Montaj tarihi
- Mümkün olan en ayrıntılı şekilde sorunun açıklaması
- Adres, isim, telefon numarası

- Yerdeğiştirme

Bunun için uzman teknikler gerekeceğinden, daima yetkili satıcınıza danışın. Bu gibi durumlarda, yerdeğiştirme işlemi için bir ücret alınacaktır.

- Ücretsiz garanti süresi dolduktan sonra gerçekleştirilen onarımlar.

Yetkili satıcınıza danışın. Garanti süresi kurulumdan itibaren bir yıldır. Bu süre bittikten sonra onarım gerektiğinde ücret talep edilecektir. Lütfen yetkili satıcınıza danışın.

- Sorular

Satış sonrası hizmet için, yetkili satıcınıza danışın.



AIR-CONDITIONING & REFRIGERATION SYSTEMS HEADQUARTERS

3-1, Asahi, Nishibiwajima-cho, Kiyosu, Aichi, 452-8561, Japan
<http://www.mhi.co.jp>

**MITSUBISHI HEAVY INDUSTRIES EUROPE, LTD.
AIR-CONDITIONER DIVISION**

3rd Floor Thavies Inn House 3-4 Holborn Circus London EC1N 2HA, ENGLAND
Tel : +44-20-7842-8171
Fax : +44-20-7842-8104
<http://www.mhie.com>

三菱重工业（上海）有限公司

中国上海市延安西路2299号 上海世贸商城2903-2906室 邮编:200336
Tel : +86-21-5876-3030
Fax : +86-21-5877-7330
<http://www.mhi-ac.com>

MITSUBISHI HEAVY INDUSTRIES AIR-CONDITIONERS AUSTRALIA, PTY. LTD.

9C Commercial Road Kingsgrove NSW 2208 PO BOX 318 Kingsgrove NSW 1480
Tel : +61-2-8571-7977
Fax : +61-2-8571-7992
<http://www.mhial.com.au>







MITSUBISHI HEAVY INDUSTRIES - MAHAJAK AIR CONDITIONERS CO., LTD.

200 Moo 4, Lat Krabang Industrial Estate Phase 3, Chalongkrung Road, Lamplatiw,
Lat Krabang, Bangkok 10520, Thailand
Tel : +66-2-326-0401
Fax : +66-2-326-0419
<http://www.maco.co.th/>

非常感谢您使用三菱重工有限公司的中央控制器。

在使用前，为了保证能够正确操作请完全阅读本说明手册。在仔细阅读后请妥善保存以备将来参考。如果在操作期间出现任何故障，本手册将能提供帮助。并且完全阅读空调机组附带的说明手册。

目录

■ 安全注意事项.....	2
■ 部件的名称与功能	3
■ 时间与日期的设定	6
■ 如何进行组设定	7
■ 如何进行一个单元的设定.....	9
■ 如何设定不进行管理的单元.....	10
■ 连续设定.....	11
■ CENTER / REMOTE (中央 / 远程) 设定.....	13
■ 如何允许 / 禁止每个远程功能的操作.....	14
■ 如何全部运行 / 停止.....	15
■ 如何运行 / 停止组	16
■ 如何运行 / 停止一个单元.....	17
■ 如何设定运行详情	18
■ 如何设定程序.....	19
1.如何设定“开机时运行，关机时停止”	19
2.如何设定“开机时的运行和温度（温度设定）”	21
3.如何设定“仅在开机时运行”	21
4.如何设定“仅在关机时停止”	22
■ 如何进行假日设定	24
■ 如何确认程序设定	26
■ 如何设定外部定时器单元.....	28
■ 如何设定要求单元	29
■ 当  亮起时.....	30
■ 当RUN / ERROR (运行 / 错误) 显示灯亮起红色时 或当检查显示  亮起或闪烁时	30
查看亮起 CHECK (检查) 显示  的室内机组号的方法.....	30
■ 当维护显示  亮起或闪烁时	31
查看亮起维护显示  的室内机组号的方法	31
■ 当清洁过滤器显示  亮起 / 闪烁时	32
查看亮起清洁过滤器  的室内机组号的方法.....	32
当过滤器清洁完成时.....	33
■ 当全部或某些设定为管理的室内机组的运行状态不显示时	34
■ 使用之前应了解的内容	34
■ 错误记录.....	36
■ 安装.....	38
■ 售后服务.....	38

中国语

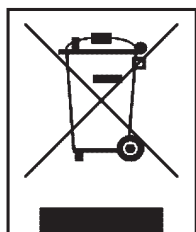

■ 叫物处理注意事项



您的中央控制器可能标记有这个符号。表示废弃电气和电子设备（在定向2002/96/EC中为WEEE）不应该与普通的生活废物混合在一起。中央控制器应该在经过授权的处理厂处理，以便再利用、再生和复原而且不能在市政废物处理流程中处理。有关详细信息，请联系安装员或地方当局。

安全注意事项

- 在使用本中央控制器之前，请仔细阅读此“安装注意事项”，以确保能够正确操作本中央控制器。
- 安装注意事项被分为“△ 危险”和“△ 注意”。在“△ 危险”中所示的事项表示如果不正确操作则会导致严重后果，如死亡、严重伤害等。“△ 注意”表示可能引起严重的后果，这取决于环境。请小心遵守这些安全注意事项，因为这些注意事项是您安全的基本保证。
- 文中频繁出现的符号具有以下意义：

	绝对禁止。		小心遵守指示。		提供正极接地。
---	-------	---	---------	---	---------

- 当您阅读完说明手册后，请将手册保存在容易取到的位置以备参考。如果有其他人作为操作员，应确保将本手册转交新的操作员。

■ 安装注意事项

△ 危险

本中央控制器必须由您的经销商或专业技术人员安装。



不要自行安装本中央控制器，错误安装会导致电击或失火。

△ 注意

确保执行接地操作。



不要将地线连接到任何煤气管、水管、避雷装置或连接到电话的地线上。不完全的接地可能会造成电击。



根据安装的位置，可能需要安装漏电断路器。

如果未安装漏电断路器，可能会发生电击。请与经销商联系。

■ 操作注意事项

△ 危险

如果由于自然灾害（如洪水或台风）使中央控制器浸没到水中，请与经销商联系。



在这样的状态下操作中央控制器可能会导致故障、电击和/或失火。



如果发现中央控制器处于异常状态，请停止操作，关闭电源开关，并与经销商联系。

在异常状态下继续操作中央控制器可能会导致故障、电击和/或失火。

△ 注意

不要用湿手操作。



可能会导致电击或故障。

不要拉连接线。



如果芯线断开，可能会导致短路。

不要用水清洗本中央控制器。



可能会导致电击或故障。

■ 移动安装位置进行修理时的注意事项

△ 危险

不要拆卸修改本中央控制器。如果需要修理，请联系经销商。



如果维修不当，则可能引起电击和/或失火。



如果需要在别处重新安装中央控制器，请联系经销商或专门技术人员。

错误安装中央控制器可能引起电击和/或失火。

部件的名称与功能

下图显示的是盖子关闭时的中央控制器。

将手置于左右侧的凹槽处，向自身方向拉，就可以将盖子向下打开。

RUN / ERROR / PERIODIC CHECK (运行 / 错误 / 定期检查) 显示灯

这些显示灯显示每个组的运行状态。

RUN (运行) : 亮起绿色: 至少有一台室内机组在组中运行。

STOP (停止) : 熄灭: 组中所有的室内机组已停止或未注册 (未连接)。

ERROR (错误) : 亮起红色: 组中至少有一台异常的室内机组。

GROUP RUN / STOP (组运行 / 停止) 按钮

这些按钮运行 / 停止指定的组。

GROUP No. (组号) 按钮

这些开关在设定要管理的单元时用作组选择按钮。

当设定日期和时间时，其可用作数字键。

(在那时，不使用11-16。)

示例：要输入“09”，按下10 (0) 按钮，然后按下09按钮。要输入“12”，按下01按钮，然后按下02按钮。按下 (01) 然后按下 (02) 按钮后，如果按下 (03)，则会显示“23”。

液晶显示屏部分

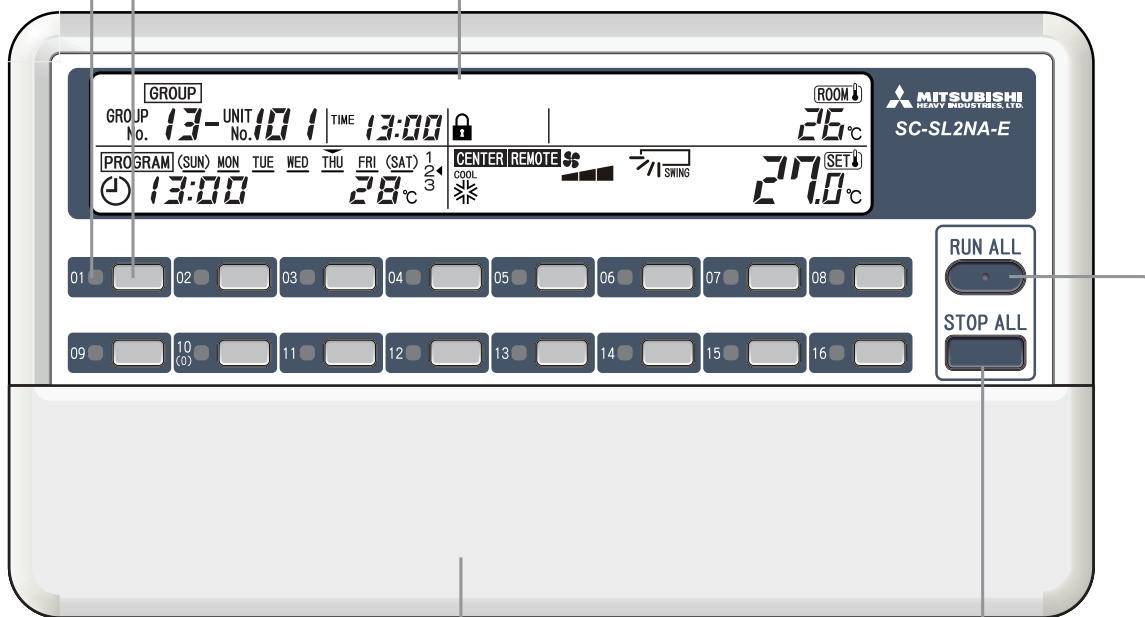

盖

STOP ALL (全部停止) 按钮

停止全部正在管理的室内机组。

RUN ALL (全部运行) 按钮

运行全部正在管理的室内机组。

注

中央控制器随附按钮标签，因此请在每个标签上填写所连接的组，并将其粘贴到正确按钮上的空白处。

下图显示的是盖子打开时的中央控制器。
另外，为了进行说明，显示了液晶显示屏部分的全部内容。

CENTER / REMOTE (中央 / 远程) 显示

显示当前有效的是中央控制器还是本地遥控器。

PROGRAM SET (程序设定) 显示

正在设定程序时显示。

TIME SET (时间设定) 显示

正在设定当前日期和时间时显示。

TIME (时间) 显示

显示时间。

GROUP SET (组设定) 显示

正在设定要管理的单元时显示。

周编程日显示

显示在一周当天日的上方，
而且在一周当中已设定编程的每一天下会显示。

ALL / GROUP / ONE (全部 / 组 / 单个) 显示

显示本中央控制器上的操作是用于全部单元、
一组单元还是一个单元。

GROUP No. / UNIT No. (组号 / 单元号) 显示

显示正在设定或监视的组号和室内机组号。

PROGRAM (程序) 显示

显示程序设定的内容。

PROGRAM No. (程序号) 显示

显示已设定程序的编号。

MODE (模式) 显示

显示操作模式。

DEMAND (要求) 显示

要求输入过程中显示。

MENU (菜单) 按钮

此按钮选择设定模式。

ALL / GROUP / ONE (全部 / 组 / 单个) 按钮

此按钮选择要操作的ALL (全部)、
GROUP (组) 或ONE (单个)。

SELECT (选择) (△或▽) 按钮

此按钮主要用于选择组号或单元号。

SET (设定) 按钮

此按钮用于确认设定。

RESET (重新设定) 按钮

在设定操作期间按下此按钮可以取消上一步的操作。

CENTER / REMOTE (中央 / 远程) 按钮

此按钮选择中央控制或是本地遥控。

MODE (模式) 按钮

此按钮选择操作模式。

FAN SPEED (风扇速度) 按钮

此按钮调节风扇速度。

DEMAND SET (要求设定) 按钮

此按钮设定用于要求的室内机组。

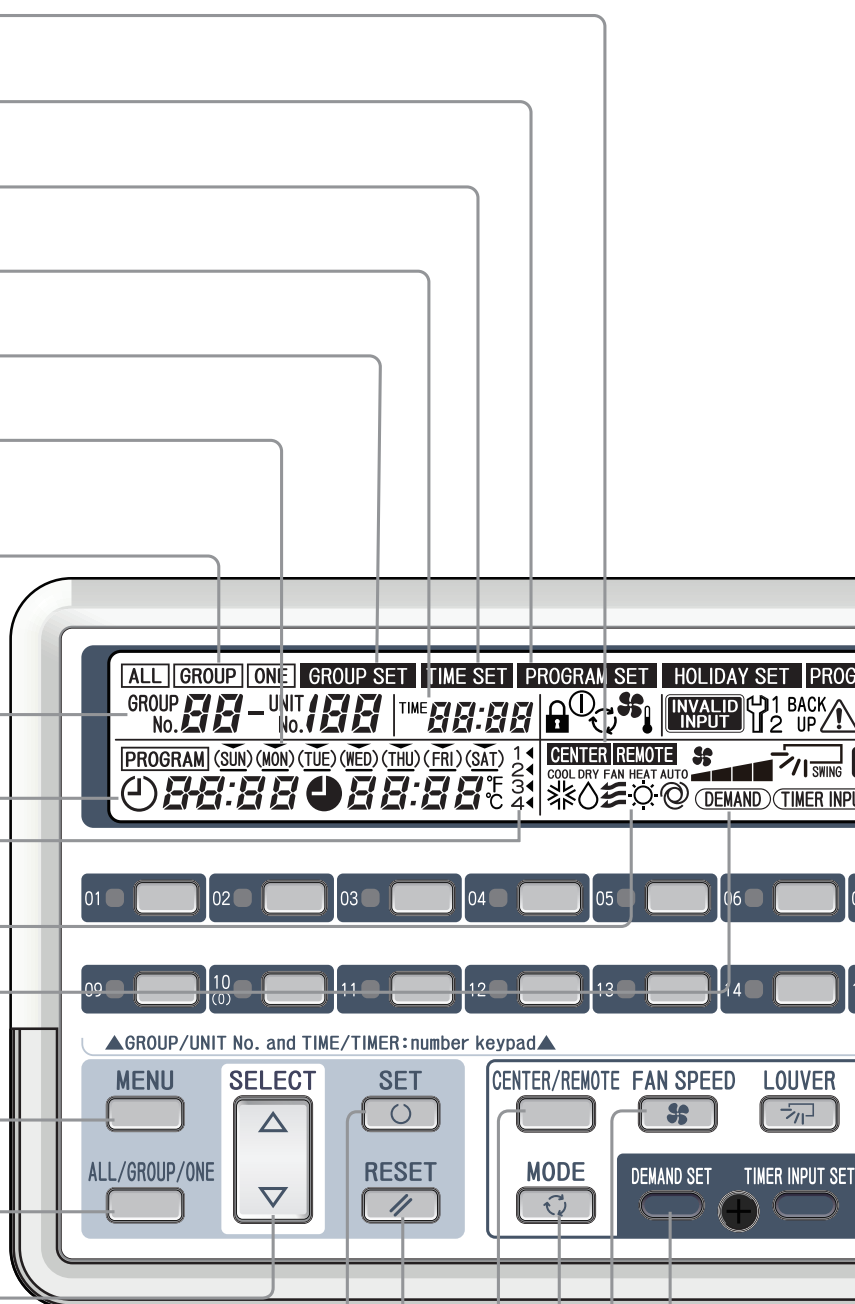

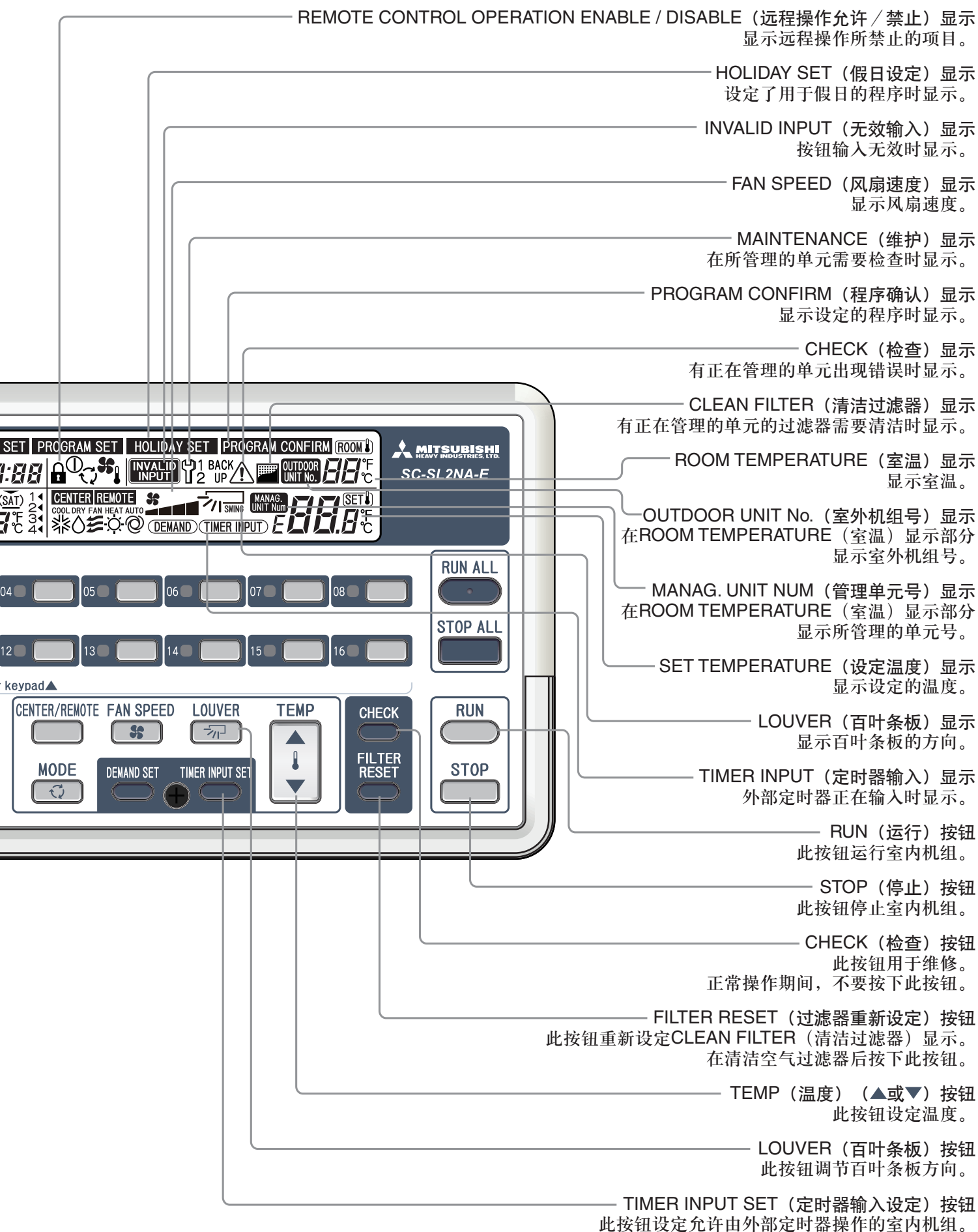

REMOTE CONTROL OPERATION ENABLE / DISABLE (远程操作允许 / 禁止) 显示
显示远程操作所禁止的项目。

HOLIDAY SET (假日设定) 显示
设定了用于假日的程序时显示。

INVALID INPUT (无效输入) 显示
按钮输入无效时显示。

FAN SPEED (风扇速度) 显示
显示风扇速度。

MAINTENANCE (维护) 显示
在所管理的单元需要检查时显示。

PROGRAM CONFIRM (程序确认) 显示
显示设定的程序时显示。

CHECK (检查) 显示
有正在管理的单元出现错误时显示。

CLEAN FILTER (清洁过滤器) 显示
有正在管理的单元的过滤器需要清洁时显示。

ROOM TEMPERATURE (室温) 显示
显示室温。

OUTDOOR UNIT No. (室外机组号) 显示
在ROOM TEMPERATURE (室温) 显示部分
显示室外机组号。

MANAG. UNIT NUM (管理单元号) 显示
在ROOM TEMPERATURE (室温) 显示部分
显示所管理的单元号。

SET TEMPERATURE (设定温度) 显示
显示设定的温度。

LOUVER (百叶条板) 显示
显示百叶条板的方向。

TIMER INPUT (定时器输入) 显示
外部定时器正在输入时显示。

RUN (运行) 按钮
此按钮运行室内机组。

STOP (停止) 按钮
此按钮停止室内机组。

CHECK (检查) 按钮
此按钮用于维修。
正常操作期间, 不要按下此按钮。

FILTER RESET (过滤器重新设定) 按钮
此按钮重新设定CLEAN FILTER (清洁过滤器) 显示。
在清洁空气过滤器后按下此按钮。

TEMP (温度) (▲或▼) 按钮
此按钮设定温度。

LOUVER (百叶条板) 按钮
此按钮调节百叶条板方向。

TIMER INPUT SET (定时器输入设定) 按钮
此按钮设定允许由外部定时器操作的室内机组。

时间与日期的设定

程序使用此处设定的日期和时间作为标准运行。
请正确设定当前日期和时间。

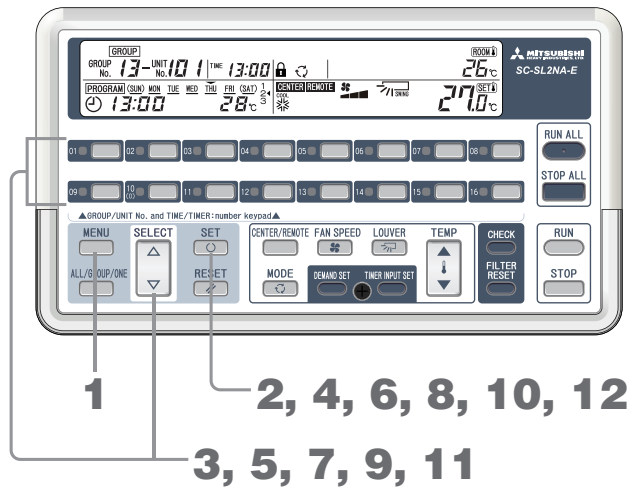

1. 按下MENU（菜单）按钮，然后选择 **TIME SET**。
每次按下此按钮，显示会以以下图中的顺序移动到下一个步骤。



TIME SET 闪烁。

2. 按下SET（设定）按钮。
TIME SET 亮起，年显示部分会闪烁。

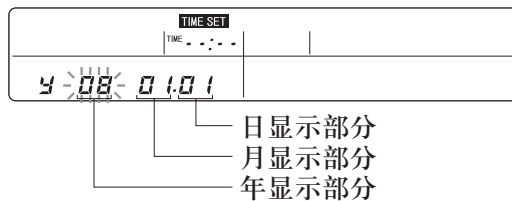

3. 按下SELECT（选择）（△或▽）按钮或GROUP No.（组号）按钮设定年。
示例：使用GROUP No.（组号）按钮输入“09”来将年设定为2009年时，按下10（0）按钮，然后按下09按钮。
4. 按下SET（设定）按钮。
月显示部分闪烁。

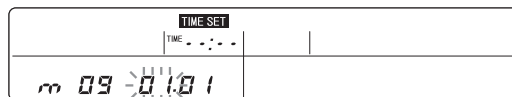

5. 按下SELECT（选择）（△或▽）按钮或GROUP No.（组号）按钮设定月。
示例：使用GROUP No.（组号）按钮输入“07”来将月设定为七月时，按下10（0）按钮，然后按下07按钮。
6. 按下SET（设定）按钮。
日显示部分闪烁。

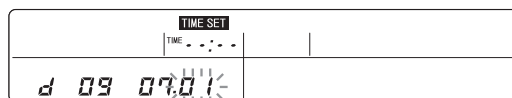

7. 按下SELECT（选择）（△或▽）按钮或GROUP No.（组号）按钮设定日。
示例：使用GROUP No.（组号）按钮输入“20”来将日期设定为20日时，按下02按钮，然后按下10（0）按钮。

8. 按下SET (设定) 按钮。
时间小时显示部分闪烁。

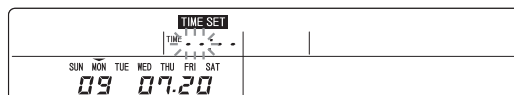

9. 按下SELECT (选择) (△或▽) 按钮或GROUP No. (组号) 按钮设定时间 (小时)。
按下△或▽时, 会显示最初的09:00。可以将GROUP No. (组号) 按钮作为数字键使用。
示例1: “--:--” ⇒按下10 (0) 按钮。⇒“00:--” ⇒按下08按钮。⇒“08:--”
示例2: “--:--” ⇒按下01按钮。⇒“01:--” ⇒按下03按钮。⇒“13:--”
10. 按下SET (设定) 按钮。
时间分钟显示部分闪烁。

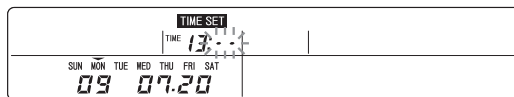

11. 按下SELECT (选择) (△或▽) 按钮或GROUP No. (组号) 按钮设定时间 (分钟)。
可以将GROUP No. (组号) 按钮作为数字键使用。
示例: “13:00” ⇒按下02按钮。⇒“13:02” ⇒按下06按钮。⇒“13:26”
12. 按下SET (设定) 按钮。
当前日期和时间被确认。
其显示2秒钟, 然后显示恢复正常。



注

- 若要取消正在进行的设定, 按下MENU (菜单) 按钮。
- 按下RESET (重新设定) 按钮会取消上一步。
- 如果时间设定不正确, 请设定正确的时间。
- 时间精确到约10分钟 / 年以内。

如何进行组设定

将要作为组管理的室内机组设定为本中央控制器的管理对象 (要管理的单元)。

重要

- 因为本中央控制器出厂时是被设定为不管理全部室内机组的, 因此请务必将要由本中央控制器控制的室内机组设定为要管理的单元。

注意

- 在进行组设定后, 室内机组才可以从本中央控制器运行。
- 不要在启动或停止单元后的2分钟内进行任何组设定。

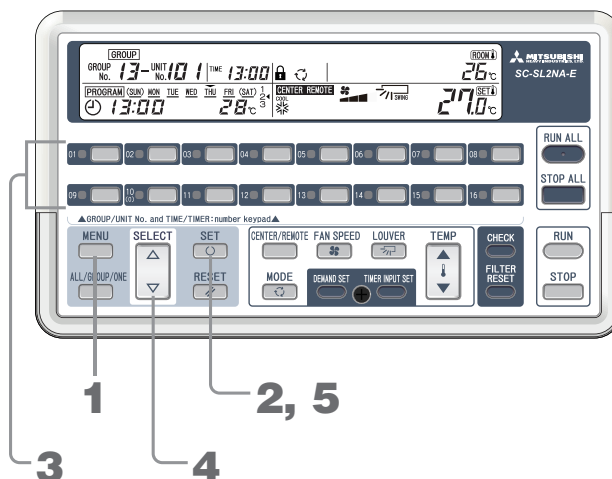

1. 按下MENU（菜单）按钮，然后选择 **GROUP SET**。
每次按下此按钮，显示会以以下图中的顺序移动到下一个步骤。



2. 按下**GROUP SET** 闪烁。
按下SET（设定）按钮。
GROUP SET 亮起，“01-00”会闪烁。

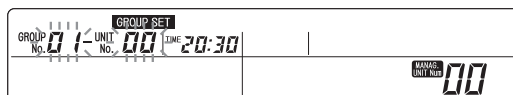

3. 按下要设定组的GROUP No.（组号）按钮。
所选组号闪烁。
示例：02-00
4. 按下SELECT（选择）（△或▽）按钮设定室内机组号。
所选单元号闪烁。
示例：02-05
步骤3和4的顺序任意。

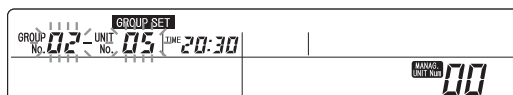

5. 按下SET（设定）按钮。
组号和单元号亮起，2秒钟后闪烁。
此时，显示单元号被注册为显示组号。
如果注册在此之前未注册的单元号，则所管理单元的数量会增加。

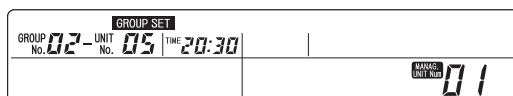

<更改室内机组号>

若要更改相同组内的室内机组号，请重复步骤4和5。

<更改组号>

若要更改组号并进行组设定，请重复步骤3至5。

注

- 若要结束设定或取消正在进行的设定，按下MENU（菜单）按钮。
- 可以一起设定带有连续地址的单元。👉 第11页

如何进行一个单元的设置

使用本中央控制器管理一台未注册到任何组的室内机组时，可以使用下述操作设定单独的单元管理。

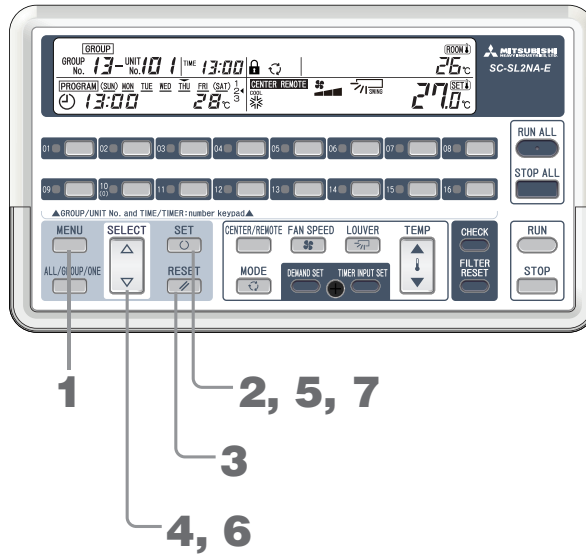

1. 按下MENU（菜单）按钮，然后选择 **GROUP SET**。
每次按下此按钮，显示会以以下图中的顺序移动到下一个步骤。



2. 按下SET（设定）按钮。
GROUP SET 亮起，“01-00”会闪烁。

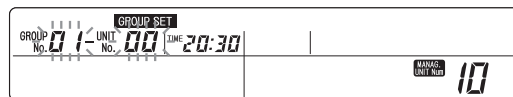

3. 按下RESET（重新设定）按钮。
GROUP No.（组号）显示部分闪烁“--”。
示例：“-- - 00”

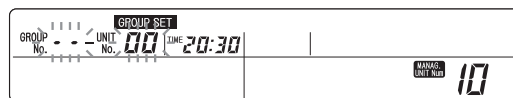

4. 按下SELECT（选择）（△或▽）按钮设定室内机组号。
所选单元号闪烁。
示例：“-- - 05”

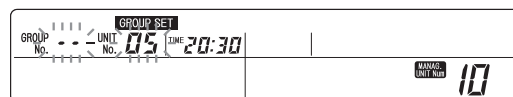

5. 按下SET（设定）按钮。
“--”和室内机组号亮起，2秒钟后闪烁。
此时，用于单独管理的所显示单元号被注册。如果注册在此之前未注册的单元号，则所管理单元的数量会增加。

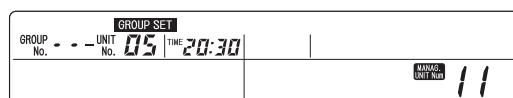

<更改室内机组号>

若要更改室内机组号并继续单独设定，请在步骤5后重复步骤6和7。

6. 按下SELECT（选择）（△或▽）按钮设定室内机组号。
7. 按下SET（设定）按钮。

注

- 若要结束设定或取消正在进行的设定，按下MENU（菜单）按钮。
- 单独设定的室内机组无法从本中央控制器被设定用于程序操作或其它组设定。其服从于“RUN ALL”（全部运行）、“STOP ALL”（全部停止）和紧急停止输入操作。
- 如果在步骤3至7中按下了GROUP No.（组号）按钮，则可以进行组设定。☞第8页步骤3
- 还可以从组设定中进行这些设定（第7页）。
- 可以一起设定带有连续地址的单元。☞第11页

如何设定不进行管理的单元

若要设定不进行管理为组或单独管理所设定的室内机组，请使用下面的操作。

设定为不进行管理的单元也不服从于“RUN ALL”（全部运行）、“STOP ALL”（全部停止）和紧急停止输入操作。

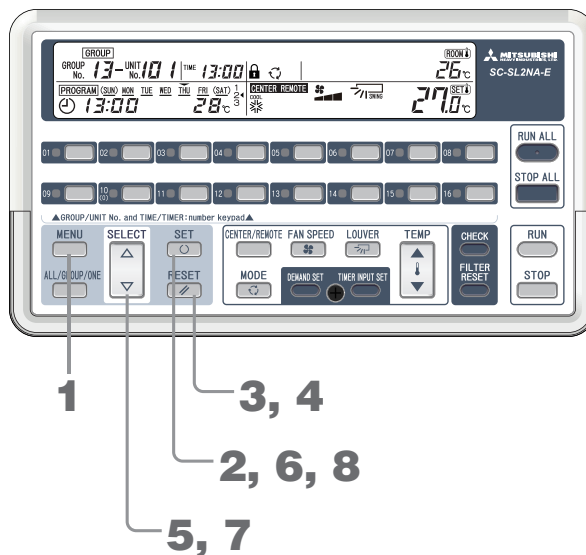

1. 按下MENU（菜单）按钮，然后选择 **GROUP SET**。
每次按下此按钮，显示会以以下图中的顺序移动到下一个步骤。
选择 **GROUP SET** 时，**GROUP SET** 显示闪烁。



2. 按下SET（设定）按钮。
GROUP SET 亮起，“01-00”会闪烁。

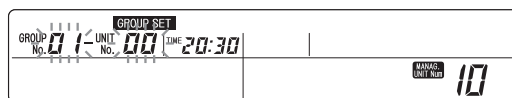

3. 按下RESET（重新设定）按钮。
GROUP No.（组号）显示部分闪烁“--”。
示例：“-- - 00”

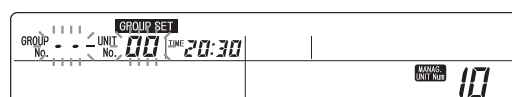

- 按下RESET（重新设定）按钮。
GROUP No.（组号）显示部分变为空白。
示例：“00”

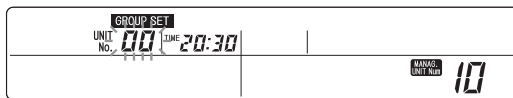

- 按下SELECT（选择）（△或▽）按钮设定室内机组号。
所选单元号闪烁。
示例：“05”

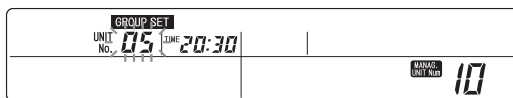

- 按下SET（设定）按钮。
UNIT No.（单元号）亮起，2秒钟后闪烁。
此时，显示单元号被注册为不进行管理。
将注册的单元号设定为不进行管理时，则所管理单元的数量减少。

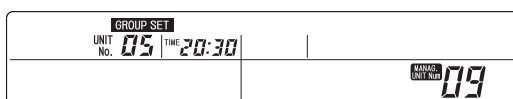

[更改室内机组号]

若要更改室内机组号并继续设定其他不进行管理的单元，请在步骤6后重复步骤7和8。

- 按下SELECT（选择）（△或▽）按钮设定室内机组号。
- 按下SET（设定）按钮。

注

- 若要结束设定或取消正在进行的设定，按下MENU（菜单）按钮。
- 如果在步骤3至8中按下了GROUP No.（组号）按钮，则可以进行组设定。☞第8页步骤3
- 还可以从组设定中进行这些设定（第7页）。
- 可以一起设定带有连续地址的单元。☞第11页

连续设定

若要一次设定多个带有连续地址的室内机组，执行“组设定”的步骤5或“单个设定”的步骤5或“不进行管理单元”的步骤6，然后设定下列内容。

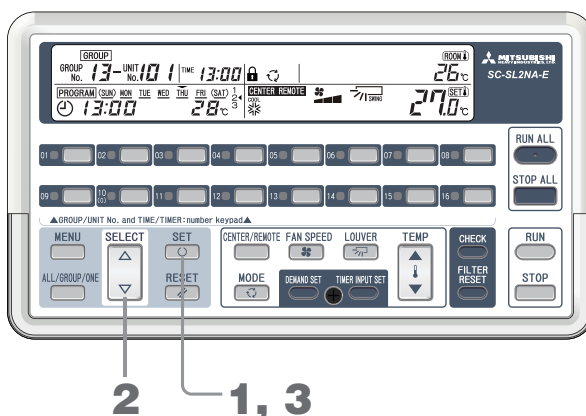

- 按住SET（设定）按钮（至少1秒钟）。
连续设定从已设定的室内机组号开始。UNIT No.（单元号）显示部分变为“--”。
会显示连续设定起始单元号，且在底部的栏中以闪烁显示结束单元。

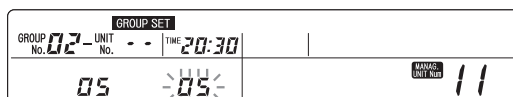

2. 按下SELECT (选择) (△或▽) 按钮选择连续设定结束单元号。

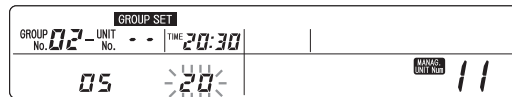

3. 按下SET (设定) 按钮。

连续设定结束单元号亮起, 2秒钟后闪烁。

按下SELECT (选择) (△或▽) 按钮返回显示2。

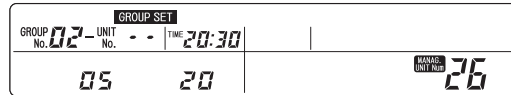

注

- 若要结束设定或取消正在进行的设定, 按下MENU (菜单) 按钮。
- 按下RESET (重新设定) 按钮或一个GROUP No. (组号) 按钮结束连续设定。

便捷功能

当前正在管理的单元数量显示为 **MANAG. UNIT Num**。

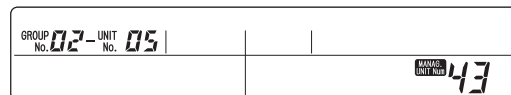

- 若要在相同组中注册其他单元 → 按下△或▽按钮。 → 02-06 → 按下SET (设定) 按钮。
- 若要在不同组中注册显示的单元 → 按下GROUP No. (组号) 开关。 → 04-05 → 按下SET (设定) 按钮。
- 02-05 → 若要将显示的单元注册为单个 (单独的) 单元 → 按下RESET (重新设定) 按钮。 → --05 → 按下SET (设定) 按钮。
- 若要将显示的单元设定为不进行管理 → 按下RESET (重新设定) 按钮。 → 按下RESET (重新设定) 按钮。 → 05 → 按下SET (设定) 按钮。
- 若要结束组注册 → 按下MENU (菜单) 按钮。 → 显示返回正常状态。

根据连接的室内机组型号, 可以管理的单元最大数量为48或64。若要管理多于这个数量的单元, 则需要使用1台以上的这些中央控制器。请与经销商联系。

CENTER / REMOTE (中央 / 远程) 设定

设定是使用中央控制器管理由中央管理的室内机组，还是使用每台室内机组随附的遥控器来进行本地管理。

■ 设定内容和允许 / 禁止的按钮操作

设定内容	允许 / 禁止的按钮操作
CENTER (中央)	仅可以从中央控制器进行操作。无法使用室内机组的遥控器操作。
CENTER and REMOTE (中央) 和 (远程)	可以从中央控制器和室内机组的遥控器进行操作。优先使用最后操作的设备。
REMOTE (远程)	无法从中央控制器进行操作。从室内机组的遥控器进行操作。

• 设定

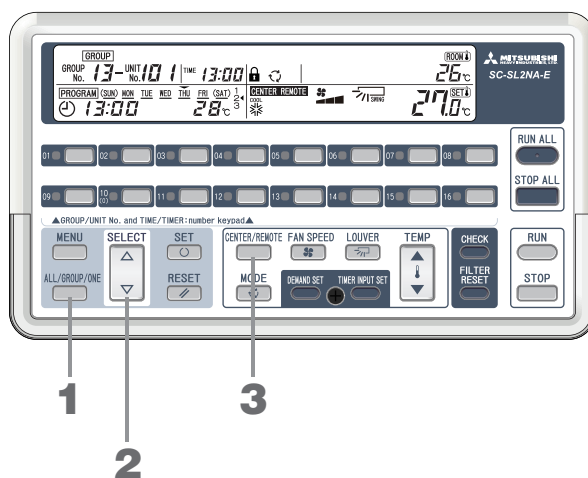

1. 按下ALL / GROUP / ONE (全部 / 组 / 单个) 按钮，然后选择 **ALL**、**GROUP** 或 **ONE**。



选项会按顺序显示。

选择要运行或停止的全部室内机组、一组室内机组或单个室内机组。

2. 按下SELECT (选择) (△或▽) 按钮设定组号或单元号。
如果在操作1中选择了ALL (全部)，则跳过操作2。
若要选择所有组，选择“88”。
3. 按下CENTER/REMOTE (中央 / 遥控) 按钮，然后选择 **CENTER**、**REMOTE** 或 **CENTER REMOTE**。



选项会按顺序显示。

所显示的操作对象被设定。

注

- 在相同室内机组内连接了多个中央控制器时，在所有的控制器上对本设定 (CENTER / REMOTE (中央 / 远程)) 进行相同的设定。
- 如果交换跳线J1被切断，则CENTER / REMOTE (中央 / 远程) 按钮被禁止。
有关跳线设定的更多信息，请与经销商联系。
- 在DEMAND (要求) 或紧急停止输入期间无法进行此设定。

如何允许 / 禁止每个远程功能的操作

可以禁止室内机组遥控器的某些操作功能（“温度”、“操作模式”、“风扇速度”、“运行 / 停止”）。

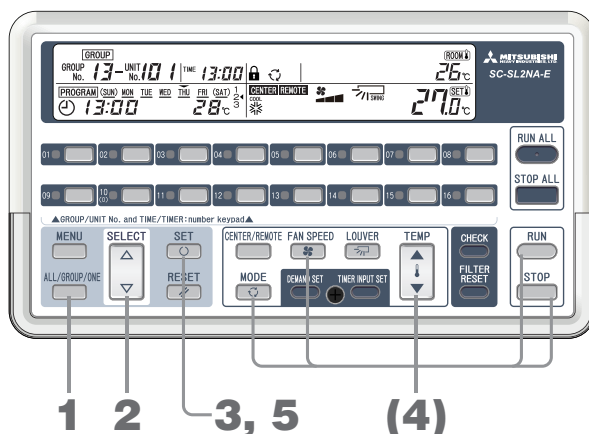

1. 在正常运行或停止显示（未处于设定模式*下）时，按下ALL / GROUP / ONE（全部 / 组 / 单个）按钮，然后选择 **ALL**、**GROUP** 或 **ONE**。
选项会按顺序显示。



* **GROUP SET** 显示、**TIME SET** 显示、**PROGRAM SET** 显示、**HOLIDAY SET** 显示和 **PROGRAM CONFIRM** 显示全部熄灭，且没有被检查的单元（第29、31、35页）。

2. 按下SELECT（选择）（△或▽）按钮设定组号或单元号。
如果在操作1中选择了ALL（全部），则跳过操作2。
若要选择所有组，选择“88”。
3. 按下SET（设定）按钮。
键标记闪烁。

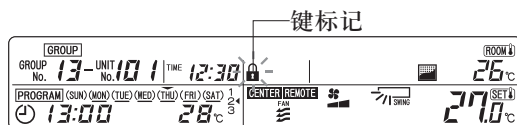

4. 按下要禁止远程操作功能的按钮（TEMP（温度）（▲或▼）、MODE（模式）、FAN SPEED（风扇速度）或RUN/STOP（运行 / 停止））。
按下按钮时，该功能的显示会亮起。
再次按下该按钮时，显示熄灭。
遥控器被禁止使用所显示的功能。

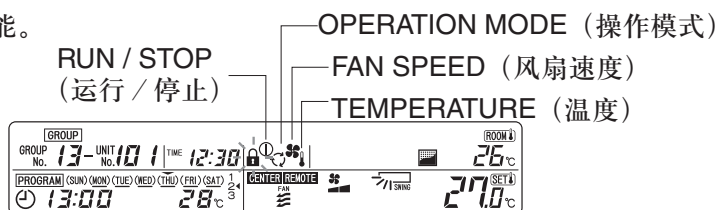

5. 按下SET（设定）按钮。
如果禁止了至少一种远程操作，键标记会亮起。

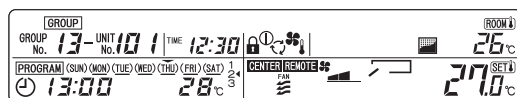

注

- 若要取消正在进行的设定，按下RESET（重新设定）按钮。
- 如果交换跳线J1被切断，则此功能被禁止。
有关跳线设定的更多信息，请与经销商联系。
- 当多台室内机组连接到一个遥控器时，如果为任意一个室内机组号进行了此设定，则在遥控器上会反映该室内机组的设定。

如何全部运行 / 停止

此操作运行或停止全部正在管理的室内机组。

■ 方法 A

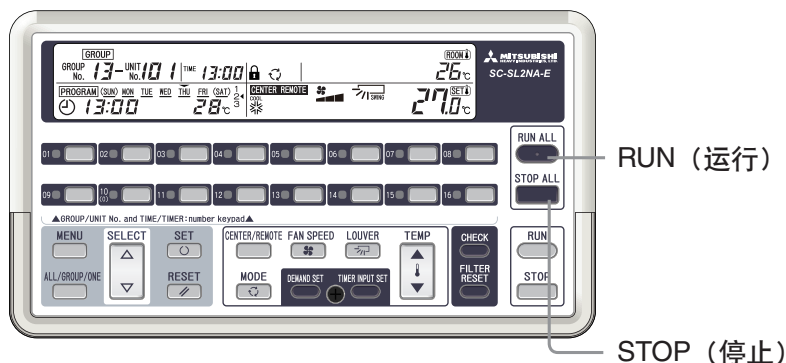

<运行> 按下RUN ALL（全部运行）按钮。

所有正在管理的室内机组运行，而且RUN / ERROR（运行 / 错误）显示灯亮起绿色。

<停止> 按下STOP ALL（全部停止）按钮。

所有正在管理的室内机组停止，而且RUN / ERROR（运行 / 错误）显示灯熄灭。

■ 方法 B

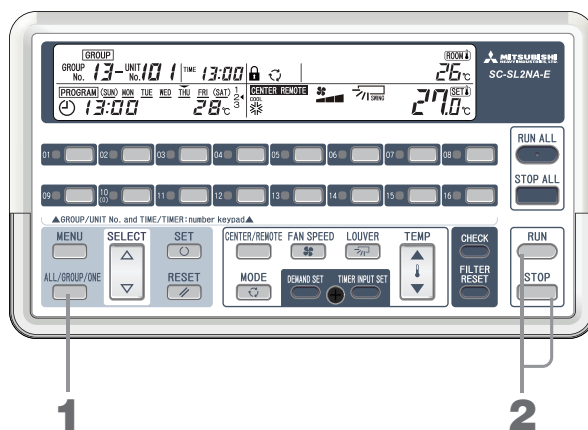

<运行>

1. 按下ALL / GROUP / ONE（全部 / 组 / 单个）按钮，然后选择ALL（全部）。



选项会按顺序显示。

2. 按下RUN（运行）按钮。

<停止>

1. 按下ALL / GROUP / ONE（全部 / 组 / 单个）按钮，然后选择ALL（全部）。



选项会按顺序显示。

2. 按下STOP（停止）按钮。

注

- 仅可以为设定为CENTER（中央）或CENTER（中央）和REMOTE（远程）的室内机组进行CENTER / REMOTE（中央 / 远程）设定。
设定为REMOTE（远程）的室内机组禁止此操作。

如何运行 / 停止组

此操作运行或停止组。

■ 方法 A

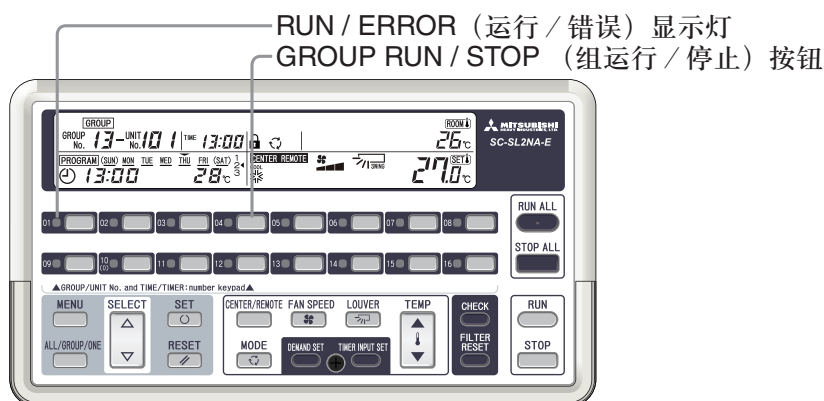

<运行> 空调机组停止 (RUN / ERROR (运行 / 错误) 显示熄灭) 时, 按下GROUP RUN / STOP (组运行 / 停止) 按钮

组中所有的室内机组运行, 而且RUN / ERROR (运行 / 错误) 显示灯亮起绿色。

<停止> 空调机组运行 (RUN / ERROR (运行 / 错误) 显示灯亮起绿色) 时, 按下GROUP RUN / STOP (组运行 / 停止) 按钮。

组中所有的室内机组停止, 而且RUN / ERROR (运行 / 错误) 显示灯熄灭。

■ 方法 B

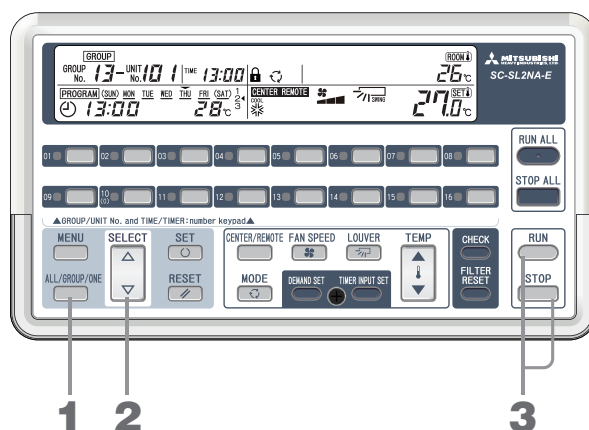

1. 按下ALL / GROUP / ONE (全部 / 组 / 单个) 按钮, 然后选择GROUP (组)。



选项会按顺序显示。

2. 按下SELECT (选择) (△或▽) 按钮设定要运行或停止的组号。

如果选择组88, 则所有注册的组会运行或停止。

3. 按下RUN (运行) 或STOP (停止) 按钮。

注

- 仅可以为设定为“CENTER” (中央) 或“CENTER” (中央) 和“REMOTE” (远程) 的室内机组进行CENTER / REMOTE (中央 / 远程) 设定。
设定为“REMOTE” (远程) 的室内机组禁止此操作。

如何运行 / 停止一个单元

此操作运行所选室内机组。

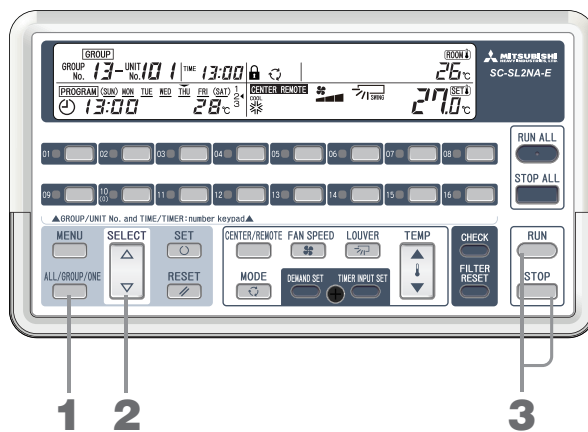

1. 按下ALL / GROUP / ONE（全部 / 组 / 单个）按钮，然后选择 **ONE**。



选项会按顺序显示。

2. 按下SELECT（选择）（△或▽）按钮设定要运行或停止的室内机组号。
3. 按下RUN（运行）或STOP（停止）按钮。

注

- 此操作仅能用于CENTER / REMOTE（中央 / 远程）设定为“CENTER”（中央）或“CENTER and REMOTE”（中央和远程）的室内机组。
设定为“REMOTE”（远程）的室内机组禁止此操作。

<RUN（运行）显示的示例>

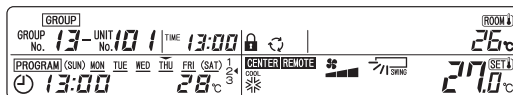

<STOP（停止）显示的示例>

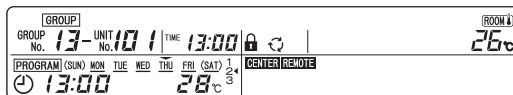

如何设定运行详情

此操作设定操作模式、温度、风扇速度和百叶条板的方向。

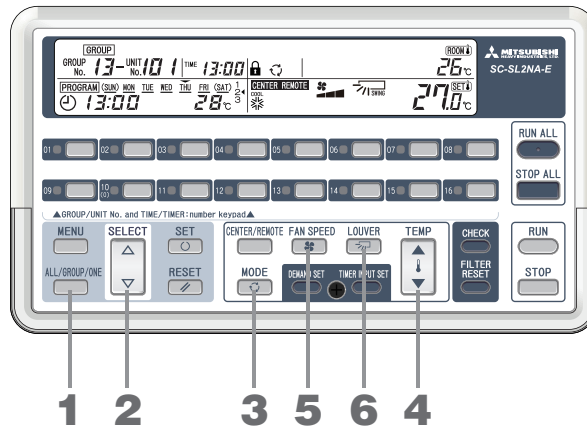

1. 按下ALL / GROUP / ONE（全部 / 组 / 单个）按钮，然后选择 **ALL**、**GROUP** 或 **ONE**。



选项会按顺序显示。

2. 按下SELECT（选择）（△或▽）按钮设定组号或单元号。
如果在操作1中选择了ALL（全部），则跳过操作2。
若要选择所有组，选择“88”。
3. 按下MODE（模式）按钮，然后选择操作模式。

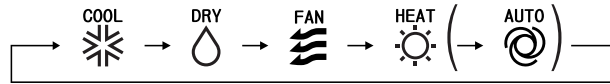

选项会按顺序显示。

在某些室内机组型号上，控制选择按钮可以被设定为显示“**AUTO**”（自动）。有关控制选择按钮的更多信息，请与经销商联系。

4. 按下TEMP（温度）按钮（▲或▼）设定温度。
在18.0°C 至 30.0°C 之间进行设定。

注

温度设定的量度标准

Cool（制冷）26 至 28°C
Dry（除湿）21 至 24°C
Heat（制暖）22 至 24°C
Fan（风扇）不需要温度设定。

5. 按下FAN SPEED（风扇速度）按钮，然后设定风扇速度。

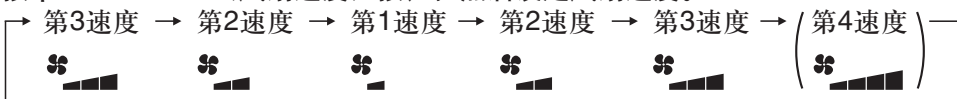

选项会按顺序显示。

第4速度
空调机以最大风扇速度运转。

某些型号的室内机可设置控制选择按钮以显示“**4th speed**”（第4速度）。有关控制选择按钮的更多信息，请咨询您的经销商。

6. 按下LOUVER（百叶条板）按钮，然后设定百叶条板的方向。

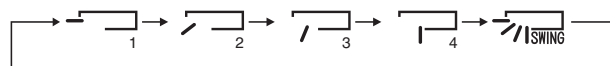

选项会按顺序显示。

7. 设定每个远程功能的ENABLE / DISABLE（允许 / 禁止）操作。 第14页

注

- 此操作仅能用于CENTER / REMOTE（中央 / 远程）设定为“CENTER”（中央）或“CENTER and REMOTE”（中央和远程）的室内机组。设定为REMOTE（远程）的室内机组禁止此操作。
- 操作中央控制器后，可能需要几分钟的时间室内机组才能更改设定。
- 对于自动操作，室内机组可以根据设定温度和室温之间的差异自动在“制冷” ⇔ “制暖”间进行切换以保持恒定的室温。（此功能仅适用于热能回收系统。）
- 按下TEMP（温度）按钮升高或降低设定温度时，单元可能会停止。这是因为温度调节器已在工作，而不是因为出现了任何问题。
- 对于除湿操作，风扇速度会根据室温自动在弱和停止间循环。
- 对于以不同模式运行的室内机组、不能混合制冷和制暖操作的室外机组，“MODE”（模式）显示会闪烁。
- 无法为某些室内机组型号设定某些操作。请参见室内机组的用户手册。

如何设定程序

这些设定是以组进行设定的。

对于一周当中的每一天，最多可以设定四个开机 / 关机时间、运行 / 停止时间和设定温度。可以为一个程序设定如下所示的四种类型的模式。

1. 开机时运行，关机时停止
2. 开机时的运行和温度（温度设定）
3. 仅在开机时运行
4. 仅在关机时停止

1. 如何设定“开机时运行，关机时停止”

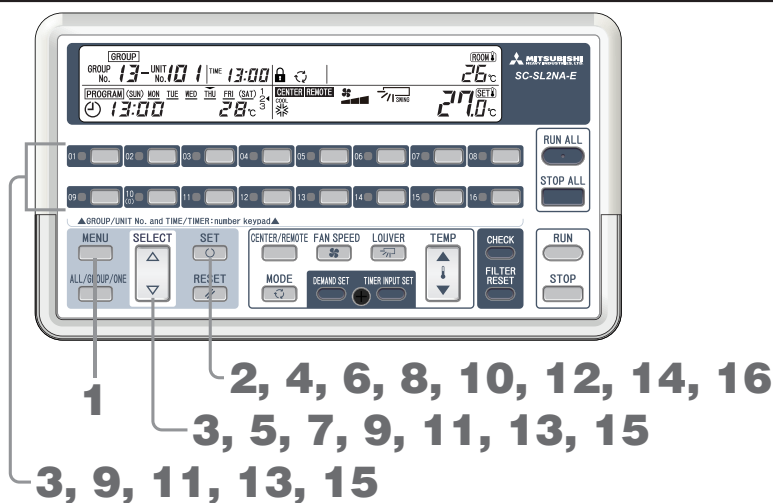

1. 按下MENU（菜单）按钮，然后选择 **PROGRAM SET**。
每次按下此按钮，显示会以以下图中的顺序移动到下一个步骤。



2. 按下SET（设定）按钮。



- 按下要设定的SELECT (选择) (△或▽) 按钮或GROUP No. (组号) 按钮。
若要为所有组设定相同的程序, 选择“88”。
- 按下SET (设定) 按钮。
要设定程序的组被确定。
- 按下SELECT (选择) (△或▽) 按钮设定一周的日期。
将▼标记放在一周中要编程的日期上。
如果按下△, ▼标记会闪烁移动到右侧。如果按下▽, ▼标记会移动到左侧。
如果按下△, “Mon to Fri” (周一至周五)、 “Mon to Sat” (周一至周六) 或 “Sun to Sat” (周日至周六) (每天) 上的▼标记会闪烁一次, 因此如果想要为这些日子进行相同的设定, 选择 “Mon to Fri” (周一至周五)、 “Mon to Sat” (周一至周六) 或 “Sun to Sat” (周日至周六) (每天)。

SUN MON **TUE** WED THU FRI SAT



- 按下SET (设定) 按钮。
要编程的日期被确定。
- 按下SELECT (选择) (△或▽) 按钮选择程序号。
如果按下▽, 号码旁的◀标记会向下闪烁移动。如果按下△, ◀标记会向上移动。

1◀
2
3
4



- 按下SET (设定) 按钮。
程序号被确定。



- 按下SELECT (选择) (△或▽) 按钮或GROUP No. (组号) 按钮设定开机时间 (小时)。
- 按下SET (设定) 按钮。
开机时间 (小时) 亮起, 且开机时间 (小时) 被确定。



- 按下SELECT (选择) (△或▽) 按钮或GROUP No. (组号) 按钮设定开机时间 (分钟)。
- 按下SET (设定) 按钮。
开机时间 (分钟) 亮起, 且开机时间 (分钟) 被确定。



- 按下SELECT (选择) (△或▽) 按钮或GROUP No. (组号) 按钮设定关机时间 (小时)。
- 按下SET (设定) 按钮。
关机时间 (小时) 亮起, 且关机时间 (小时) 被确定。



- 按下SELECT (选择) (△或▽) 按钮或GROUP No. (组号) 按钮设定关机时间 (分钟)。
- 按下SET (设定) 按钮。
关机时间 (分钟) 被设定, 且设定完成。设定的日期下会亮起 “_” (TUE→TUE), 显示变为如图所示。
(“_”表示为显示的日期设定了程序。)
选择下一个程序号。

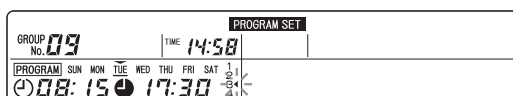

2.如何设定“开机时的运行和温度（温度设定）”

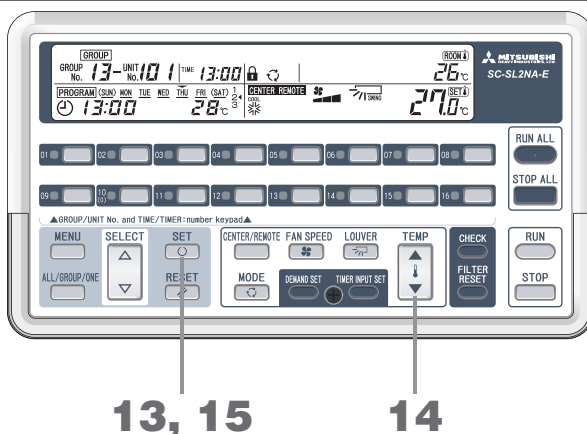

1 至 12. 输入开机时间。

执行第19至20页上的步骤1至12。

13. 在关机时间（小时）部分显示“--”时，按下SET（设定）按钮。

如果在设定了关机时间时按下了RESET（重新设定）按钮，关机时间（小时）部分会显示“--”。



14. 按下TEMP（温度）按钮（▲或▼）设定温度。

15. 按下SET（设定）按钮。

设定的温度被确定，且设定完成。设定的日期下会亮起“_”（TUE→TUE），显示变为如图所示。选择下一个程序号。



3.如何设定“仅在开机时运行”

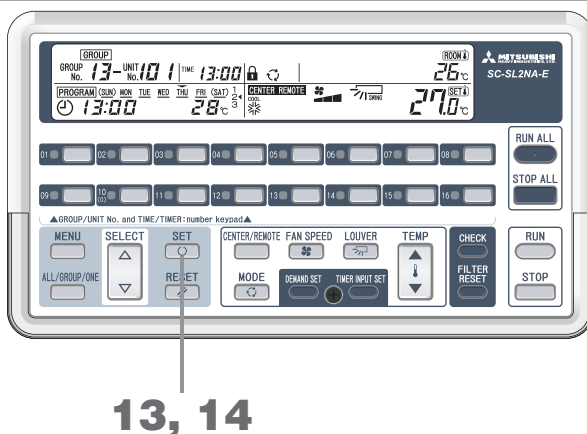

1 至 12. 输入开机时间。

执行第19至20页上的步骤1至12。

13. 在关机时间（小时）部分显示“--”时，按下SET（设定）按钮。

如果在设定了关机时间时按下了RESET（重新设定）按钮，关机时间（小时）部分会显示“--”。



14. 显示“--”°C时，按下SET（设定）按钮。

如果在温度显示闪烁时按下了RESET（重新设定）按钮，设定温度部分显示会变为“--”°C。



这样就完成了设定。设定的日期下会亮起“_”（TUE→TUE），显示变为如图所示。选择下一个程序号。

4.如何设定“仅在关机时停止”

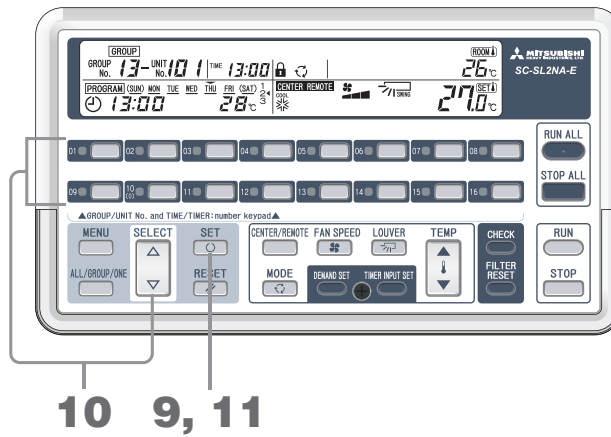

1 至 8. 设定程序号.

执行第19至20页上的步骤1至8。

9. 在开机时间（小时）部分显示“--”时，按下SET（设定）按钮。

如果在开机时间输入时按下了RESET（重新设定）按钮，开机时间（小时）显示部分会变为“--”。

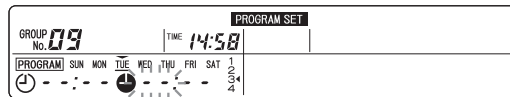

10. 按下SELECT（选择）（△或▽）按钮或GROUP No.（组号）按钮设定关机时间（小时）。

11. 按下SET（设定）按钮。

关机时间（小时）亮起，且关机时间（小时）被确定。



12. 按下SELECT（选择）（△或▽）按钮或GROUP No.（组号）按钮设定关机时间（分钟）。

13. 按下SET（设定）按钮。

关机时间（分钟）被确定，这样就完成了设定。设定的日期下会亮起“_”（TUE→TUE），显示变为如图所示。选择下一个程序号。

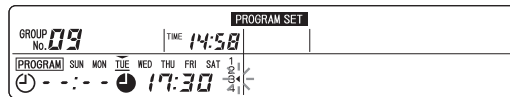

设定摘要

(1) 选择 **PROGRAM SET**。

(2) 选择要设定的组号。

(3) 选择要设定的日期。

(4) 选择程序号。

(5) 设定程序的内容。

1. 开机/关时间

2. 开机时间和温度（温度设定）

3. 仅在开机时运行

4. 仅在关机时停止

(5-1) 设定开机时间。

设定开机时间。

设定开机时间。

将开机时间设定为“--:--”。

(5-2) 设定关机时间。

将关机时间设定为“--:--”。

将关机时间设定为“--:--”。

设定关机时间。

(5-3)

设定温度。

将温度设定为“--”°C。

■ 如何设定一周中的下一天

1. 处于步骤7或之后步骤时，按下RESET（重新设定）按钮返回步骤5（日期选择◀闪烁）。👉第19至20页
2. 执行步骤5选择要进行设定的日期，然后执行步骤6或之后的步骤。

■ 如何设定下一个组

1. 处于步骤5或之后步骤时，按下RESET（重新设定）按钮返回步骤3（组号的日子闪烁）。👉第19至20页
2. 执行步骤3选择要进行设定的组号，然后执行步骤4或之后的步骤。

■ 如何结束设定或取消正在进行的设定

按下MENU（菜单）按钮。

■ 如何复制设定的内容

PROGRAM SET 亮起时，可以将所显示组的程序设定的全部内容复制到另一个组。

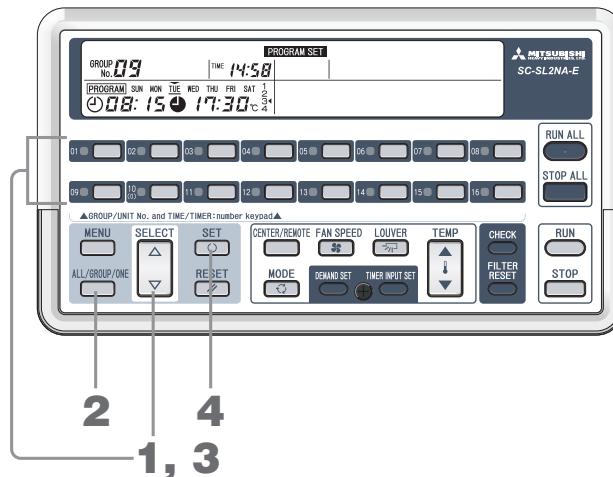

1. 按下SELECT（选择）（△或▽）按钮或GROUP No.（组号）按钮选择要进行复制的组号。
2. 按下ALL / GROUP / ONE（全部 / 组 / 单个）按钮选择复制目的地。



选项会按顺序显示。

若要将所显示组的程序复制到所有组，选择 **ALL**。

若要将所显示组的程序复制到特定的组，选择 **GROUP**。



3. 按下SELECT（选择）（△或▽）按钮或GROUP No.（组号）按钮选择要复制到的组号。
如果在步骤2中选择了 **ALL**，显示变为88（所有组），无需再进行此步骤。

4. 按下SET（设定）按钮。

一周中所有日的程序设定内容被复制。复制目的地组亮起2秒钟，然后闪烁。

<更改复制目的地组号>

在步骤4之后，执行步骤3和4的操作。

<结束复制>

按下ALL / GROUP / ONE（全部 / 组 / 单个）按钮显示 **ALL** 或 **GROUP**。这样就可以结束程序复制并返回程序设定。

注

- 如果为同一天设定了相同的开机和关机时间，则关机时间具有优先权。
- 如果为开机时间设定了相同的时间，则较小的程序号具有优先权。
- 若要结束设定或取消正在进行的设定，按下MENU（菜单）按钮。
- 当开机和关机时间都显示为“--:--”时，程序变为无效。
- 设定的时间无需以程序号的顺序排列。

如何进行假日设定

此设定可以暂时“禁止”某个组和日期设定的程序设定。

解除假日设定时，设定被允许。在一周当中的某一天是假日时使用此设定以防止不必要的操作。

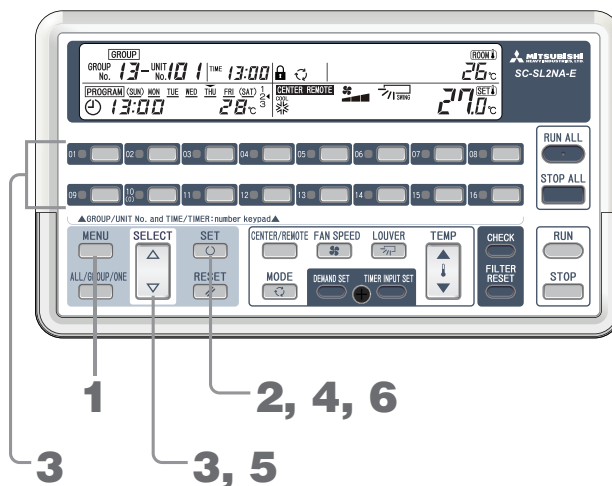

1. 按下MENU（菜单）按钮，然后选择 **HOLIDAY SET**。

每次按下此按钮，显示会以以下图中的顺序移动到下一个步骤。



HOLIDAY SET 闪烁。

2. 按下SET（设定）按钮。

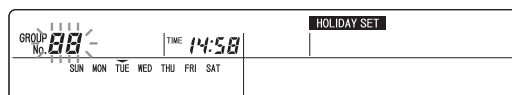

- 按下SELECT (选择) (△或▽) 按钮或GROUP No. (组号) 按钮选择要设定的组号。
若要选择所有组, 选择“88”。
- 按下SET (设定) 按钮。
组号被确定。

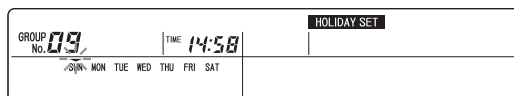

- 按下SELECT (选择) (△或▽) 按钮选择一周的日。
将◀标记放在要编程为假日的日期上。如果按下△, ▶标记会闪烁移动到右侧。如果按下▽, ▶标记会移动到左侧。
- 按下SET (设定) 按钮。
要设定为假日的日期被确定。假日的()会亮起, 且显示变为如下画面。



注

- 若要将一周中的多日设定为假日, 请重复步骤5至6。
- 若要将下一个组设定为假日, 在步骤5的状态下, 按下组号按钮或RESET (重新设定) 按钮返回到步骤3的状态。重复步骤3至6。
- 若要结束设定或取消正在进行的设定, 按下MENU (菜单) 按钮。

解除假日设定

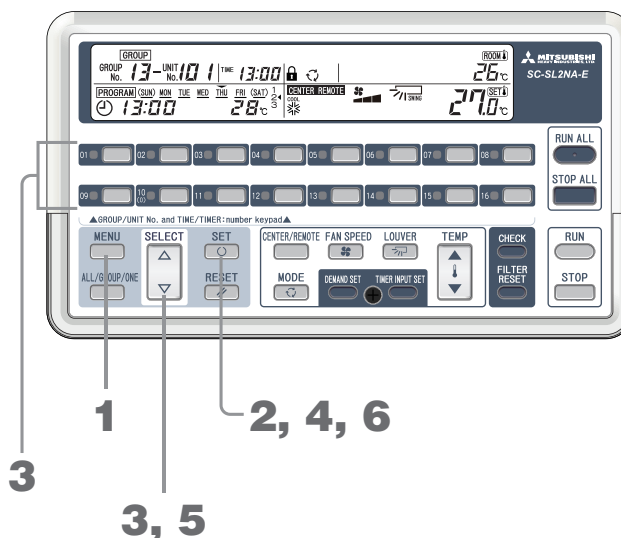

- 按下MENU (菜单) 按钮, 然后选择 **HOLIDAY SET**。
每次按下此按钮, 显示会以下图中的顺序移动到下一个步骤。



HOLIDAY SET 闪烁。

2. 按下SET (设定) 按钮。

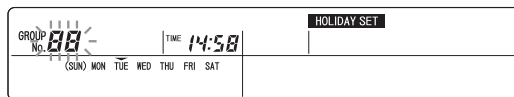

3. 按下SELECT (选择) (△或▽) 按钮或GROUP No. (组号) 按钮选择要设定的组号。
若要选择所有组, 选择“88”。

4. 按下SET (设定) 按钮。
组号被确定。

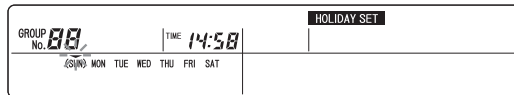

5. 按下SELECT (选择) (△或▽) 按钮选择一周的日。
将┐标记放在要从程序中解除为假日的日期上。

6. 按下SET (设定) 按钮。
()显示熄灭, 显示变为如下画面。

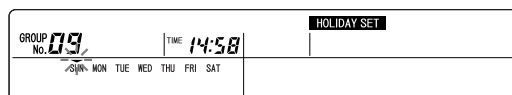

注

- 若要将一周中的多日解除为假日设定, 请重复步骤5至6。
- 若要解除下一个组的假日设定, 在步骤5的状态下, 按下组号按钮或RESET (重新设定) 按钮返回到步骤3的状态。重复步骤3至6。
- 若要结束设定或取消正在进行的设定, 按下MENU (菜单) 按钮。

如何确认程序设定

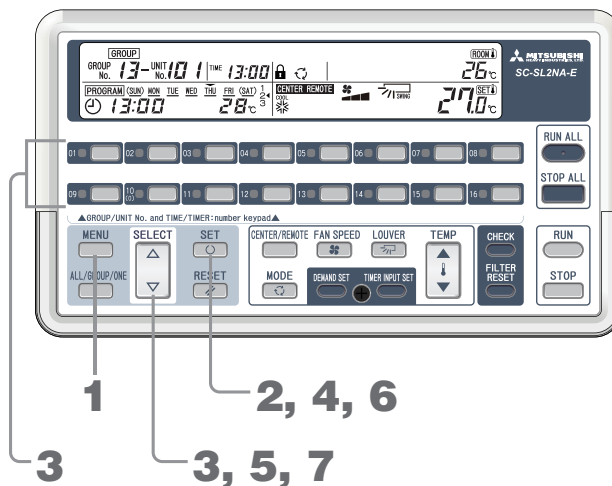

1. 按下MENU (菜单) 按钮, 然后选择 **PROGRAM CONFIRM**。
每次按下此按钮, 显示会以以下图中的顺序移动到下一个步骤。



PROGRAM CONFIRM 闪烁。

2. 按下SET (设定) 按钮。

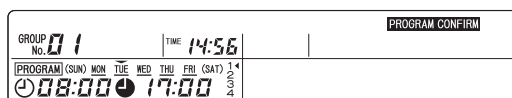

3. 按下SELECT (选择) (△或▽) 按钮或GROUP No. (组号) 按钮选择要设定的组号。

4. 按下SET (设定) 按钮。

组号被确定。

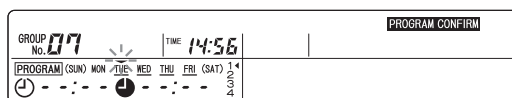

5. 按下SELECT (选择) (△或▽) 按钮选择一周的日。

将▼标记放在要确认设定的日期上。

如果按下△, ▼标记会闪烁移动到右侧。如果按下▽, ▼标记会移动到左侧。

6. 按下SET (设定) 按钮。

日期被确定。

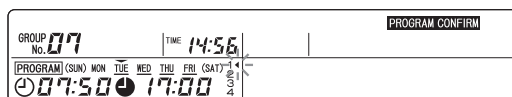

7. 按下SELECT (选择) (△或▽) 按钮选择程序号。

如果按下▽, 号码旁的▲标记会向下闪烁移动。如果按下△, ▲标记会向上移动。

显示所选程序的设定内容。

注

- 若要确认一周中下一天的设定, 在步骤7的状态下, 按下RESET (重新设定) 按钮返回到步骤5的状态。重复步骤5至7。
- 若要确认下一个组的设定, 在步骤7的状态下, 按下RESET (重新设定) 按钮两次或按下组号按钮返回到步骤3的状态。重复步骤3至7。
- 若要结束程序设定确认, 按下MENU (菜单) 按钮。

如何设定外部定时器单元

可以将现成可用的定时器连接到本中央控制器。设定要通过外部定时器运行的室内机组。
设定的室内机组通过外部定时器发出的信号来运行或停止。

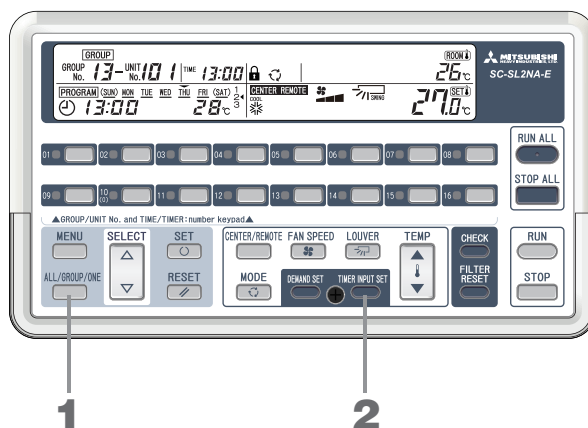

1. 按下ALL / GROUP / ONE (全部 / 组 / 单个) 按钮，然后选择 **ALL**、**GROUP** 或 **ONE**。
若要设定全部管理的单元，选择 **ALL**。
若要设定一个或多个组，选择 **GROUP**，然后按下SELECT (选择) (△或▽) 按钮设定组号。
若要选择所有组，选择“88”。
若要设定一个或多个单独的单元，选择 **ONE**，然后按下SELECT (选择) (△或▽) 按钮设定单元号。
2. 按下TIMER INPUT SET (定时器输入设定) 按钮。
(TIMER INPUT) 亮起。
若要设定另一个组或单独的室内机组，请重复步骤1和2。

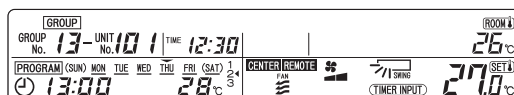

注

- 外部定时器输入仅对设定为 **CENTER** 或 **CENTER REMOTE** 的室内机组有效。
- 若要取消定时器设定，在步骤1的状态下，再次按下TIMER INPUT SET (定时器输入设定) 按钮。
(TIMER INPUT) 熄灭，定时器控制下的操作被禁止。
- 外部定时器输入期间，**(TIMER INPUT)** 闪烁。
- 即使在外部定时器输入期间，也可以更改操作的内容。
- 在外部定时器输入期间，无法更改定时器单元设定。

如何设定要求单元

在本中央控制器中要求操作不可用。

要求控制器连接到本中央控制器时，则可以执行要求操作。对于设定了要求的室内机组，来自外部要求控制器的信号会将操作模式更改为FAN（风扇）并将CENTER / REMOTE（中央 / 远程）设定更改为 **CENTER**。

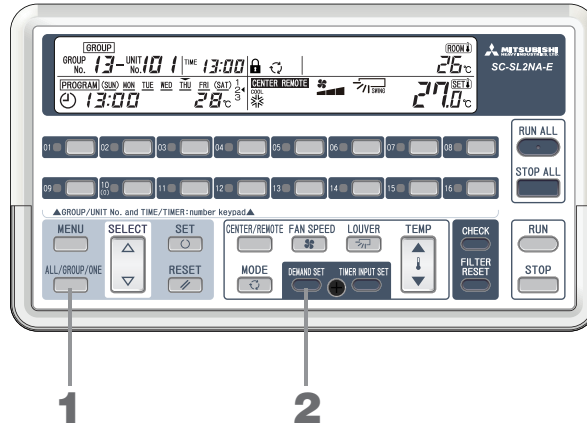

1. 按下ALL / GROUP / ONE（全部 / 组 / 单个）按钮，然后选择 **ALL**、**GROUP** 或 **ONE**。
若要设定全部管理的单元，选择 **ALL**。
若要设定一个或多个组，选择 **GROUP**，然后按下SELECT（选择）（△或▽）按钮设定组号。
若要选择所有组，选择“88”。
若要设定一个或多个单独的单元，选择 **ONE**，然后按下SELECT（选择）（△或▽）按钮设定单元号。
2. 按下DEMAND SET（要求设定）按钮。
DEMAND 亮起。
若要设定另一个组或单独的室内机组，请重复步骤1和2。

注

- 信号被取消时，操作模式会返回开始要求操作前的模式。
 - 若要取消要求设定，在步骤1的状态下，再次按下DEMAND SET（要求设定）按钮。要求操作被禁止。
 - 要求输入期间，**DEMAND** 闪烁。
 - 在要求输入期间，无法更改CENTER / REMOTE（中央 / 远程）和MODE（模式）设定。
 - 对于某些跳线设定，CENTER / REMOTE（中央 / 远程）设定不会更改为 **CENTER**。有关跳线设定的更多信息，请与经销商联系。
 - 在要求输入期间，无法更改要求单元设定。
- 通过将控制选择开关SW6设定为OFF（关闭），则可以禁止来自外部本地遥控器的信号对设定了要求的室内机组进行的操作。
当来自外部的信号被取消时，CENTER / REMOTE（中央 / 远程）设定返回其原始状态。
但是，操作模式会保持其状态并不会更改为 **FAN**。
有关设定控制选择开关的更多信息，请与经销商联系。



当 **INVALID INPUT** 亮起时

设定了无效值或尝试进行无效的按钮操作时，会出现此显示。检查按钮操作和单元状态（CENTER / REMOTE（中央 / 远程）设定等等），然后尝试再次操作。

当RUN/ERROR（运行 / 错误）显示灯亮起红色时 或当检查显示 **!** 亮起或闪烁时

■ 空调机组中出现异常。

异常室内机组的组号的RUN / ERROR（运行 / 错误）显示灯亮起红色，检查显示亮起或闪烁，而且异常的室内机组会停止。如果显示单元号为异常的室内机组，则检查显示会闪烁。

■ 将“错误代码”、“异常状况”、“异常室内机组型号”等等通知给经销商。

查看亮起CHECK（检查）显示 **!** 的室内机组号的方法

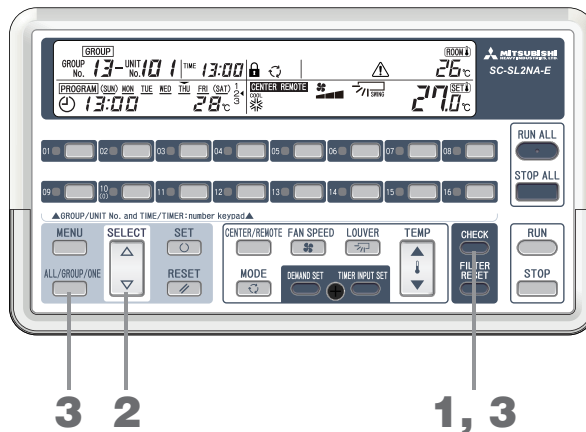

1. 按下CHECK（检查）按钮。

ONE 闪烁，且会显示异常室内机组号及其组号（对于作为单独单元管理的室内机组，显示为“--”）。

如果有多个异常机组，则会显示最小的室内机组号。

下图显示的是发生在12月20日10:25的错误（E59）显示。（E59表示室内机组错误，因此需要检查23号室外机组。）

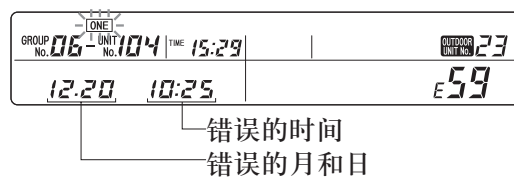

注

对于某些室内机组型号，不会显示室外机组号。

<有多个异常室内机组时>

2. 按下△按钮。

显示切换以增加室内机组号。

按下▽按钮可进行相反的操作。

3. 按下CHECK（检查）按钮或ALL / GROUP / ONE（全部 / 组 / 单个）按钮。

ONE 亮起且显示返回到所显示室内机组的运行状态。

当维护显示 \updownarrow 亮起或闪烁时

■ 已到定期检查的时间。

如果有多个正在管理的单元需要进行检查，则维护显示会亮起或闪烁。请将所显示的内容通知经销商。

- 维护显示 \updownarrow 亮起。
- 维护显示 \updownarrow 和“1”亮起。
- 维护显示 \updownarrow 和“2”亮起。
- 维护显示 \updownarrow 和“BACKUP”（后备）亮起。

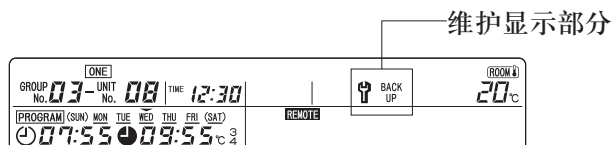

注意

请要求经销商进行检查。此检查对于维护非常重要。请立即执行此检查。如果不进行检查而继续使用，则会导致设备故障。

注

- 如果正好有一个异常单元，则无法查看要进行维护的室内机组号。
- 如果所显示的单元号需要维护，则维护显示会闪烁。

查看亮起维护显示 \updownarrow 的室内机组号的方法

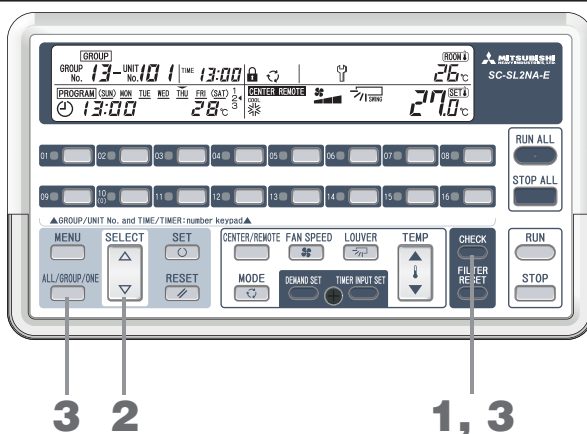

1. 按下CHECK（检查）按钮。

ONE 闪烁，且会显示需要进行定期检查的室内机组号及其组号（对于作为单独单元管理的室内机组，显示为“-”）。

<有多个需要进行定期检查的单元时>

2. 按下 Δ 按钮。

从高优先级的单元开始（第33页上的1至5），室内机组号会从小到大显示。按下 ∇ 按钮可进行相反的操作。

3. 按下CHECK（检查）按钮或ALL / GROUP / ONE（全部 / 组 / 单个）按钮。

ONE 亮起。显示返回所显示室内机组的运行状态。

当清洁过滤器显示 亮起 / 闪烁时

■ 此显示表示已到清洁空气过滤器的时间。清洁空气过滤器。

有关如何清洁过滤器的详细信息，请参见空调机组随附的用户手册。

如果一台所连接室内机组的累计运行时间正好达到了设定时间，则清洁过滤器显示  亮起或闪烁。

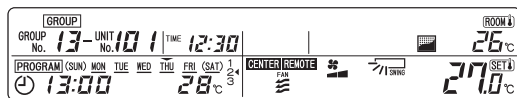

注

- 如果正好有一个异常单元，则无法查看要进行过滤器清洁的室内机组号。
- 如果所显示的单元号需要进行过滤器清洁，则清洁过滤器显示会闪烁。

查看亮起清洁过滤器 的室内机组号的方法

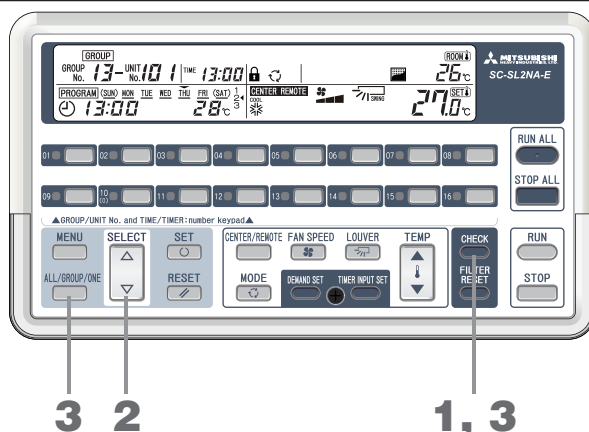

1. 按下CHECK（检查）按钮。

[ONE] 显示闪烁，且会显示需要进行过滤器清洁的室内机组号及其组号（对于作为单独单元管理的室内机组，显示为“--”）。

<有多个单元需要进行过滤器清洁时>

2. 按下△按钮。

从高优先级的单元开始（第33页上的1至5），室内机组号会从小到大显示。

按下▽按钮可进行相反的操作。

3. 按下CHECK（检查）按钮或ALL / GROUP / ONE（全部 / 组 / 单个）按钮。

[ONE] 显示亮起。显示返回所显示室内机组的运行状态。

注

维护显示和清洁过滤器显示都亮起时，在下一页上显示优先顺序为1至5。

1.当维护显示  和“BACKUP”（后备）亮起时	室外机组以紧急模式运行，并需要对机组进行检查。请与经销商联系。
2.当维护显示  和“1”亮起时	已到定期维护室外机组的时间。请与经销商联系。
3.当维护显示  和“2”亮起时	表示已到室外机组定期维护的时间。请与经销商联系。
4.当维护显示  亮起时	表示已到室内机组定期维护的时间。请检查室内机组的型号并与经销商联系。
5.当清洁过滤器显示  亮起时	表示已到清洁空气过滤器的时间。请清洁空气过滤器。

注

在异常室内机组被解除管理之前，不会显示亮起维护显示或清洁过滤器显示的室内机组号。

当过滤器清洁完成时

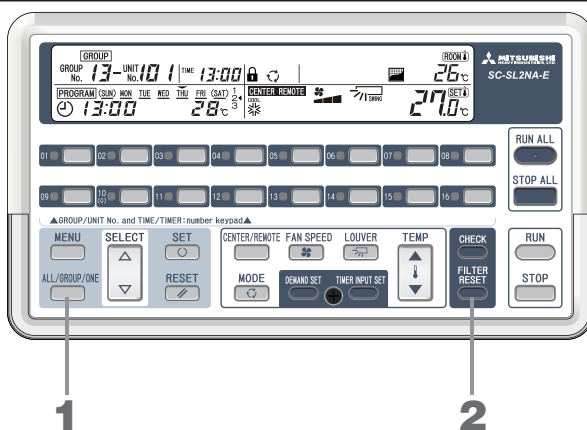

- 按下ALL / GROUP / ONE（全部 / 组 / 单个）按钮，然后选择 **ALL**、**GROUP** 或 **ONE**。
 ALL（全部）：重新设定全部管理的单元。
 GROUP（组）：重新设定所选组中的全部室内机组。若要选择所有组，选择“88”。
 ONE（单个）：仅重新设定所选的室内机组。
 按下SELECT（选择）（△或▽）按钮选择一个室内机组。
- 按下FILTER RESET（过滤器重新设定）按钮。
 累计运行时间被重新设定，且清洁过滤器显示熄灭。
 若要设定另一个组或单独的室内机组，请重复步骤1和2。

注

- 也可以设定不显示中央控制器的清洁过滤器显示。请与经销商联系。

当全部或某些设定为管理的室内机组的运行状态不显示时

- 由于通信线路或本中央控制器的某些设定不当，可能会发生这种情况。请与经销商联系。

使用之前应了解的内容

■ 进气温度显示

当室内机组运行时，会显示所显示室内机组的进气温度。

低于0°C	: --°C
0至49°C	: 0至49°C, 间隔1°C
49°C或更高	: 显示为49°C

■ ALL / GROUP / ONE (全部 / 组 / 单个) 设定

- 当设定为ALL (全部) 时 : 可以为正在管理的全部单元进行各种设定。显示屏显示当前所显示室内机组的运行状态。
- 当设定为GROUP (组) 时: 可以为一个或多个组进行各种设定。显示屏显示组中最小编号室内机组的运行状态。
- 当设定为ONE (单个) 时 : 可以为单独的单元进行各种设定。显示屏显示当前所显示室内机组的运行状态。

■ 电源故障补偿

本中央控制器具有电源故障补偿功能。出厂设定为程序设定优先。

若要给予发生电源故障之前的状态优先权或禁止电源故障补偿，请与经销商联系。

■ 什么是电源故障补偿

当本中央控制器的供电从电源故障或关闭电源后恢复，电源故障补偿电路会根据程序设定或发生电源故障之前的状态自动发送运行信号。

有如下两种类型的补偿。

1. 程序设定优先

对于运行 / 停止状态和设定温度，会自动发送电源恢复日的程序设定的信号。对于其它状态（模式，等等），则发生电源故障前的状态信号优先。（请参见2。）

如果在恢复前未设定电源恢复日的程序，则电源恢复后的控制使用发生电源故障前的状态。（请参见2。）

2. 电源故障前的状态优先

信号自动使用每台室内机组发生电源故障前的状态。

在发生电源故障时运行的室内机组会恢复运行。

3. 在电源恢复后无操作

电源恢复后，本中央控制器不会发送任何信号。]

注

- 不考虑电源故障的持续时间，会保留组设定、单独单元设定、程序设定、假日设定、外部定时器设定、要求设定、运行状态（运行 / 停止、操作模式、设定温度、中央 / 远程、遥控器操作的允许 / 禁止、风扇速度和导风板方向）。
- 当前时间和日期最多会为电源故障保留48小时。当从发生电源故障的48小时后恢复电源时，显示会变为“--:--”，请重新设定时间和日期。

■ 紧急停止

(该操作取决于跳线设定。有关跳线设定的更多信息，请与经销商联系。)

当 **ALL** 闪烁时，正通过外部接触输入紧急停止信号。

正由本中央控制器管理的全部单元会停止，且CENTER / REMOTE (中央 / 远程) 设定变为 **CENTER**。在这种状态下，无法从遥控器进行操作。

在紧急停止输入期间，无法从本中央控制器进行RUN (运行) 和CENTER / REMOTE (中央 / 远程) 操作。

如果外部接触被取消，此时，单元会停止。(**ALL** 停止闪烁并恢复为亮起。)

但是，即使接触输入在2分钟内被取消，显示仍会保持紧急停止输入2分钟。

请注意，在接触被取消后，CENTER / REMOTE (中央 / 远程) 设定会返回其原始状态，但是在执行RUN (运行) 命令之前单元不会运行。

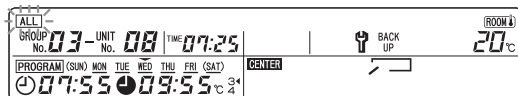

错误记录

■ 错误记录查看方法（以发生顺序）

您可以查看每个室内机组号发生错误的月、日和時間以及相应的错误代码。

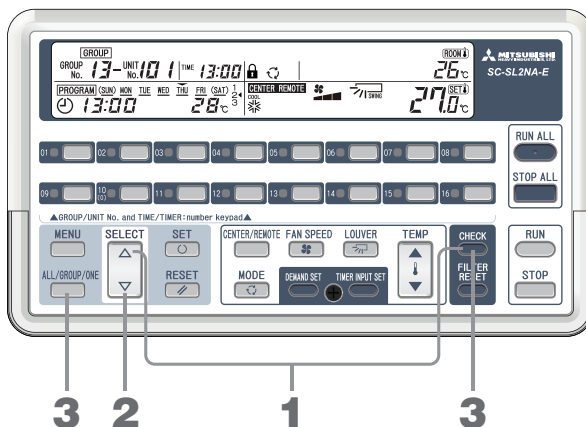

1. 按下CHECK（检查）按钮并同时选择△按钮。

ONE 闪烁，并会显示最新错误的内容。

如果没有错误日志，会显示 **INVALID INPUT**。

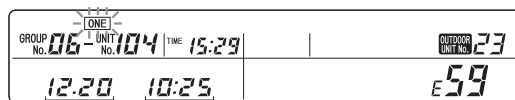

发生时间
发生的月和日

2. 按下△或▽按钮选择室内机组号。
如果按下△按钮，显示会从较新的错误移动到较早的错误。按下▽按钮可进行相反的操作。
3. 按下CHECK（检查）按钮或ALL / GROUP / ONE（全部 / 组 / 单个）按钮。
ONE 亮起。错误显示熄灭，显示会返回当前所显示室内机组的运行状态。

■ 删除错误记录

- 如何删除所显示室内机组的错误记录
显示异常室内机组时，按住CHECK（检查）按钮和RESET（重新设定）按钮（至少一秒钟）。
- 如何删除正在管理的全部单元的错误记录
显示异常室内机组时，按住CHECK（检查）按钮、RESET（重新设定）按钮和FILTER RESET（过滤器重新设定）按钮（至少一秒钟）。

■ 如何查看所显示单元号的错误记录

您可以查看所显示室内机组最近发生错误的月、日和时间以及相应的错误代码。

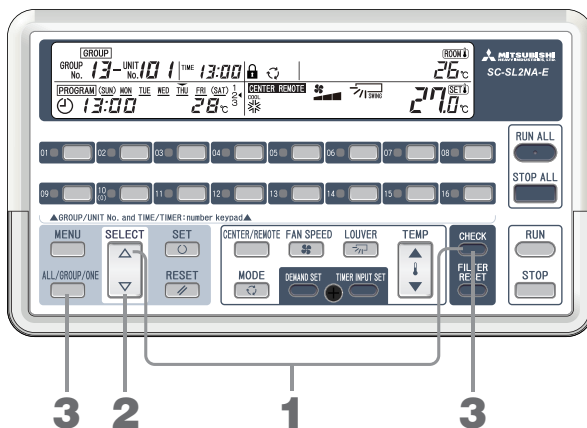

1. 按下CHECK（检查）按钮并同时选择▽按钮。

ONE 闪烁，并会显示所显示室内机组最新错误的月、日和时间。

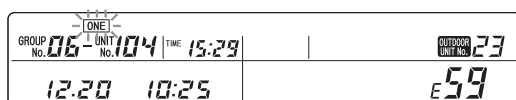

如果没有错误日志，会显示“E--”。

可以查看连接到所显示单元号的室内机组号。

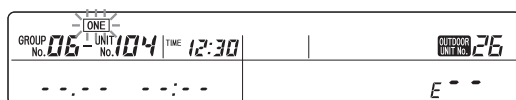

注

对于某些室内机组型号，不会显示室外机组号。

2. 按下△或▽按钮选择室内机组号。
如果按下△按钮，单元号会增加。如果按下▽按钮，单元号会减小。
会显示每个单元最新错误的详情。
3. 按下CHECK（检查）按钮或ALL / GROUP / ONE（全部 / 组 / 单个）按钮。
ONE 亮起。错误显示熄灭，显示会返回当前所显示室内机组的运行状态。

注

在此显示中时，无法删除错误日志。

安装

不要安装在易于产生噪音的地方。

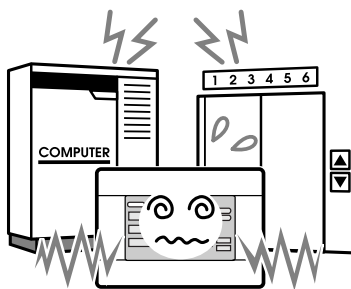

如安装时靠近计算机、自动门、电梯或会产生噪音的设备，则会引起运行失灵。

不要将中央控制器安装在非常潮湿或振动剧烈的地方。

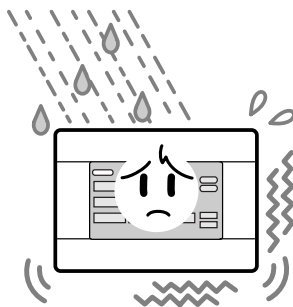

如安装在潮湿、有洒水或激烈振动的地方，则会引起故障。

避免暴露于直射阳光或靠近热源的地方。

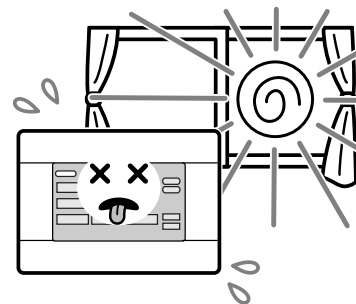

如安装在直射阳光下或靠近热源，则会引起故障。

售后服务

● 请求维修时请提供下列信息。

- 型号名称
- 安装日期
- 尽可能详细的问题情况
- 地址、姓名、电话号码

● 移动安装位置

由于需要专门技术，请务必联系经销商。此时，移动安装位置需要收费。

● 免费保修期之后的维修。

请与经销商联系。保修期为安装后一年。保修期过后进行修理时需要收费。请与经销商联系。

● 问题

有关售后服务，请联系经销商。



AIR-CONDITIONING & REFRIGERATION SYSTEMS HEADQUARTERS

3-1, Asahi, Nishibiwajima-cho, Kiyosu, Aichi, 452-8561, Japan
<http://www.mhi.co.jp>

MITSUBISHI HEAVY INDUSTRIES EUROPE, LTD. AIR-CONDITIONER DIVISION

3rd Floor Thavies Inn House 3-4 Holborn Circus London EC1N 2HA, ENGLAND
Tel : +44-20-7842-8171
Fax : +44-20-7842-8104
<http://www.mhie.com>

三菱重工业（上海）有限公司

中国上海市延安西路2299号 上海世贸商城2903-2906室 邮编:200336
Tel : +86-21-5876-3030
Fax : +86-21-5877-7330
<http://www.mhi-ac.com>

MITSUBISHI HEAVY INDUSTRIES AIR-CONDITIONERS AUSTRALIA, PTY. LTD.

9C Commercial Road Kingsgrove NSW 2208 PO BOX 318 Kingsgrove NSW 1480
Tel : +61-2-8571-7977
Fax : +61-2-8571-7992
<http://www.mhial.com.au>

MITSUBISHI HEAVY INDUSTRIES - MAHAJAK AIR CONDITIONERS CO., LTD.

200 Moo 4, Lat Krabang Industrial Estate Phase 3, Chalokkrung Road, Lamplatiw,
Lat Krabang, Bangkok 10520, Thailand
Tel : +66-2-326-0401
Fax : +66-2-326-0419
<http://www.maco.co.th/>



Большая библиотека технической документации
<http://splitoff.ru/tehn-doc.html>
каталоги, инструкции, сервисные мануалы, схемы.